

壹、五年級組 :共 6 隊 取四名頒發獎盃

【預賽】分2組預賽，各組取前 2名交叉決賽(預賽成績保留)

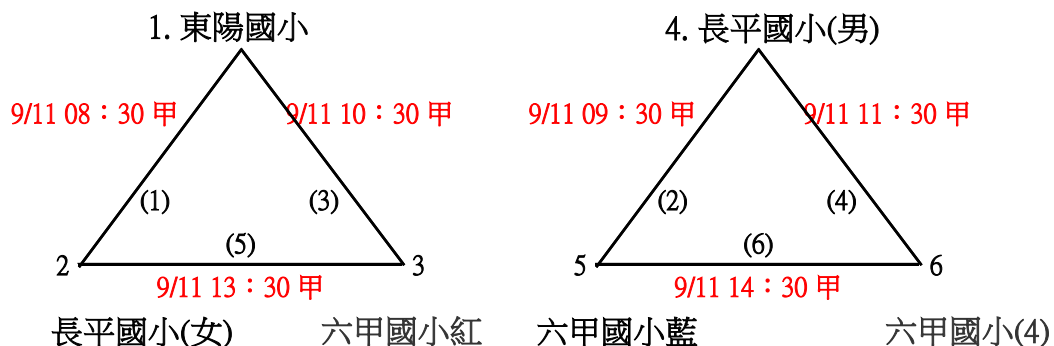

【決賽】循環決賽(預賽成績保留)

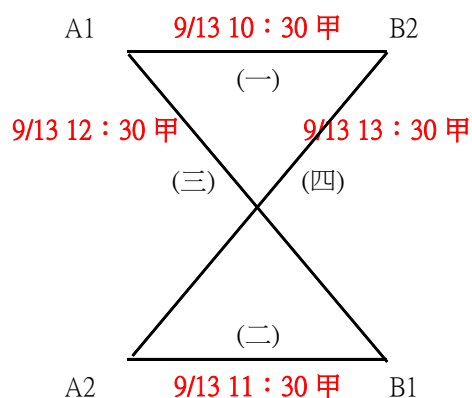

第一名： 第二名： 第三名： 第四名：

貳、六年級組 :共 6 隊 取四名頒發獎盃

【預賽】分2組預賽，各組取前 2名交叉決賽(預賽成績保留)

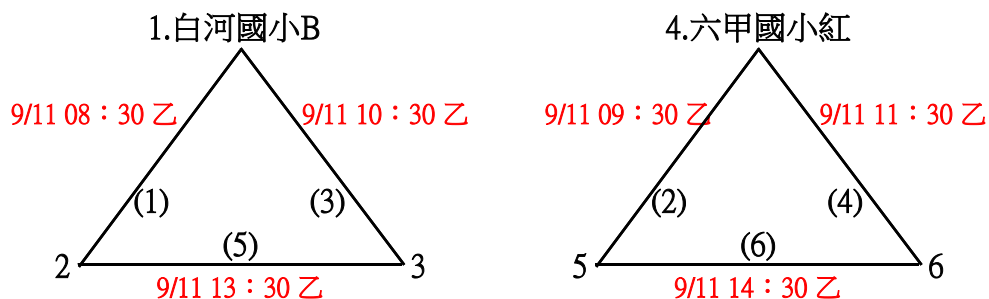

東陽國小

六甲國小

白河國小A

大潭國小

【決賽】 循環決賽 (預賽成績保留)

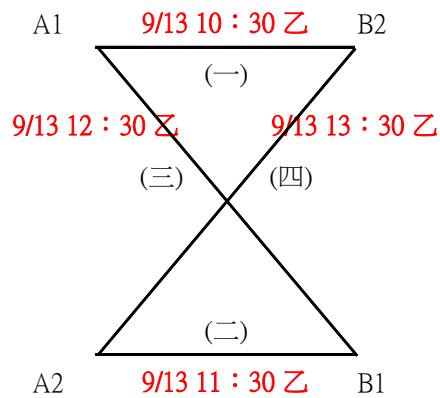

第一名： 第二名： 第三名： 第四名：

參、國女組 :共 6 隊 取四名頒發獎盃

【預賽】 分2組預賽，各組取前 2名交叉決賽 (預賽成績保留)

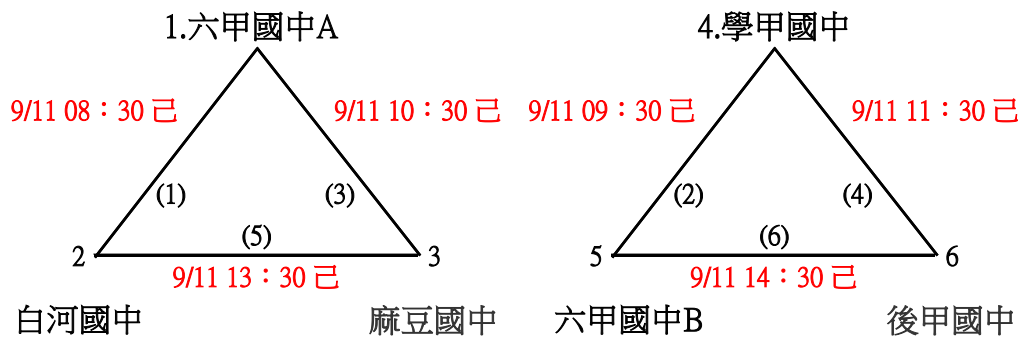

【決賽】 循環決賽

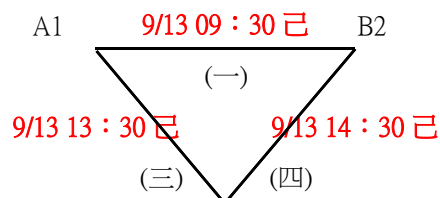

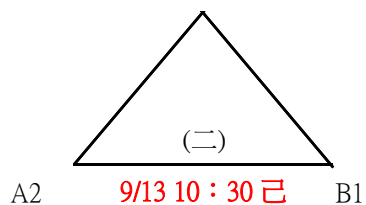

第一名： 第二名： 第三名： 第四名：

肆、國男組 :共 6 隊 取四名頒發獎盃

【預賽】分2組預賽，各組取前 2名交叉決賽(預賽成績保留)

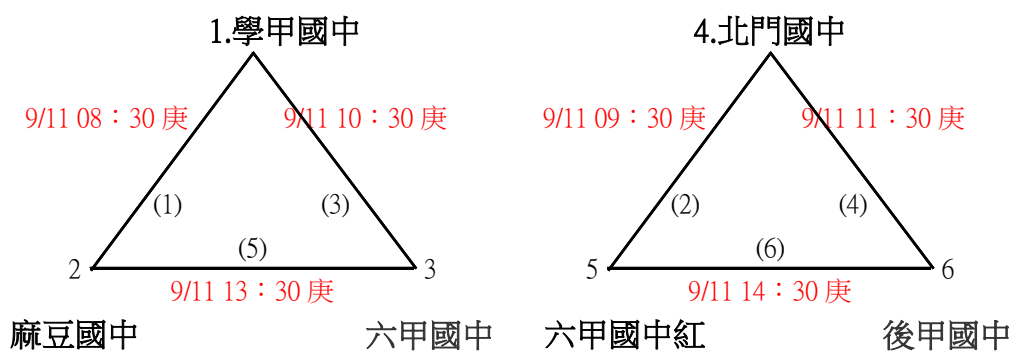

【決賽】循環決賽(預賽成績保留)

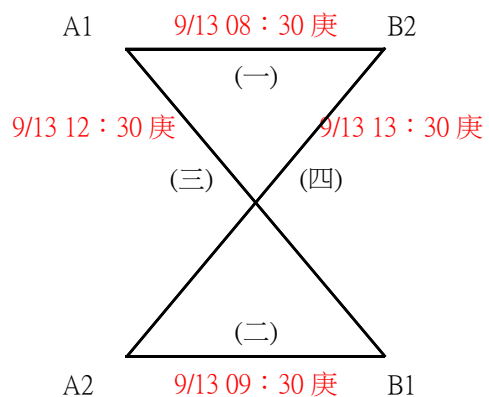

第一名： 第二名： 第三名： 第四名：

伍、高女組 :共 4 隊 取二名頒發獎盃

【決賽】循環決賽

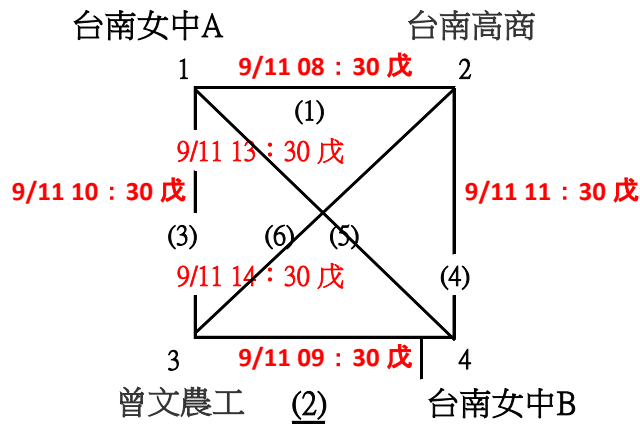

第一名： 第二名：

陸、高男組 :共 7 隊 取四名頒發獎盃

【決賽】分2組預賽，各組取前 2名交叉決賽 (預賽成績保留)

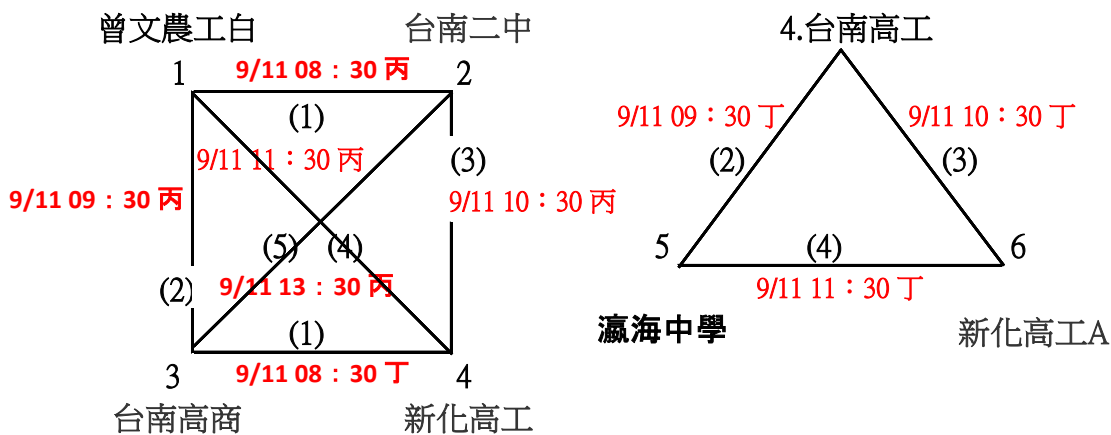

第一名： 第二名： 第三名： 第四名：

【決賽】循環決賽

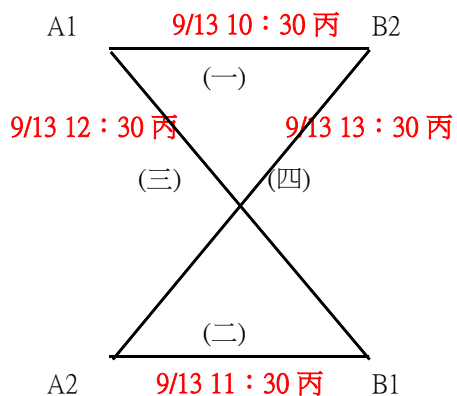

第一名： 第二名： 第三名： 第四名：

柒、社女組：共 15 隊 取五名頒發獎盃

【預賽】分5組預賽，各組取前2名單淘汰決賽

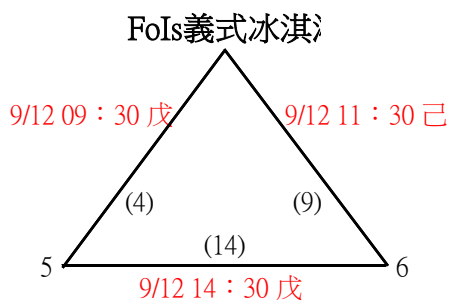
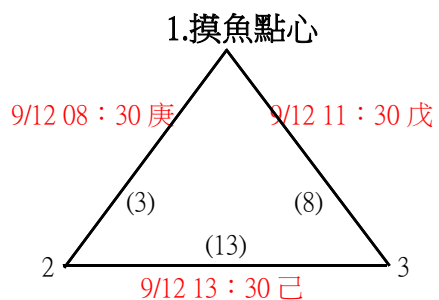
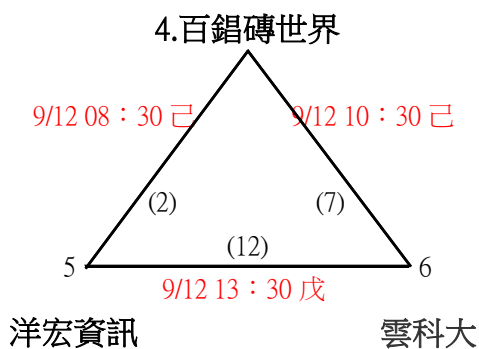
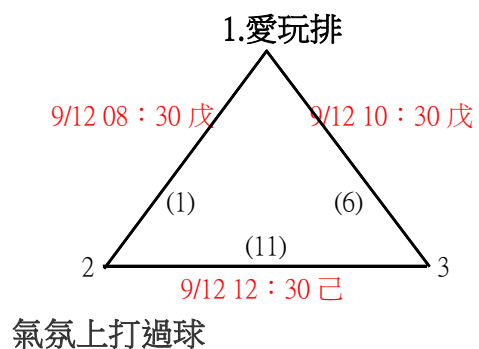

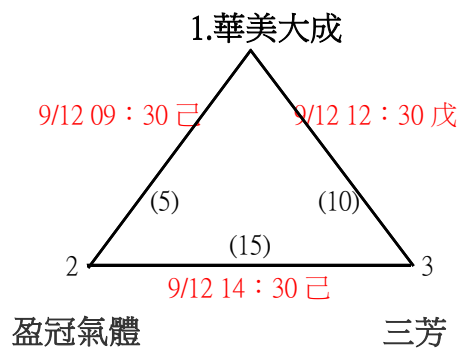

【決賽】預賽各組冠軍抽 1、2、3、8、10 號籤，亞軍抽 4、5、6、7、9 號籤。18：00 於六甲國小活動中心競賽組抽籤

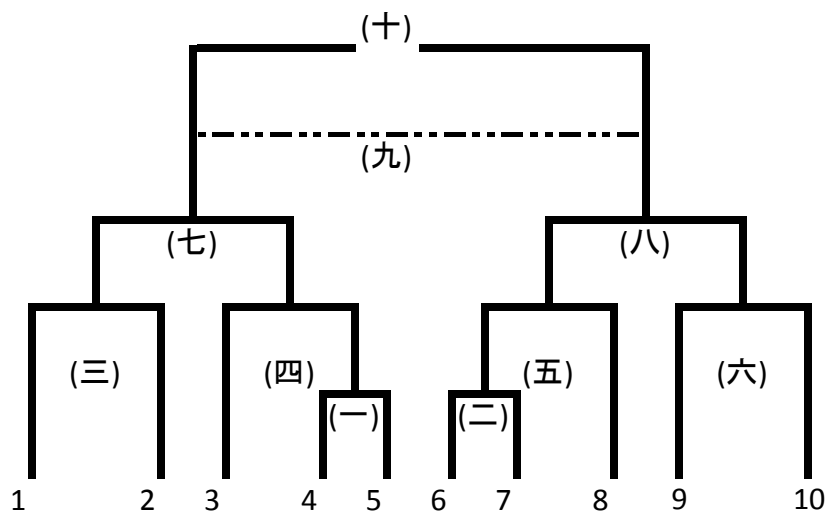

第一名： 第二名： 第三名： 第四名： 第五名：

捌、社男組：共 36 隊 取五名頒發獎盃

【預賽】分12組預賽，各組取前1名單淘汰決賽

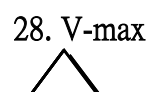
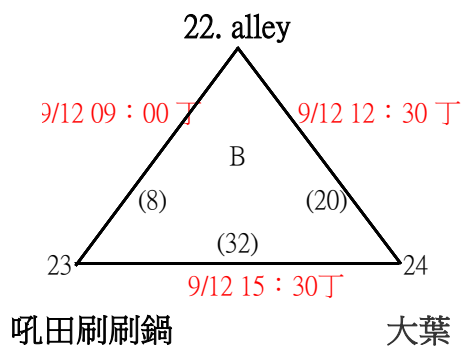
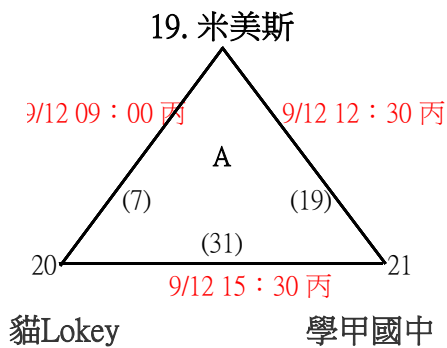
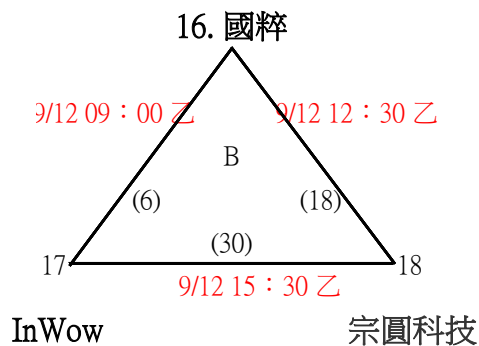
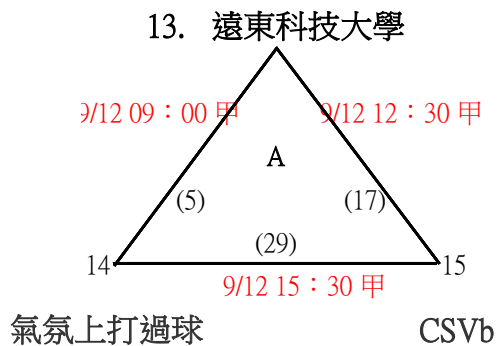
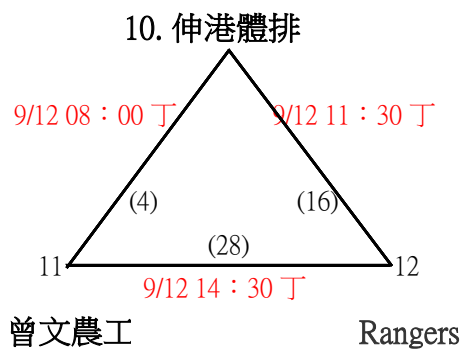
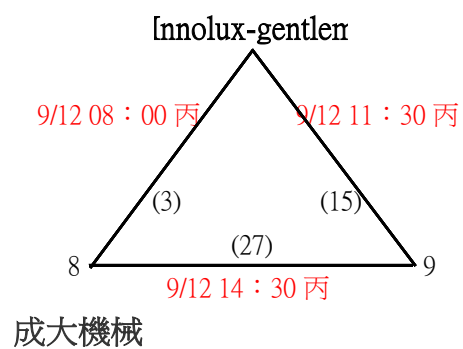
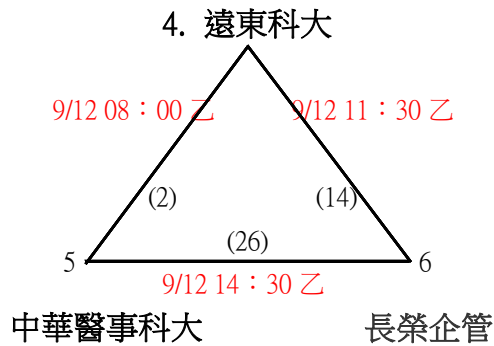
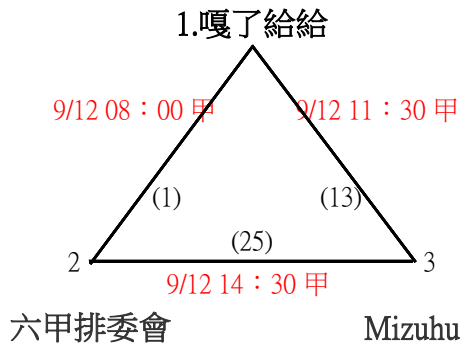

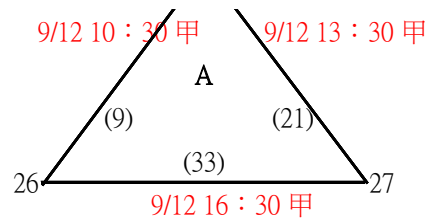

IID

可樂貓

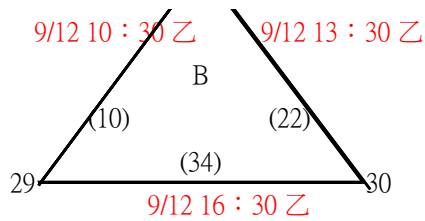

佛妙整復-紅

板凳暴徒

31. 青天白日滿地紅

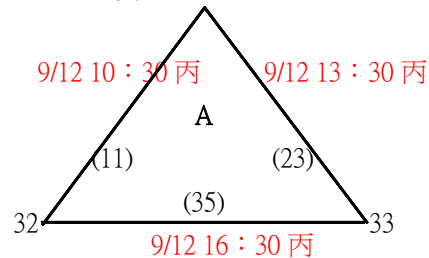

陳家豆漿

旺位牧場

34. 雲鐵克

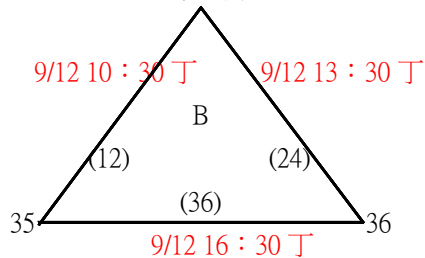

KMUC

南市代表隊

【決賽】 預賽各組冠軍抽 1~12
號籤、1、6、7、12為種子籤。18 : 00
於六甲國小活動中心競賽組抽籤

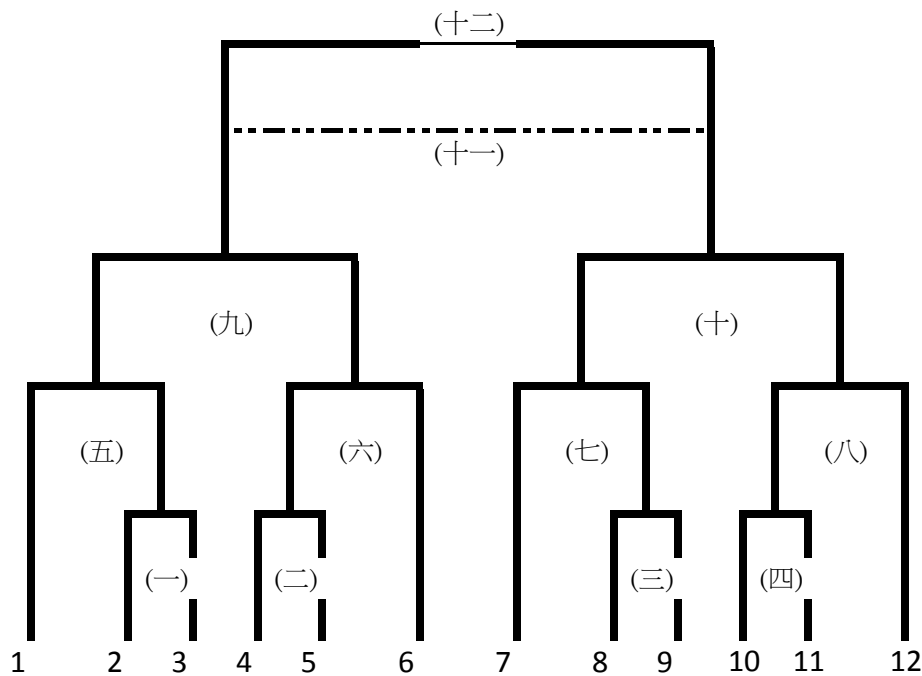

第一名： 第二名： 第三名： 第四名： 第五名：

玖、樂活九人組 :共 6 隊 取四名頒發獎盃

【預賽】 分2組預賽，各組取前 2名交叉決賽(預賽成績保留)

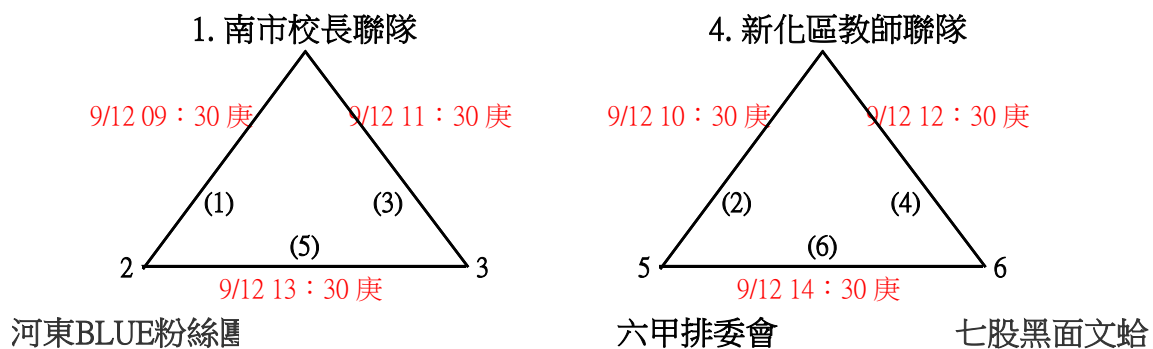

【決賽】 循環決賽(預賽成績保留)

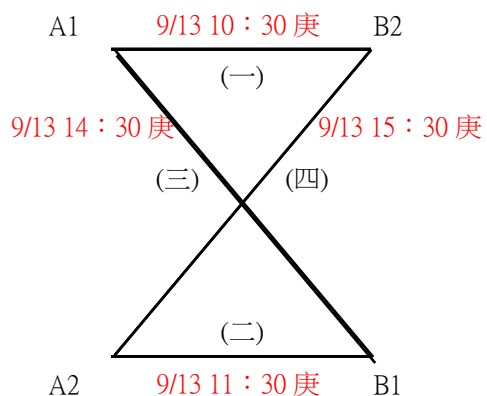

第一名： 第二名： 第三名： 第四名：