

組別:高中男團 8組取六名 賽制:雙敗淘汰制

勝部:

3月10日

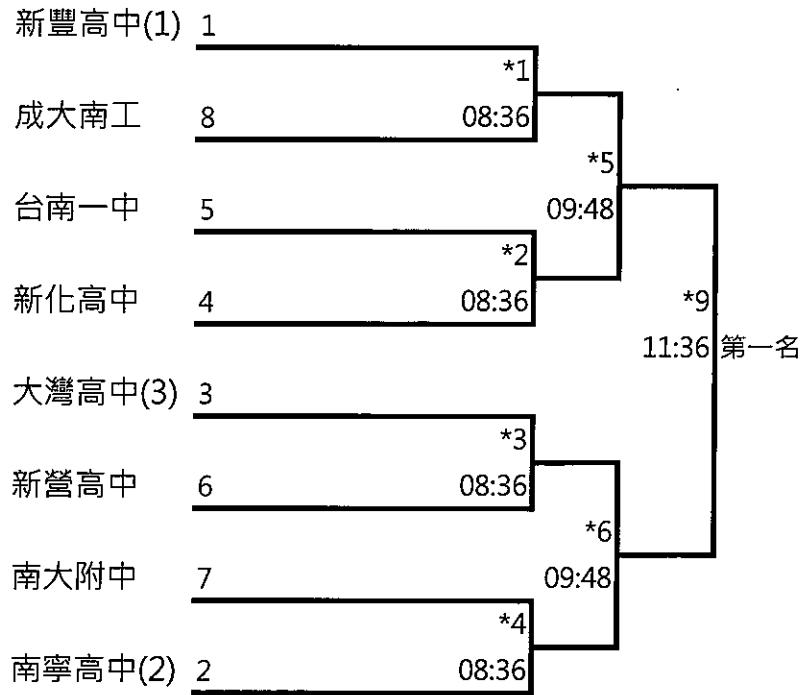

敗部:

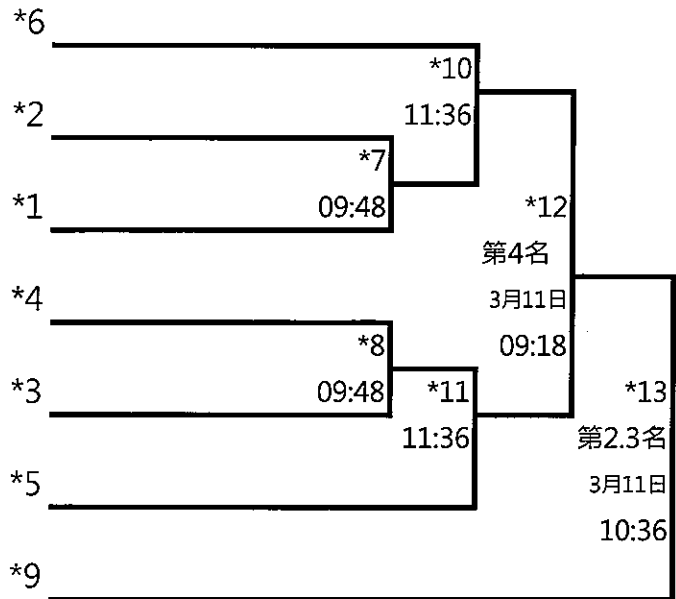

組別:高男單 預賽 3月12日

組數:37

晉級:13

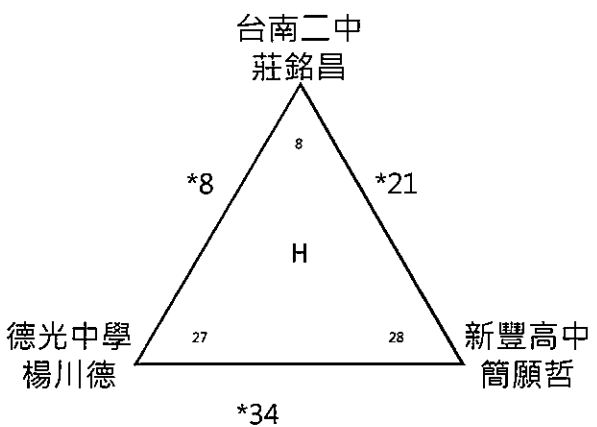
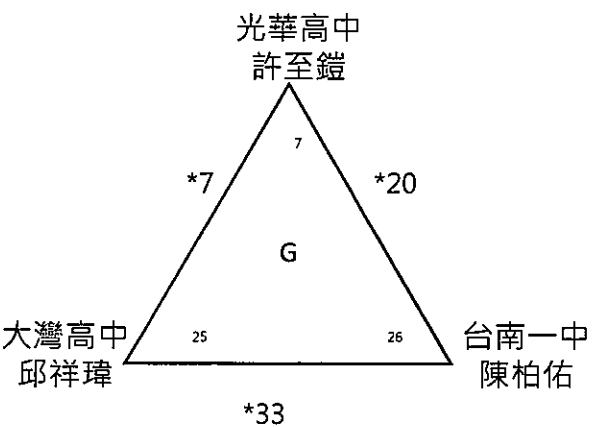
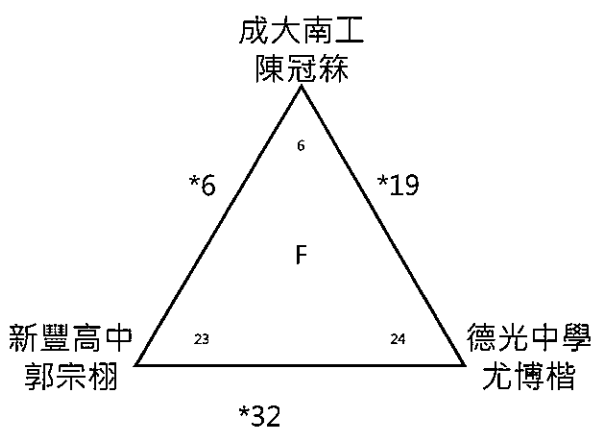
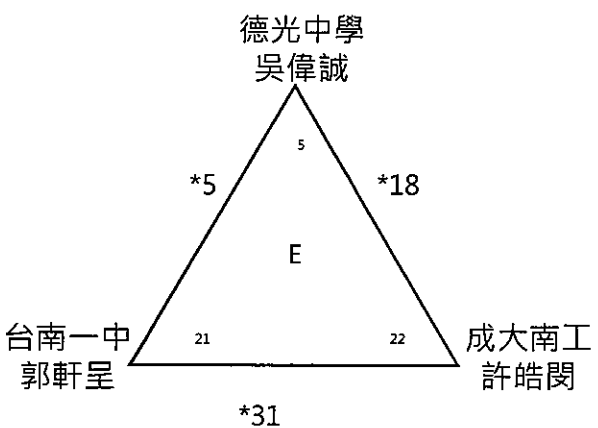
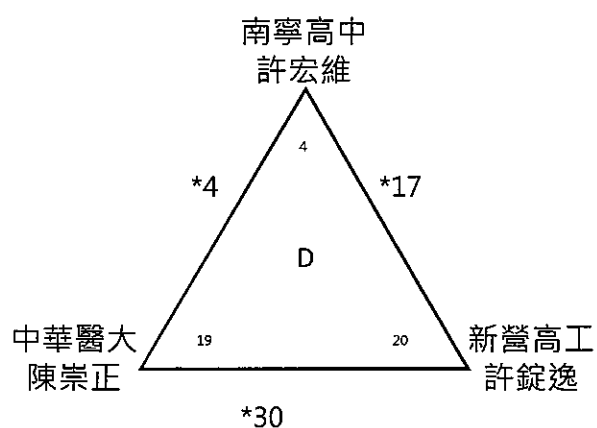
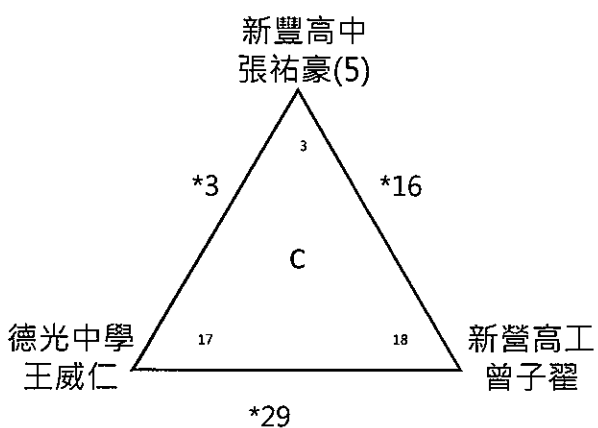
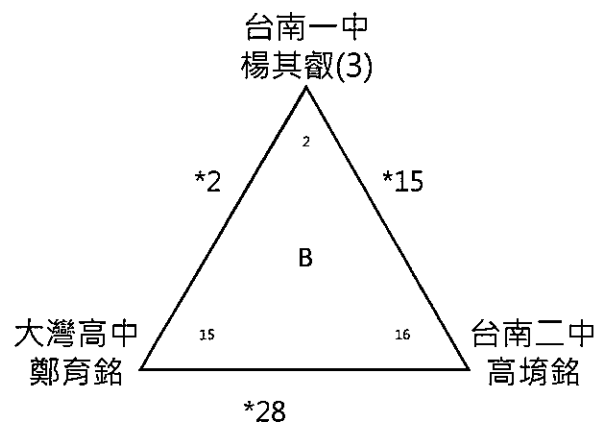
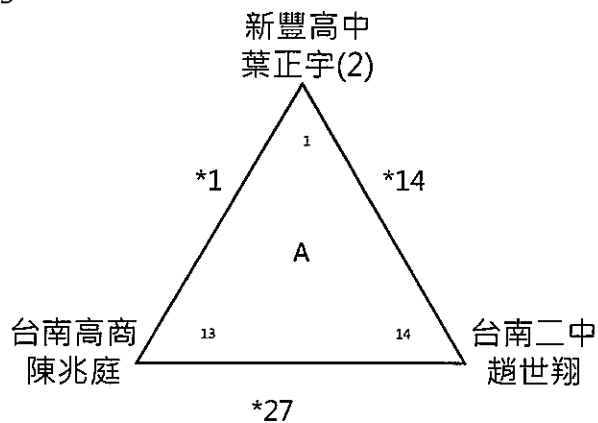

組別:高男單 預賽 3月12日

組數:37

晉級:13

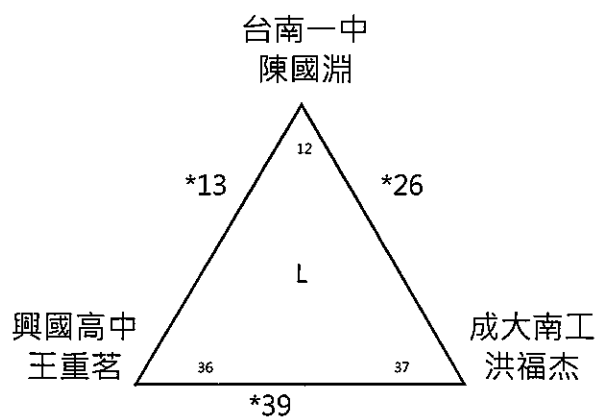
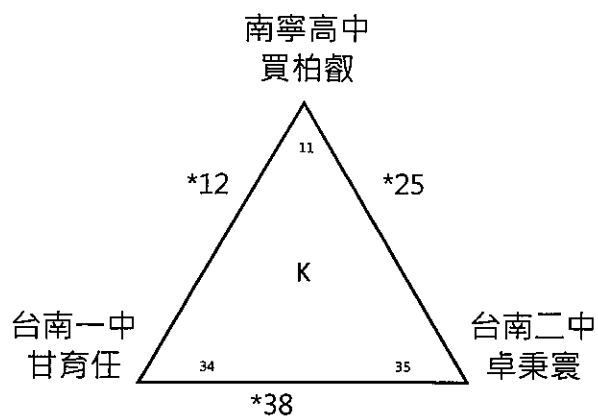
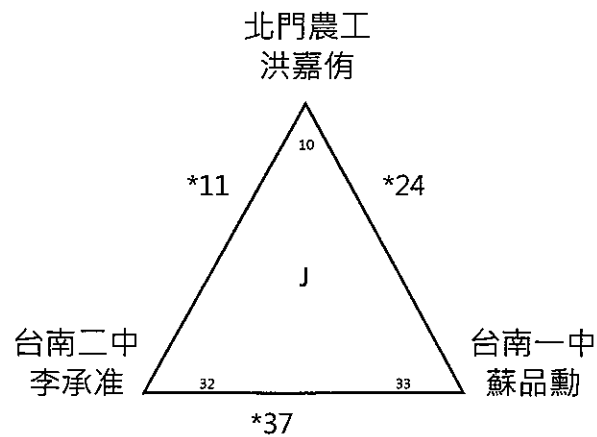
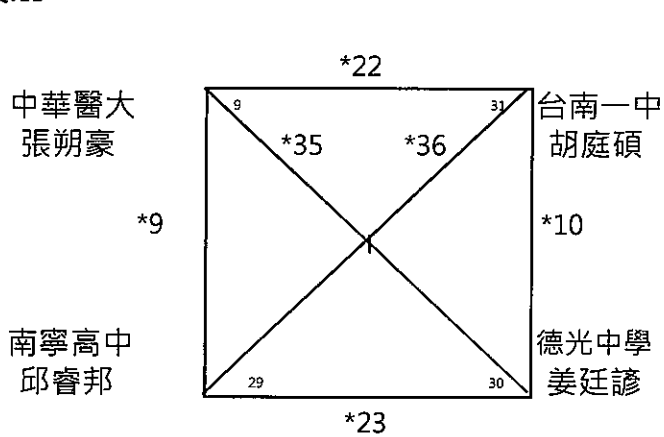

組別: 高男單決
晉級: 13

3月12日

籤號

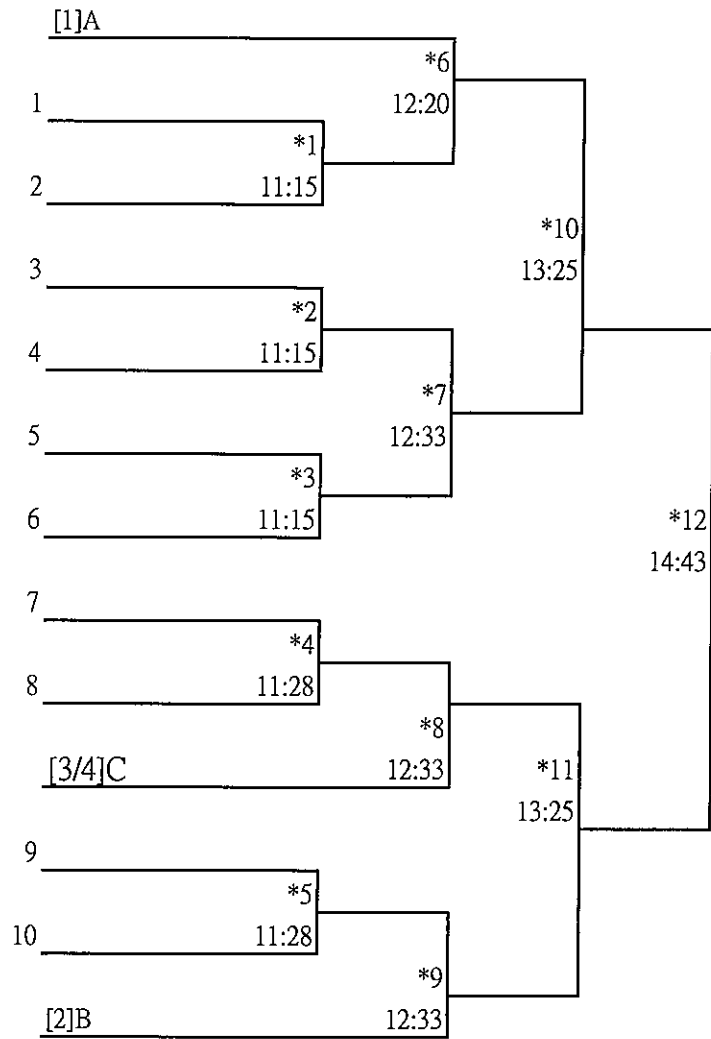

組別:高男雙

23組,取8名

賽制:雙敗淘汰制

勝部:

3月12日

3月13日

姓名	隊名	日期	種子	時間	對手	日期	種子	時間	結果
林孟澤	李居翰	南科實中	1						
廖于霆	何彥柏	新豐高中	23	12:07					
劉冠廷	許智愷	台南二中	15	11:02					
陳奕安	邱顯天	台南一中	16						
王羿學	劉恒睿	德光中學	8	12:07					
王宥傑	尤翊存	台南一中	5			3月13日		08:13	
王子祐	吳東晏	台南高商	12	12:07					
翁聞聖	盧宥騰	新化高中	20	11:02					
鍾智淵	游翔淵	台南二中	11						
黃柏鈞	王紹丞	台南一中	17	11:02					
朱冠達	林品昕	南大附中	4						
鄭志嘉	陳彥呈	台南一中	3						
許宸睿	董俊霖	興國高中	10	12:20					
楊昀龍	林沂煥	台南二中	18	11:02					
苗方祥	何旻學	南大附中	13						
陳麒諺	翁翔毅	台南一中	21	11:15					
陳威佑	陳冠嘉	新豐高中	6						
陳宥辰	李昱融	台南一中	7						
張迪凱	陳威豪	家齊高中	9	12:20					
鄭友齊	許嘉麟	曾文家商	19	11:15					
陳宥辰	周忠佑	台南二中	14						
盧柏睿	陳世豪	南大附中	22	11:15					
吳袖縉	楊宸鑫	新豐高中	2						

*39 第一名

09:05

組別: 高男雙 23組,取8名

賽制:雙敗淘汰制

敗部:

3月12日

3月13日

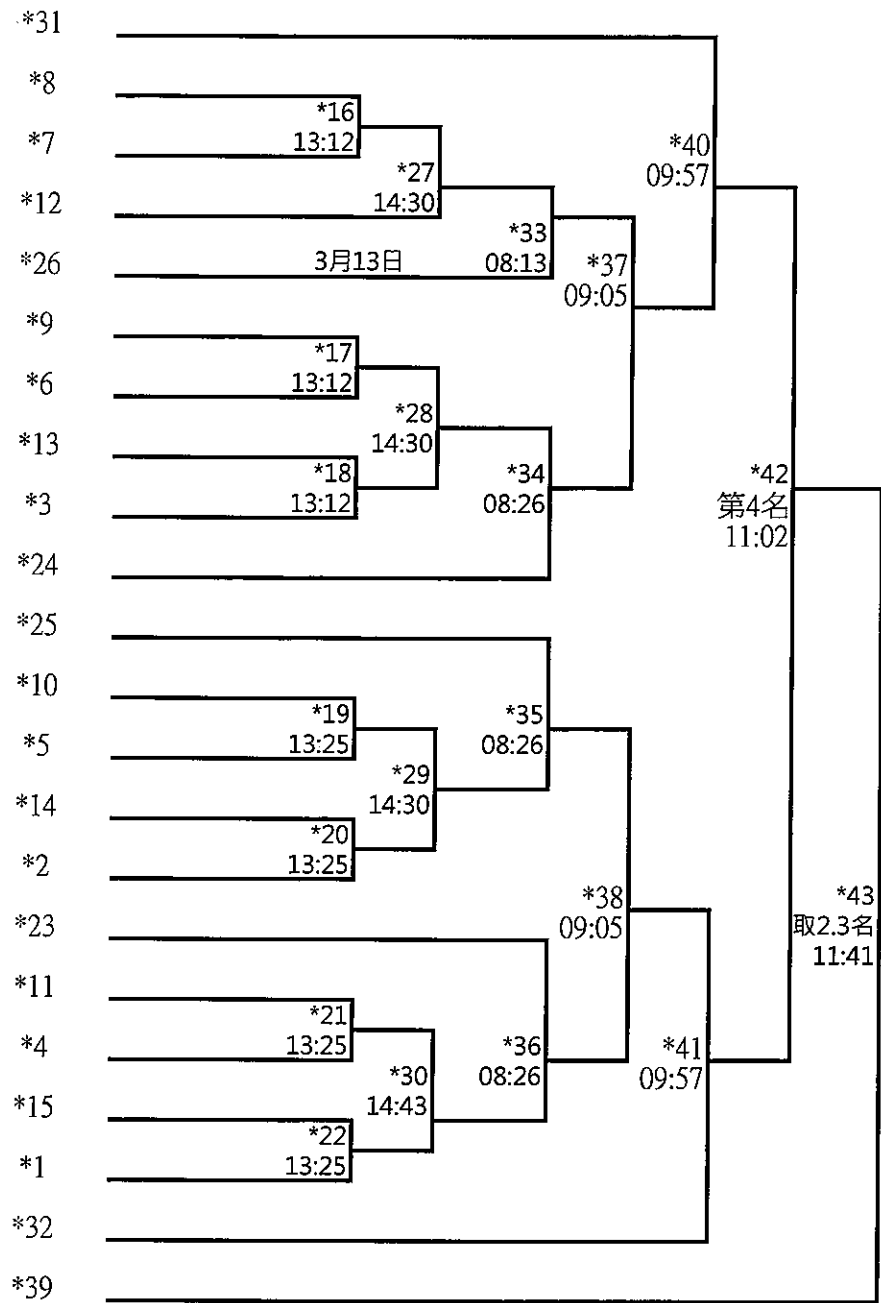

組別:高女單 19組,取8名

賽制:雙敗淘汰制

3月13日

勝部:

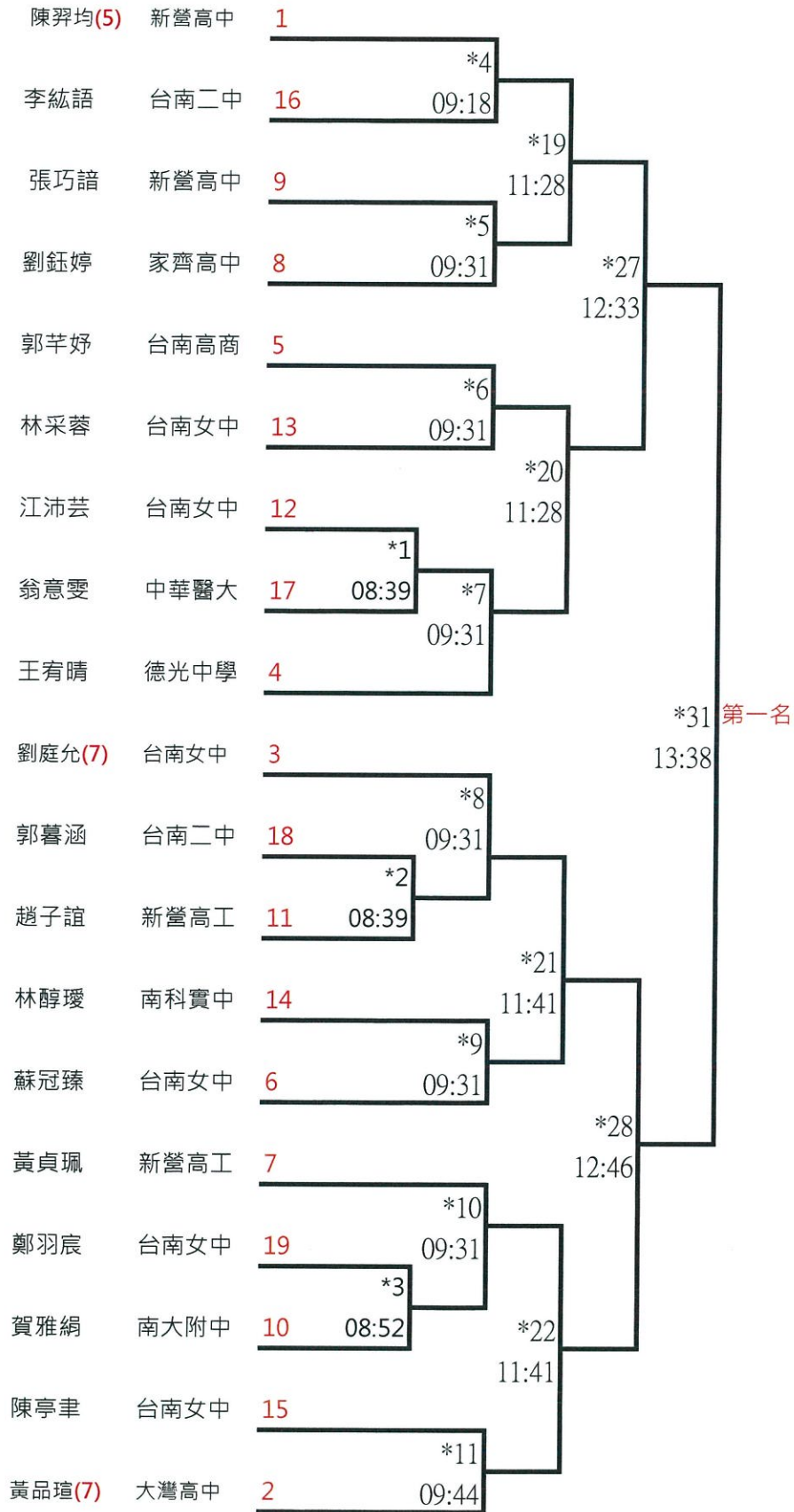

組別: 高女單 19組,取8名
敗部:

賽制:雙敗淘汰制
3月13日

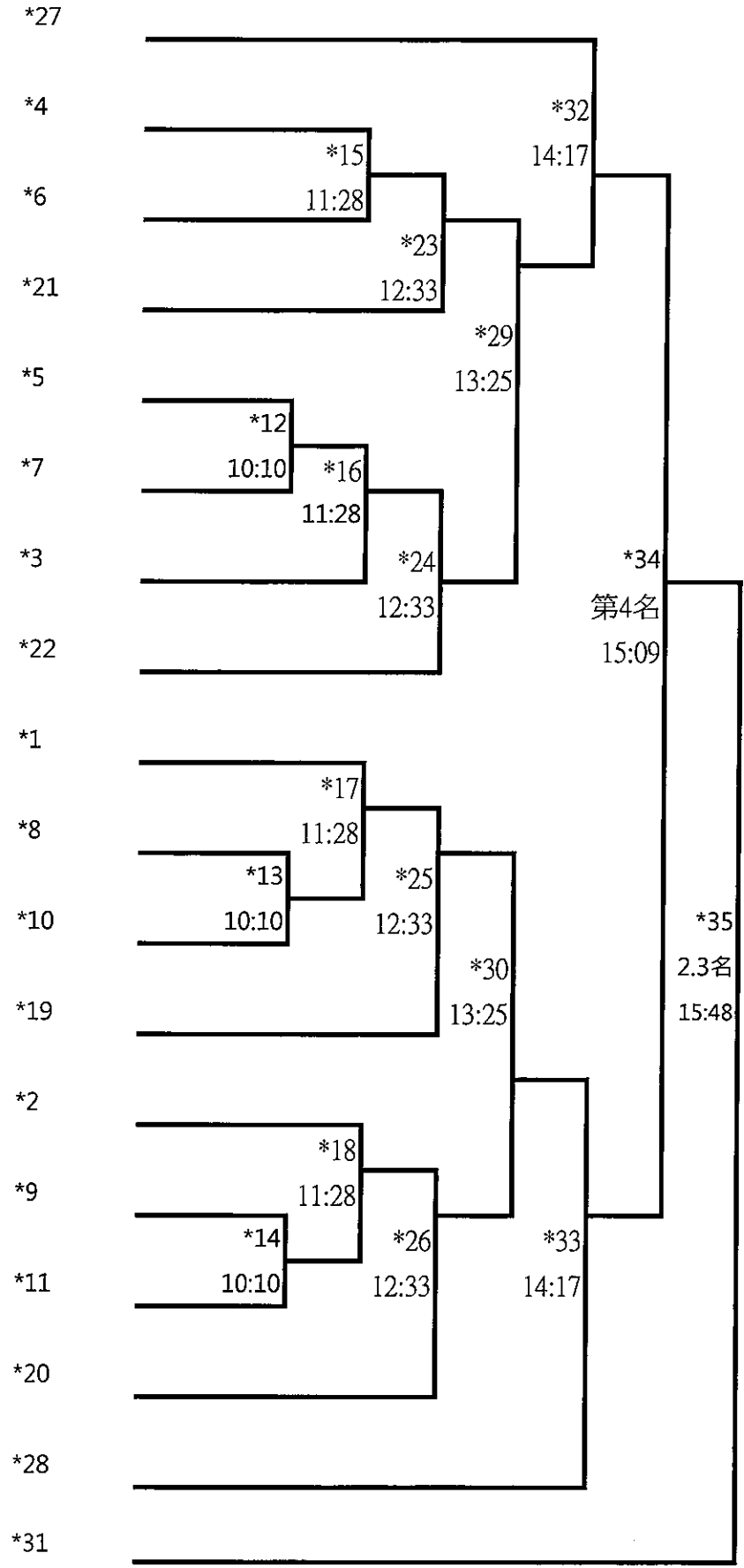

組別:高女雙

15組,取8名

賽制:雙敗淘汰制

勝部:

3月13日

詹瑾宸(2)	蕭淳如	新豐高中
曾樂安	王靖妤	台南女中
姜侑妍	馬如伶	曾文家商
胡淮欣	蘇芮渝	台南女中
劉宸鈺	廖曉曼	新豐高中
周忠昕	何侑陵	台南女中
張可恩	宋芝宜	台南高商
李怡慧	蔡瑄又	新營高中
楊舒淇	楊捷鈞	台南高商
王敏馨	林晏儀	新營高中
吳雨璇	吳宇涵	台南女中
史靖榆	劉鈺婷	家齊高中
王婕蓉	李芊瑩	台南女中
李沛青	陳詩宓	新豐高中
謝翊安(7)	吳宥樺	台南女中

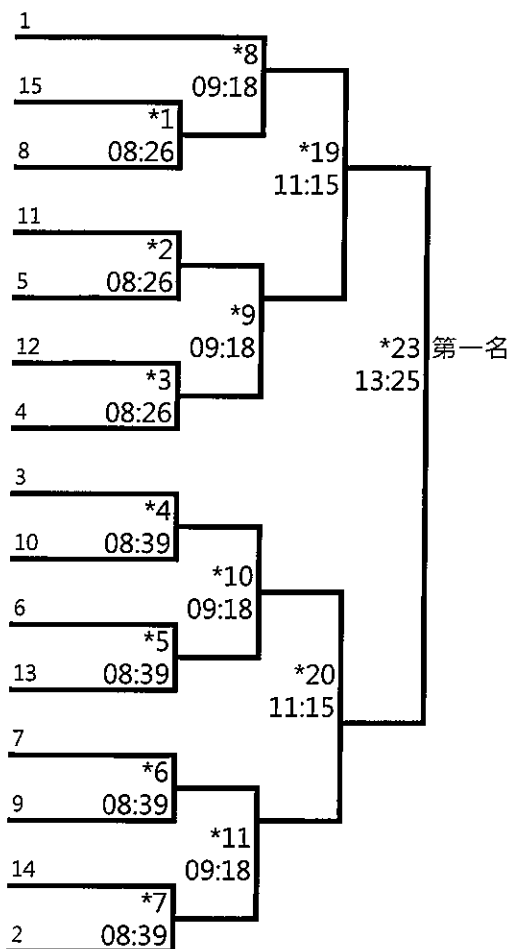

敗部:

