

臺南市第一屆南瀛盃國小桌球錦標賽 時間表

113年10月12日 星期六

組別 時間	四男	低男	四女	三女	低女	使用 球檯
08:00	報 到					
08:30	1~17	1~12	1~13	1~9	1~8	12
10:00	開 幕 典 禮					12
10:40	18~34	13~24	14~26			12
11:50				10~18	9~16	12
12:30	35~51	25~36	27~39			12
14:00	抽籤			19~27	17~24	12
14:50	決 一~十六	決 一~八	決 一~六	抽籤		12
15:50	決 十七~二四	決 九~十六	決 七~十四	決 一~六	決 一~八	12
17:10	決 二五~二八	決 十七~二十	決 十五~十八	決 七~十	決 九~十二	12
18:00	決 二九~三十	決 二一~二二	決 十九~二十	決 十一~十二	決 十三~十四	10
18:40	決 三一~三二	決 二三~二四	決 二一~二二	決 十三~十四	決 十五~十六	10
19:20	頒 獎					
備註	<p>一. 本表係預定時間，正式出場比賽時間，以大會競賽組播報為準。</p> <p>二. 本次賽會採取檢錄方式進行，請協助選手查明出賽場次，聽廣播帶著球拍、毛巾、水瓶到檢錄區報到。</p> <p>三. 請做好休息區整潔，隨時將垃圾收集好分類丟棄，尤其是賽程結束離開會場前，務必將垃圾收乾淨， 謝謝配合！</p>					

臺南市第一屆南瀛盃國小桌球錦標賽 時間表

113年10月13日 星期日

組別 時間	六男	五男	三男	六女	五女	使用 球檯
08:00	報 到					
08:30	1~15	1~14	1~16			12
10:00				1~9	1~8	12
10:40	16~30	15~28	17~32			12
12:00				10~18	9~16	12
12:40	31~45	29~42	33~48			12
14:00	抽籤			19~27	17~24	12
14:40	決 一~十	決 一~十二	決 一~十二	抽籤		12
15:40	決 十一~十八	決 十三~二十	決 十三~二十	決 一~八	決 一~六	12
17:00	決 十九~二二	決 二一~二四	決 二一~二四	決 九~十二	決 七~十	12
17:40	決 二三~二四	決 二五~二六	決 二五~二六	決 十三~十四	決 十一~十二	10
18:20	決 二五~二六	決 二七~二八	決 二七~二八	決 十五~十六	決 十三~十四	10
19:00	頒獎					
備註	<p>一. 本表係預定時間，正式出場比賽時間，以大會競賽組播報為準。</p> <p>二. 本次賽會採取檢錄方式進行，請協助選手查明出賽場次，聽廣播帶著球拍、毛巾、水瓶到檢錄區報到。</p> <p>三. 請做好休息區整潔，隨時將垃圾收集好分類丟棄，尤其是賽程結束離開會場前，務必將垃圾收乾淨， 謝謝配合！</p>					

臺南市第一屆南瀛盃國小桌球錦標賽

四年級男生組單打 10月12日

循環預賽49人

每組取2人進入單淘汰決賽

A		1	2	3	得分	勝率	名次	場次	球隊	日期	時間
1	德高國小王宇杰							1	1 vs 2	10/12	8:30
2	崇學國小許書瑋							18	1 vs 3	10/12	10:40
3	億載國小吳奕辰							35	2 vs 3	10/12	12:30

B		1	2	3	得分	勝率	名次	場次	球隊	日期	時間
1	永康國小洪光擎							2	1 vs 2	10/12	8:30
2	佳里國小許鈞韋							19	1 vs 3	10/12	10:40
3	信義國小黃宇平							36	2 vs 3	10/12	12:30

C		1	2	3	得分	勝率	名次	場次	球隊	日期	時間
1	大橋國小游軒宇							3	1 vs 2	10/12	8:30
2	崇明國小謝青德							20	1 vs 3	10/12	10:40
3	崇學國小林立丞							37	2 vs 3	10/12	12:30

D		1	2	3	得分	勝率	名次	場次	球隊	日期	時間
1	大橋國小龔宥升							4	1 vs 2	10/12	8:30
2	信義國小黃軒平							21	1 vs 3	10/12	10:40
3	崇明國小王芳睿							38	2 vs 3	10/12	12:30

臺南市第一屆南瀛盃國小桌球錦標賽

四年級男生組單打 10月12日

循環預賽49人

每組取2人進入單淘汰決賽

E		1	2	3		得分	勝率	名次	場次	球隊	日期	時間
1	崇明國小陳柏冲								5	1 vs 2	10/12	8:30
2	文化國小林豐翔								22	1 vs 3	10/12	10:40
3	永康國小林豐凱								39	2 vs 3	10/12	12:30

F		1	2	3		得分	勝率	名次	場次	球隊	日期	時間
1	永康國小張鈞勝								6	1 vs 2	10/12	8:30
2	歸仁國小江宇謙								23	1 vs 3	10/12	10:40
3	億載國小鄭睿陞								40	2 vs 3	10/12	12:30

G		1	2	3		得分	勝率	名次	場次	球隊	日期	時間
1	永康國小呂語凡								7	1 vs 2	10/12	8:30
2	崇學國小黃宥睿								24	1 vs 3	10/12	10:40
3	大橋國小黃祉捷								41	2 vs 3	10/12	12:30

H		1	2	3		得分	勝率	名次	場次	球隊	日期	時間
1	崇明國小謝昀澈								8	1 vs 2	10/12	8:30
2	大橋國小陳彥彰								25	1 vs 3	10/12	10:40
3	億載國小楊曜宇								42	2 vs 3	10/12	12:30

臺南市第一屆南瀛盃國小桌球錦標賽

四年級男生組單打 10月12日

循環預賽49人

每組取2人進入單淘汰決賽

I		1	2	3	得分	勝率	名次	場次	球隊	日期	時間
1	崇明國小陳定鏞							9	1 vs 2	10/12	8:30
2	新進國小沈宥翰							26	1 vs 3	10/12	10:40
3	歸仁國小潘品熙							43	2 vs 3	10/12	12:30

J		1	2	3	得分	勝率	名次	場次	球隊	日期	時間
1	信義國小蘇宥榕							10	1 vs 2	10/12	8:30
2	崇明國小江睿鎧							27	1 vs 3	10/12	10:40
3	崇學國小林柏叡							44	2 vs 3	10/12	12:30

K		1	2	3	得分	勝率	名次	場次	球隊	日期	時間
1	信義國小王宥驊							11	1 vs 2	10/12	8:30
2	永康國小蕭楚勳							28	1 vs 3	10/12	10:40
3	大橋國小陳允樂							45	2 vs 3	10/12	12:30

L		1	2	3	得分	勝率	名次	場次	球隊	日期	時間
1	大橋國小陳禹成							12	1 vs 2	10/12	8:30
2	崇明國小郭承櫟							29	1 vs 3	10/12	10:40
3	崇學國小林子程							46	2 vs 3	10/12	12:30

臺南市第一屆南瀛盃國小桌球錦標賽

四年級男生組單打 10月12日

循環預賽49人

每組取2人進入單淘汰決賽

M		1	2	3		得分	勝率	名次	場次	球隊	日期	時間
1	大橋國小毛弈璿								13	1 vs 2	10/12	8:30
2	永康國小黃鉞恩								30	1 vs 3	10/12	10:40
3	崇學國小蔡允謙								47	2 vs 3	10/12	12:30

N		1	2	3		得分	勝率	名次	場次	球隊	日期	時間
1	崇學國小黃梓豪								14	1 vs 2	10/12	8:30
2	永康國小蔡岷縉								31	1 vs 3	10/12	10:40
3	崇明國小吳衍慶								48	2 vs 3	10/12	12:30

O		1	2	3		得分	勝率	名次	場次	球隊	日期	時間
1	崇明國小郭承淵								15	1 vs 2	10/12	8:30
2	佳里國小吳宗瑄								32	1 vs 3	10/12	10:40
3	德高國小蔡沂軒								49	2 vs 3	10/12	12:30

P		1	2	3	4	得分	勝率	名次	場次	球隊	日期	時間
1	崇學國小邱定綸								16	1 vs 3	10/12	8:30
									17	2 vs 4	10/12	8:30
2	德高國小陳柄睿								33	1 vs 2	10/12	10:40
									34	3 vs 4	10/12	10:40
3	文元國小許家誠								50	1 vs 4	10/12	12:30
									51	2 vs 3	10/12	12:30
4	勝利國小林昀義											

臺南市第一屆南瀛盃國小桌球錦標賽

四年級男生組單打 10月12日

單淘汰決賽32人 取8名

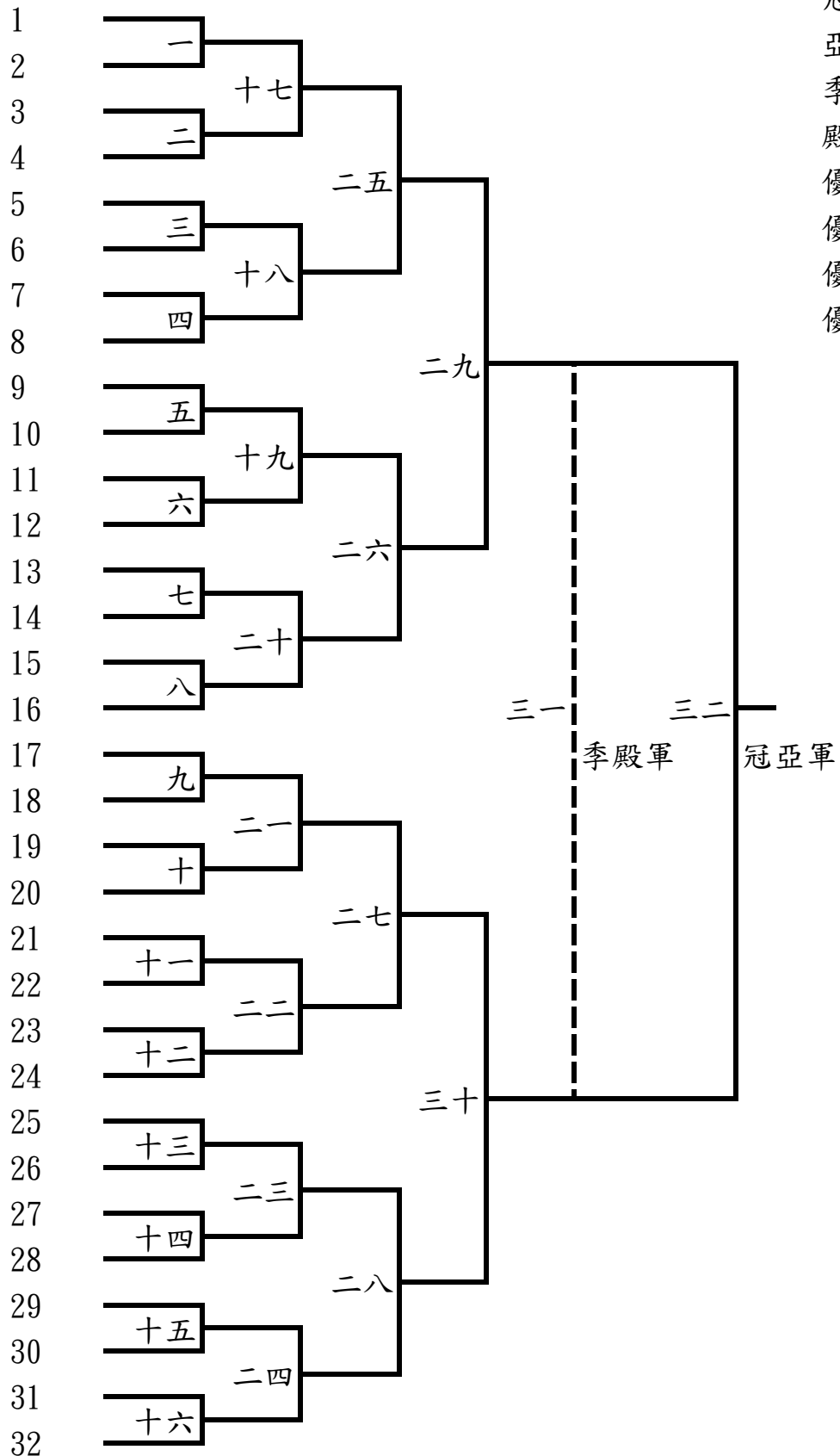

冠軍：
亞軍：
季軍：
殿軍：
優勝：
優勝：
優勝：
優勝：

臺南市第一屆南瀛盃國小桌球錦標賽

四年級女生組單打 10月12日

循環預賽35人

每組取2人進入單淘汰決賽

A		1	2	3		得分	勝率	名次	場次	球隊	日期	時間
1	信義國小楊羽蓁								1	1 vs 2	10/12	8:30
2	崇明國小郭思縵								14	1 vs 3	10/12	10:40
3	歸仁國小林樂耘								27	2 vs 3	10/12	12:30

B		1	2	3		得分	勝率	名次	場次	球隊	日期	時間
1	崇明國小王蕙淳								2	1 vs 2	10/12	8:30
2	德高國小廖尹瑄								15	1 vs 3	10/12	10:40
3	永康國小陳郁蓁								28	2 vs 3	10/12	12:30

C		1	2	3		得分	勝率	名次	場次	球隊	日期	時間
1	崇明國小邱歆媄								3	1 vs 2	10/12	8:30
2	大橋國小謝牧潔								16	1 vs 3	10/12	10:40
3	歸仁國小黃亭瑀								29	2 vs 3	10/12	12:30

D		1	2	3		得分	勝率	名次	場次	球隊	日期	時間
1	崑山國小林宇紓								4	1 vs 2	10/12	8:30
2	永康國小陳筱茜								17	1 vs 3	10/12	10:40
3	崇明國小姜宜秀								30	2 vs 3	10/12	12:30

臺南市第一屆南瀛盃國小桌球錦標賽

四年級女生組單打 10月12日

循環預賽35人

每組取2人進入單淘汰決賽

E		1	2	3		得分	勝率	名次	場次	球隊	日期	時間
1	大橋國小賴姿妤								5	1 vs 2	10/12	8:30
2	麻豆國小李天晴								18	1 vs 3	10/12	10:40
3	永康國小陳妍晞								31	2 vs 3	10/12	12:30

F		1	2	3		得分	勝率	名次	場次	球隊	日期	時間
1	崑山國小顏亦伶								6	1 vs 2	10/12	8:30
2	麻豆國小陳筠嫻								19	1 vs 3	10/12	10:40
3	崇明國小王蘿苡								32	2 vs 3	10/12	12:30

G		1	2	3		得分	勝率	名次	場次	球隊	日期	時間
1	德高國小邱辰煊								7	1 vs 2	10/12	8:30
2	大橋國小黃筠晶								20	1 vs 3	10/12	10:40
3	省躬國小洪靜君								33	2 vs 3	10/12	12:30

H		1	2	3		得分	勝率	名次	場次	球隊	日期	時間
1	信義國小簡詩好								8	1 vs 2	10/12	8:30
2	大橋國小萬翊安								21	1 vs 3	10/12	10:40
3	崇學國小邵芊蓉								34	2 vs 3	10/12	12:30

臺南市第一屆南瀛盃國小桌球錦標賽

四年級女生組單打 10月12日

循環預賽35人

每組取2人進入單淘汰決賽

I		1	2	3	得分	勝率	名次	場次	球隊	日期	時間
1	崑山國小林若熙							9	1 vs 2	10/12	8:30
2	永康國小曾千棠							22	1 vs 3	10/12	10:40
3	崇明國小曾品萱							35	2 vs 3	10/12	12:30

J		1	2	3	4	得分	勝率	名次	場次	球隊	日期	時間
1	崑山國小劉亮妍								10	1 vs 3	10/12	8:30
									11	2 vs 4	10/12	8:30
2	崇明國小楊婕伶								23	1 vs 2	10/12	10:40
									24	3 vs 4	10/12	10:40
3	崇學國小侯舒語								36	1 vs 4	10/12	12:30
									37	2 vs 3	10/12	12:30
4	永康國小陳芃彤											

K		1	2	3	4	得分	勝率	名次	場次	球隊	日期	時間
1	崇明國小鄭詠心								12	1 vs 3	10/12	8:30
									13	2 vs 4	10/12	8:30
2	永康國小劉品妍								25	1 vs 2	10/12	10:40
									26	3 vs 4	10/12	10:40
3	崑山國小馬宇萱								38	1 vs 4	10/12	12:30
									39	2 vs 3	10/12	12:30
4	歸仁國小陳靖函											

臺南市第一屆南瀛盃國小桌球錦標賽

四年級女生組單打 10月12日

單淘汰決賽22人取8名

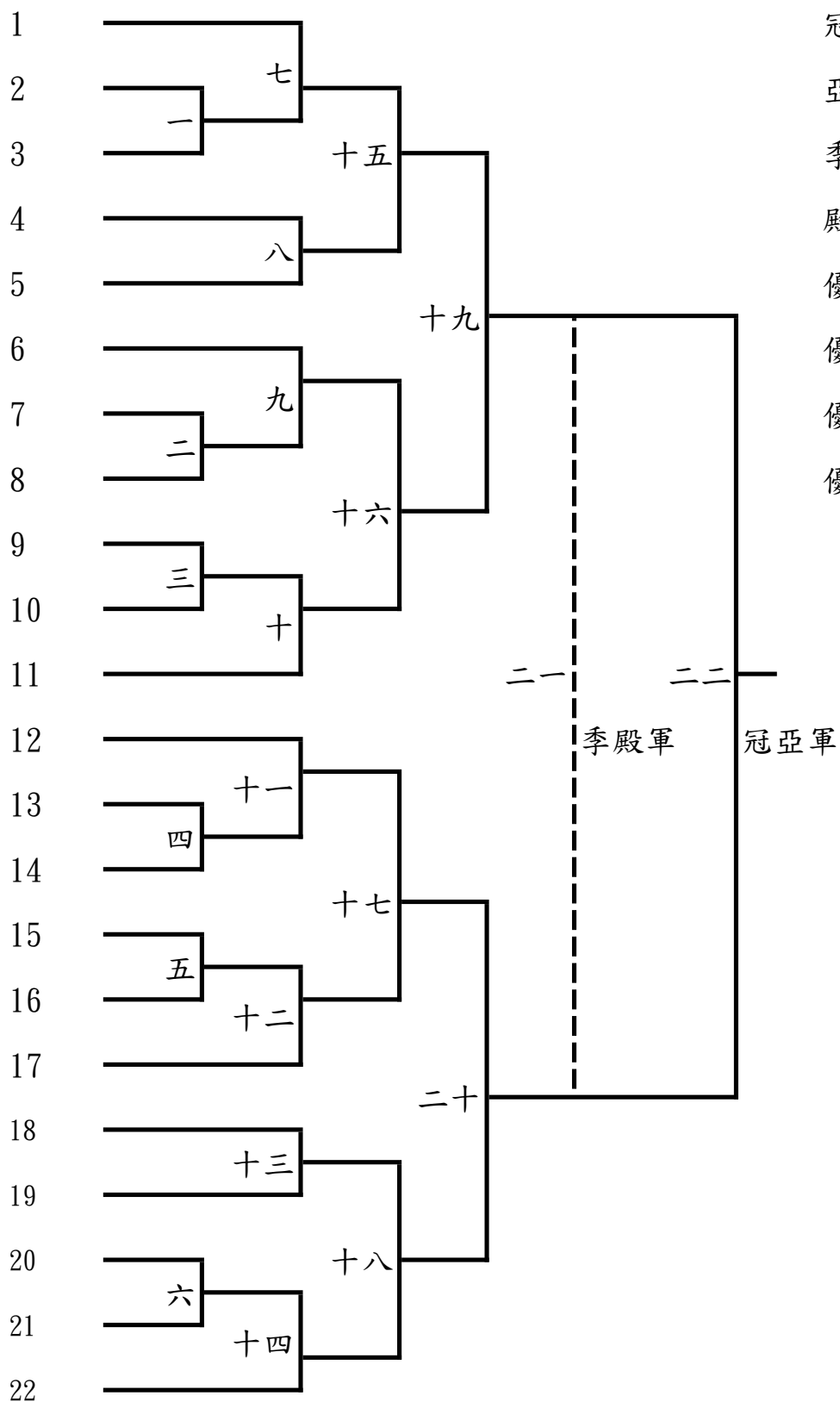

臺南市第一屆南瀛盃國小桌球錦標賽

三年級女生組單打 10月12日

循環預賽23人

每組取2人進入單淘汰決賽

A		1	2	3	得分	勝率	名次	場次	球隊	日期	時間
1	崑山國小潘宥晴							1	1 vs 2	10/12	8:30
2	大橋國小麥書玗							10	1 vs 3	10/12	11:50
3	信義國小朱玟薰							19	2 vs 3	10/12	14:00

B		1	2	3	得分	勝率	名次	場次	球隊	日期	時間
1	崇明國小黃楷茵							2	1 vs 2	10/12	8:30
2	崑山國小吳亭蓁							11	1 vs 3	10/12	11:50
3	崇學國小蕭家奇							20	2 vs 3	10/12	14:00

C		1	2	3	得分	勝率	名次	場次	球隊	日期	時間
1	歸仁國小曾芊毓							3	1 vs 2	10/12	8:30
2	崇明國小陳妍蓉							12	1 vs 3	10/12	11:50
3	崑山國小黃巧理							21	2 vs 3	10/12	14:00

D		1	2	3	得分	勝率	名次	場次	球隊	日期	時間
1	崑山國小黃沛妮							4	1 vs 2	10/12	8:30
2	永康國小鄭宇晴							13	1 vs 3	10/12	11:50
3	文元國小張詠恩							22	2 vs 3	10/12	14:00

臺南市第一屆南瀛盃國小桌球錦標賽

三年級女生組單打

10月12日

循環預賽23人

每組取2人進入單淘汰決賽

E		1	2	3	得分	勝率	名次	場次	球隊	日期	時間
1	崇明國小游依穆							5	1 vs 2	10/12	8:30
2	麻豆國小陳苙維							14	1 vs 3	10/12	11:50
3	永康國小郭芮仔							23	2 vs 3	10/12	14:00

F		1	2	3	4	得分	勝率	名次	場次	球隊	日期	時間
1	歸仁國小李芊樂								6	1 vs 3	10/12	8:30
									7	2 vs 4	10/12	8:30
2	永康國小江絮彩								15	1 vs 2	10/12	11:50
3	大橋國小陳京琳								16	3 vs 4	10/12	11:50
									24	1 vs 4	10/12	14:00
4	勝利國小陳孟平								25	2 vs 3	10/12	14:00

G		1	2	3	4	得分	勝率	名次	場次	球隊	日期	時間
1	永康國小蔡語恬								8	1 vs 3	10/12	8:30
									9	2 vs 4	10/12	8:30
2	麻豆國小林郁喬								17	1 vs 2	10/12	11:50
3	勝利國小陳孟安								18	3 vs 4	10/12	11:50
									26	1 vs 4	10/12	14:00
4	歸仁國小雷昕穎								27	2 vs 3	10/12	14:00

臺南市第一屆南瀛盃國小桌球錦標賽

三年級女生組單打 10月12日

單淘汰決賽14人 取8名

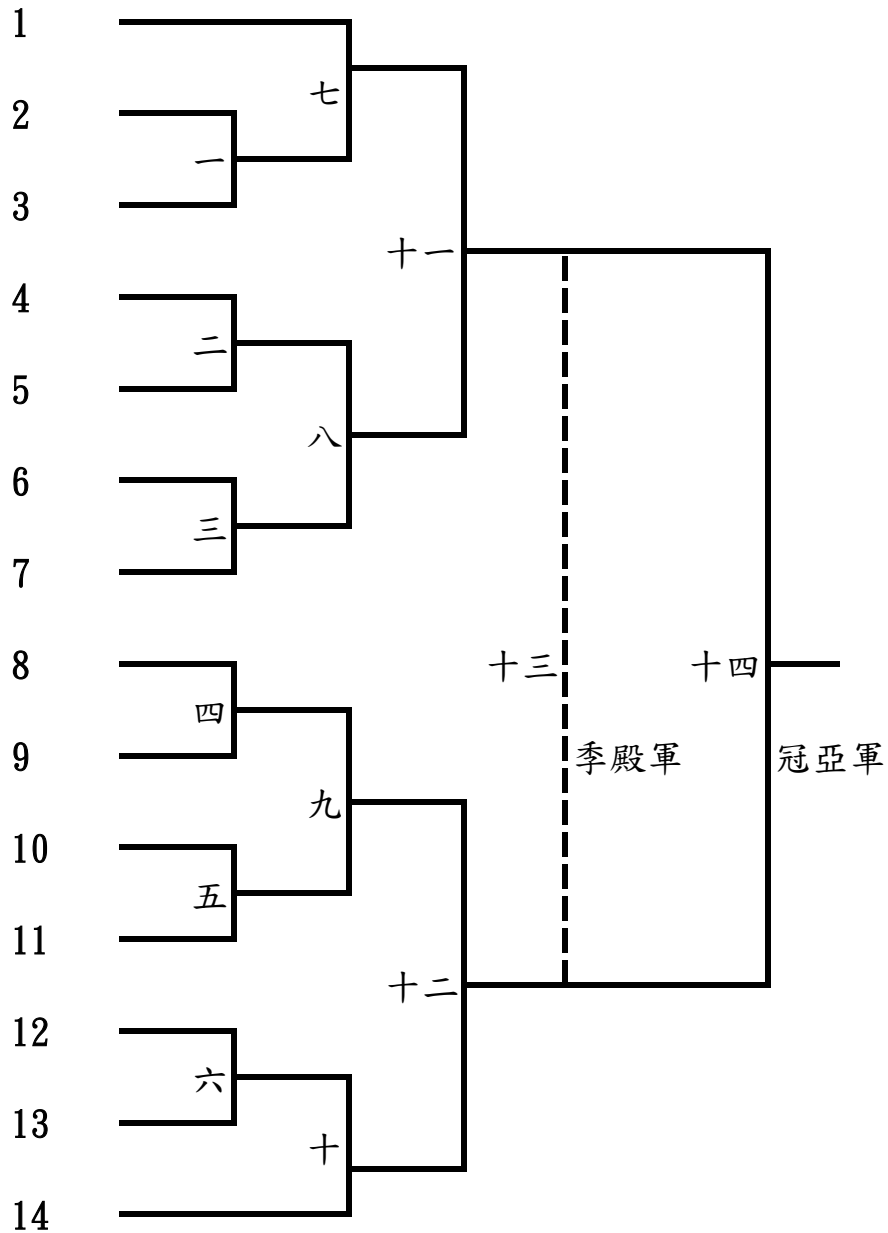

冠軍：

亞軍：

季軍：

殿軍：

優勝：

優勝：

優勝：

優勝：

臺南市第一屆南瀛盃國小桌球錦標賽

低年級男生組單打 10月12日

循環預賽36人

每組取2人進入單淘汰決賽

A		1	2	3	得分	勝率	名次	場次	球隊	日期	時間
1	崇明國小吳秉駿							1	1 vs 2	10/12	8:30
2	信義國小王尚決							13	1 vs 3	10/12	10:40
3	永康國小林琮耀							25	2 vs 3	10/12	12:30

B		1	2	3	得分	勝率	名次	場次	球隊	日期	時間
1	大橋國小吳愷恩							2	1 vs 2	10/12	8:30
2	永康國小陳廷宥							14	1 vs 3	10/12	10:40
3	崇學國小張宸銘							26	2 vs 3	10/12	12:30

C		1	2	3	得分	勝率	名次	場次	球隊	日期	時間
1	大橋國小周修為							3	1 vs 2	10/12	8:30
2	新南國小鄭睿玟							15	1 vs 3	10/12	10:40
3	永康國小林定謙							27	2 vs 3	10/12	12:30

D		1	2	3	得分	勝率	名次	場次	球隊	日期	時間
1	歸仁國小林子翔							4	1 vs 2	10/12	8:30
2	永康國小陳佑享							16	1 vs 3	10/12	10:40
3	德高國小邱子嘉							28	2 vs 3	10/12	12:30

臺南市第一屆南瀛盃國小桌球錦標賽

低年級男生組單打 10月12日

循環預賽36人

每組取2人進入單淘汰決賽

E		1	2	3	得分	勝率	名次	場次	球隊	日期	時間
1	德高國小蔡昕祐							5	1 vs 2	10/12	8:30
2	永福國小黃柏穎							17	1 vs 3	10/12	10:40
3	永康國小陳易承							29	2 vs 3	10/12	12:30

F		1	2	3	得分	勝率	名次	場次	球隊	日期	時間
1	永康國小吳奕恩							6	1 vs 2	10/12	8:30
2	崇明國小袁品旭							18	1 vs 3	10/12	10:40
3	佳里國小黃世誠							30	2 vs 3	10/12	12:30

G		1	2	3	得分	勝率	名次	場次	球隊	日期	時間
1	崇學國小張簡主光							7	1 vs 2	10/12	8:30
2	永康國小蘇俊宇							19	1 vs 3	10/12	10:40
3	永康國小黃稟哲							31	2 vs 3	10/12	12:30

H		1	2	3	得分	勝率	名次	場次	球隊	日期	時間
1	永康國小莊博勳							8	1 vs 2	10/12	8:30
2	紅瓦厝國小林牧昕							20	1 vs 3	10/12	10:40
3	新進國小沈季謙							32	2 vs 3	10/12	12:30

臺南市第一屆南瀛盃國小桌球錦標賽

低年級男生組單打 10月12日

循環預賽36人

每組取2人進入單淘汰決賽

I		1	2	3		得分	勝率	名次	場次	球隊	日期	時間
1	崑山國小李淮謙								9	1 vs 2	10/12	8:30
2	歸仁國小郭秣沅								21	1 vs 3	10/12	10:40
3	永康國小朱晨碩								33	2 vs 3	10/12	12:30

J		1	2	3		得分	勝率	名次	場次	球隊	日期	時間
1	佳里國小蔡彥宇								10	1 vs 2	10/12	8:30
2	永康國小林承緯								22	1 vs 3	10/12	10:40
3	忠義國小李祐丞								34	2 vs 3	10/12	12:30

K		1	2	3		得分	勝率	名次	場次	球隊	日期	時間
1	永康國小巫帆玓								11	1 vs 2	10/12	8:30
2	佳里國小洪睿謙								23	1 vs 3	10/12	10:40
3	崇學國小李昱緯								35	2 vs 3	10/12	12:30

L		1	2	3		得分	勝率	名次	場次	球隊	日期	時間
1	德高國小王衍植								12	1 vs 2	10/12	8:30
2	永康國小歐陽樂霖								24	1 vs 3	10/12	10:40
3	信義國小洪裕閔								36	2 vs 3	10/12	12:30

臺南市第一屆南瀛盃國小桌球錦標賽

低年級男生組單打 10月12日

單淘汰決賽24人 取8名

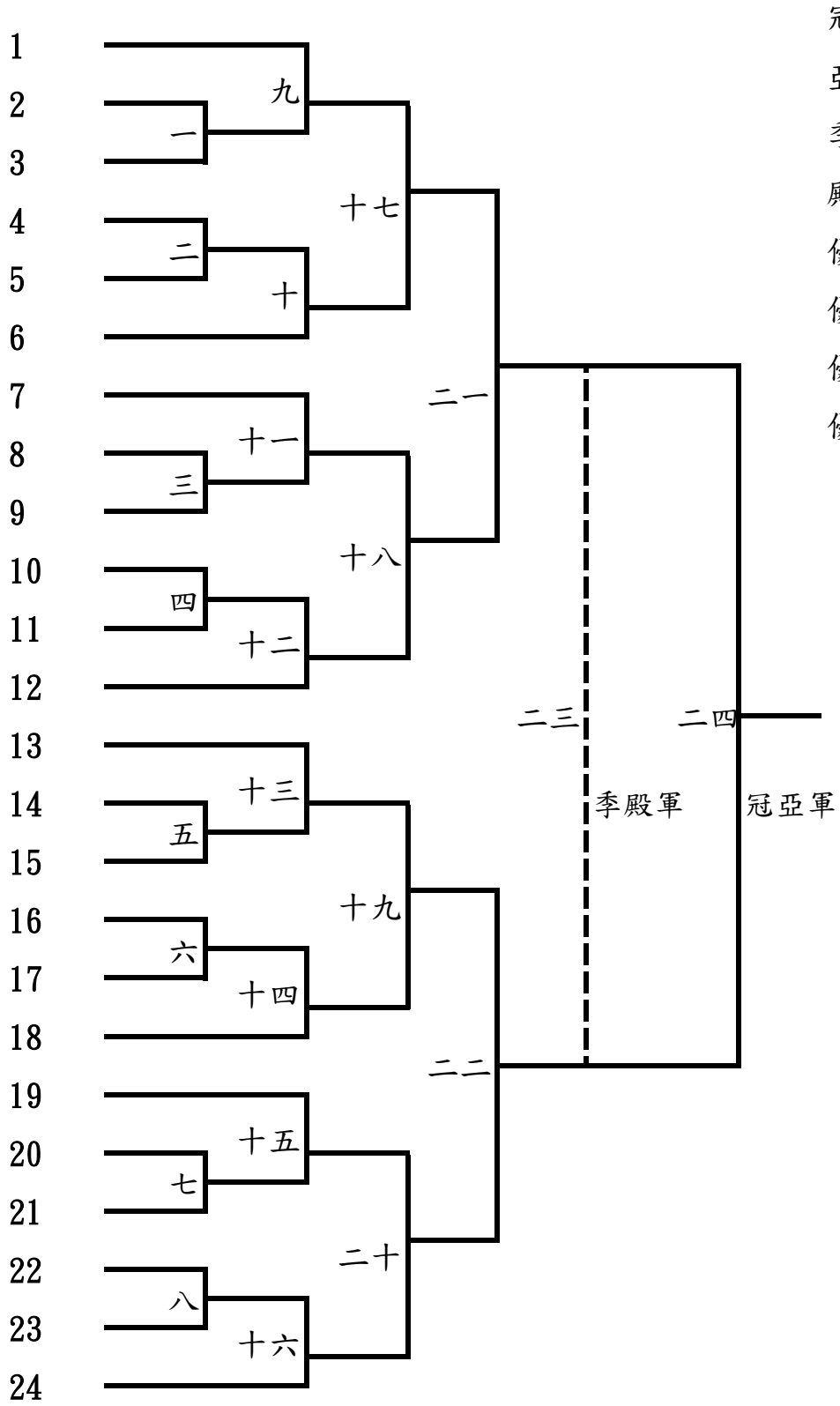

- 冠軍：
- 亞軍：
- 季軍：
- 殿軍：
- 優勝：
- 優勝：
- 優勝：
- 優勝：

臺南市第一屆南瀛盃國小桌球錦標賽

低年級女生組單打 10月12日

循環預賽24人

每組取2人進入單淘汰決賽

A		1	2	3	得分	勝率	名次	場次	球隊	日期	時間
1	信義國小葉恩旂							1	1 vs 2	10/12	8:30
2	大橋國小林有容							9	1 vs 3	10/12	11:50
3	永康國小蔡涵襄							17	2 vs 3	10/12	14:00

B		1	2	3	得分	勝率	名次	場次	球隊	日期	時間
1	歸仁國小李昕縈							2	1 vs 2	10/12	8:30
2	永康國小高辰卉							10	1 vs 3	10/12	11:50
3	南科實小楊尚頤							18	2 vs 3	10/12	14:00

C		1	2	3	得分	勝率	名次	場次	球隊	日期	時間
1	永康國小陳宥希							3	1 vs 2	10/12	8:30
2	麻豆國小李心亮							11	1 vs 3	10/12	11:50
3	德高國小莊雅欣							19	2 vs 3	10/12	14:00

D		1	2	3	得分	勝率	名次	場次	球隊	日期	時間
1	信義國小陳品蓓							4	1 vs 2	10/12	8:30
2	永康國小楊子昕							12	1 vs 3	10/12	11:50
3	佳里國小張云靨							20	2 vs 3	10/12	14:00

臺南市第一屆南瀛盃國小桌球錦標賽

低年級女生組單打 10月12日

循環預賽24人

每組取2人進入單淘汰決賽

E		1	2	3		得分	勝率	名次	場次	球隊	日期	時間
1	信義國小方御甄								5	1 vs 2	10/12	8:30
2	永康國小顏伊辰								13	1 vs 3	10/12	11:50
3	麻豆國小陳珮瑜								21	2 vs 3	10/12	14:00

F		1	2	3		得分	勝率	名次	場次	球隊	日期	時間
1	永康國小陳羽葳								6	1 vs 2	10/12	8:30
2	歸仁國小林佳苗								14	1 vs 3	10/12	11:50
3	大橋國小黃筱琄								22	2 vs 3	10/12	14:00

G		1	2	3		得分	勝率	名次	場次	球隊	日期	時間
1	大港國小陳禹霏								7	1 vs 2	10/12	8:30
2	永康國小蔡采蓁								15	1 vs 3	10/12	11:50
3	大橋國小楊子熙								23	2 vs 3	10/12	14:00

H		1	2	3		得分	勝率	名次	場次	球隊	日期	時間
1	歸仁國小陳靖恩								8	1 vs 2	10/12	8:30
2	忠義國小湯雁行								16	1 vs 3	10/12	11:50
3	永康國小李芝瑄								24	2 vs 3	10/12	14:00

臺南市第一屆南瀛盃國小桌球錦標賽

低年級女生組單打 10月12日

單淘汰決賽16人 取8名

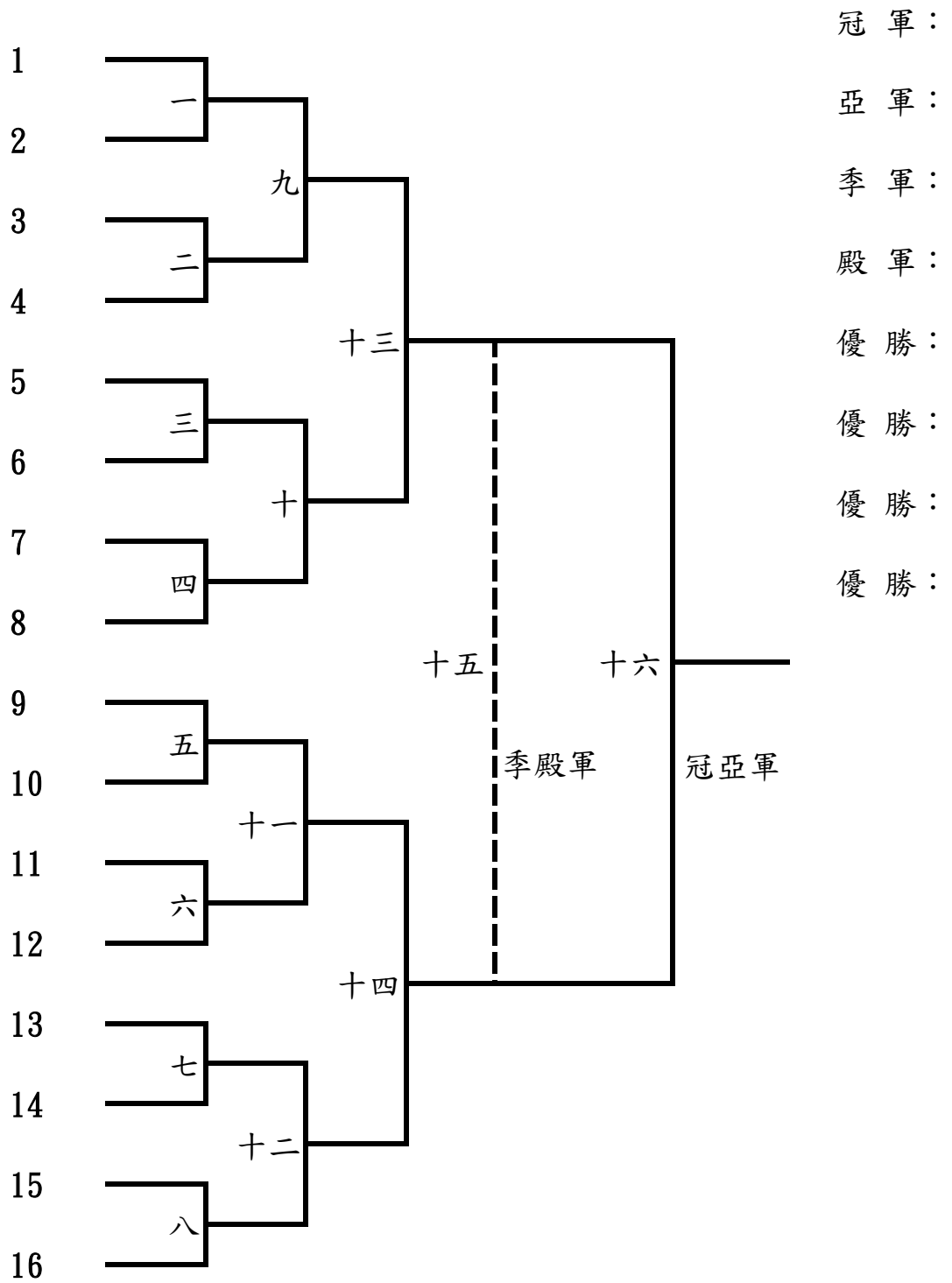

臺南市第一屆南瀛盃國小桌球錦標賽

六年級男生組單打 10月13日

循環預賽41人

每組取2人進入單淘汰決賽

A		1	2	3		得分	勝率	名次	場次	球隊	日期	時間
1	歸仁國小劉昕翰								1	1 vs 2	10/13	8:30
2	億載國小楊爵宇								16	1 vs 3	10/13	10:40
3	德高國小陳曉龍								31	2 vs 3	10/13	12:40

B		1	2	3		得分	勝率	名次	場次	球隊	日期	時間
1	歸仁國小楊劭捷								2	1 vs 2	10/13	8:30
2	德高國小李承哲								17	1 vs 3	10/13	10:40
3	崇明國小劉致愷								32	2 vs 3	10/13	12:40

C		1	2	3		得分	勝率	名次	場次	球隊	日期	時間
1	崇明國小周宥融								3	1 vs 2	10/13	8:30
2	文元國小彭佑謙								18	1 vs 3	10/13	10:40
3	佳里國小蔡川古								33	2 vs 3	10/13	12:40

D		1	2	3		得分	勝率	名次	場次	球隊	日期	時間
1	大橋國小謝佑昇								4	1 vs 2	10/13	8:30
2	崇學國小朱晟嘉								19	1 vs 3	10/13	10:40
3	崇明國小吳衍毅								34	2 vs 3	10/13	12:40

臺南市第一屆南瀛盃國小桌球錦標賽

六年級男生組單打 10月13日

循環預賽41人

每組取2人進入單淘汰決賽

E		1	2	3		得分	勝率	名次	場次	球隊	日期	時間
1	大橋國小黃楷翔								5	1 vs 2	10/13	8:30
2	佳里國小張詠菘								20	1 vs 3	10/13	10:40
3	東山國小沈子淵								35	2 vs 3	10/13	12:40

F		1	2	3		得分	勝率	名次	場次	球隊	日期	時間
1	永康國小劉彥均								6	1 vs 2	10/13	8:30
2	崇明國小王泰詠								21	1 vs 3	10/13	10:40
3	信義國小陳宇哲								36	2 vs 3	10/13	12:40

G		1	2	3		得分	勝率	名次	場次	球隊	日期	時間
1	永康國小洪光頤								7	1 vs 2	10/13	8:30
2	崇學國小劉宇諾								22	1 vs 3	10/13	10:40
3	崇明國小羅晨恩								37	2 vs 3	10/13	12:40

H		1	2	3		得分	勝率	名次	場次	球隊	日期	時間
1	歸仁國小郭人愷								8	1 vs 2	10/13	8:30
2	永康國小劉翰隆								23	1 vs 3	10/13	10:40
3	崇明國小歐彥明								38	2 vs 3	10/13	12:40

臺南市第一屆南瀛盃國小桌球錦標賽

六年級男生組單打 10月13日

循環預賽41人

每組取2人進入單淘汰決賽

I		1	2	3		得分	勝率	名次	場次	球隊	日期	時間
1	歸仁國小賴泓緒								9	1 vs 2	10/13	8:30
2	崇學國小林宥佑								24	1 vs 3	10/13	10:40
3	白河國小曾衡駿								39	2 vs 3	10/13	12:40

J		1	2	3		得分	勝率	名次	場次	球隊	日期	時間
1	大橋國小王楷鈞								10	1 vs 2	10/13	8:30
2	永康國小陳忻緯								25	1 vs 3	10/13	10:40
3	崇明國小蔡沁璋								40	2 vs 3	10/13	12:40

K		1	2	3		得分	勝率	名次	場次	球隊	日期	時間
1	大橋國小謝維琿								11	1 vs 2	10/13	8:30
2	永康國小張祐銓								26	1 vs 3	10/13	10:40
3	崇學國小周佑澤								41	2 vs 3	10/13	12:40

L		1	2	3	4	得分	勝率	名次	場次	球隊	日期	時間
1	崇明國小張蘊泓								12	1 vs 3	10/13	8:30
									13	2 vs 4	10/13	8:30
2	永康國小張家豪								27	1 vs 2	10/13	10:40
									28	3 vs 4	10/13	10:40
3	白河國小陳唐谷								42	1 vs 4	10/13	12:40
									43	2 vs 3	10/13	12:40
4	大橋國小林韋成											

臺南市第一屆南瀛盃國小桌球錦標賽

六年級男生組單打 10月13日

循環預賽41人

每組取2人進入單淘汰決賽

M		1	2	3	4	得分	勝率	名次	場次	球隊	日期	時間
1	崇明國小王紹丞								14	1 vs 3	10/13	8:30
									15	2 vs 4	10/13	8:30
2	永康國小鄭雅澤								29	1 vs 2	10/13	10:40
									30	3 vs 4	10/13	10:40
3	崇學國小叢日新								44	1 vs 4	10/13	12:40
									45	2 vs 3	10/13	12:40
4	德高國小林永濱											

臺南市第一屆南瀛盃國小桌球錦標賽

六年級男生組單打 10月13日

單淘汰決賽26人 取8名

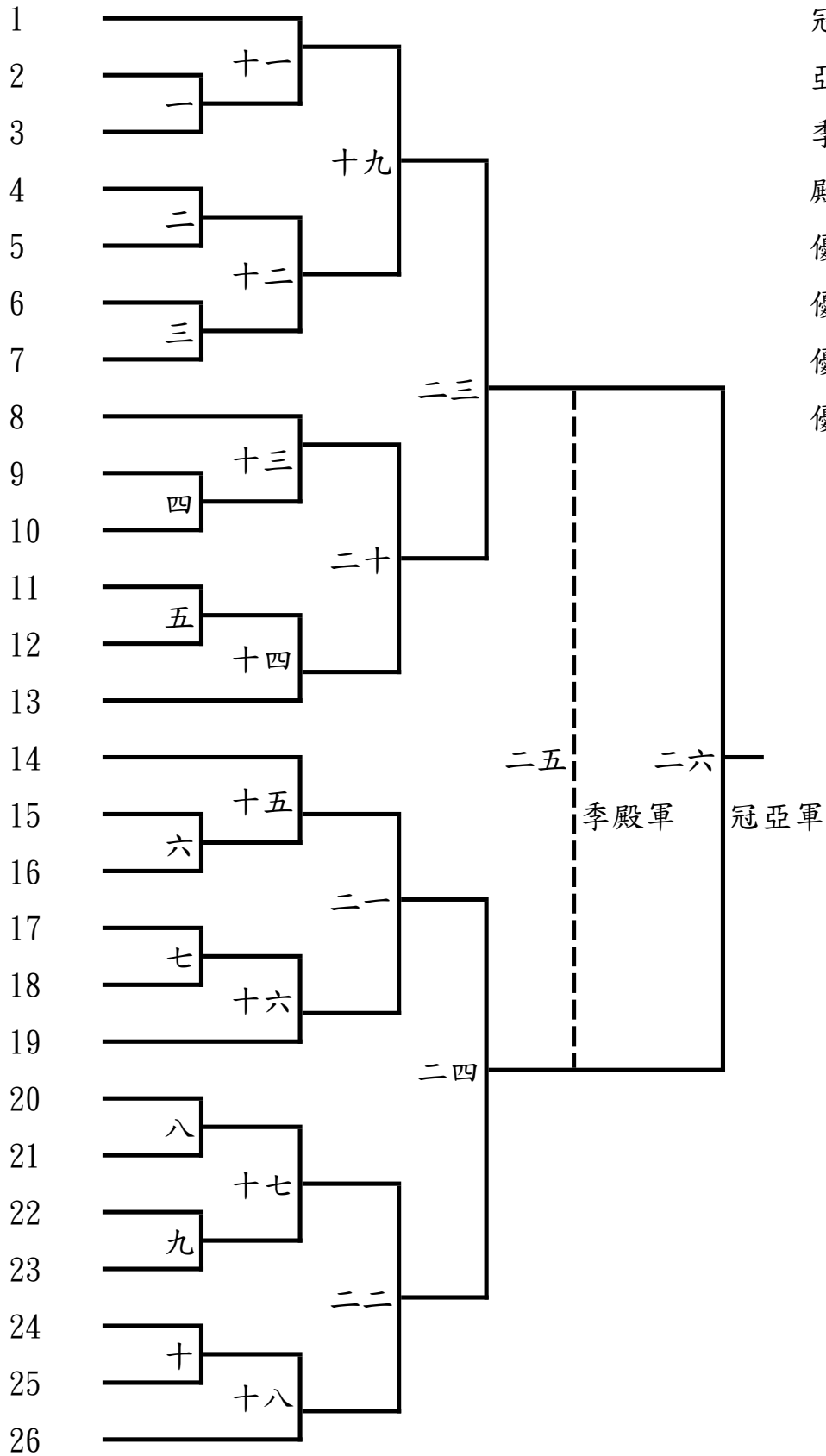

- 冠軍：
- 亞軍：
- 季軍：
- 殿軍：
- 優勝：
- 優勝：
- 優勝：
- 優勝：

臺南市第一屆南瀛盃國小桌球錦標賽

六年級女生組單打 10月13日

循環預賽25人

每組取2人進入單淘汰決賽

A		1	2	3		得分	勝率	名次	場次	球隊	日期	時間
1	歸仁國小鄭雲瞳								1	1 vs 2	10/13	10:00
2	崇明國小王品璿								10	1 vs 3	10/13	12:00
3	文元國小蘇郁婷								19	2 vs 3	10/13	14:00

B		1	2	3		得分	勝率	名次	場次	球隊	日期	時間
1	崇明國小王姮棟								2	1 vs 2	10/13	10:00
2	文元國小李欣宸								11	1 vs 3	10/13	12:00
3	德高國小侯雨婕								20	2 vs 3	10/13	14:00

C		1	2	3		得分	勝率	名次	場次	球隊	日期	時間
1	歸仁國小張書涵								3	1 vs 2	10/13	10:00
2	崇明國小陳斐綸								12	1 vs 3	10/13	12:00
3	文元國小劉彥翎								21	2 vs 3	10/13	14:00

D		1	2	3		得分	勝率	名次	場次	球隊	日期	時間
1	德高國小李迦馨								4	1 vs 2	10/13	10:00
2	大橋國小郭沛瑄								13	1 vs 3	10/13	12:00
3	大橋國小羅翊潔								22	2 vs 3	10/13	14:00

臺南市第一屆南瀛盃國小桌球錦標賽

六年級女生組單打

10月13日

循環預賽25人

每組取2人進入單淘汰決賽

E		1	2	3		得分	勝率	名次	場次	球隊	日期	時間
1	歸仁國小蔡昕耘								5	1 vs 2	10/13	10:00
2	崇明國小林奕彤								14	1 vs 3	10/13	12:00
3	崇學國小張祐慈								23	2 vs 3	10/13	14:00

F		1	2	3		得分	勝率	名次	場次	球隊	日期	時間
1	大橋國小龔昱潔								6	1 vs 2	10/13	10:00
2	崇明國小陳郁恩								15	1 vs 3	10/13	12:00
3	文元國小邱詩琄								24	2 vs 3	10/13	14:00

G		1	2	3		得分	勝率	名次	場次	球隊	日期	時間
1	大橋國小李悅辰								7	1 vs 2	10/13	10:00
2	崇明國小吳昱辰								16	1 vs 3	10/13	12:00
3	文元國小蘇凡晴								25	2 vs 3	10/13	14:00

H		1	2	3	4	得分	勝率	名次	場次	球隊	日期	時間
1	崇明國小陳亭語								8	1 vs 3	10/13	10:00
									9	2 vs 4	10/13	10:00
2	永康國小呂語芯								17	1 vs 2	10/13	12:00
3	德高國小黃品榕								18	3 vs 4	10/13	12:00
									26	1 vs 4	10/13	14:00
4	麻豆國小林郁鈞								27	2 vs 3	10/13	14:00

臺南市第一屆南瀛盃國小桌球錦標賽

六年級女生組單打 10月13日

單淘汰決賽16人取8名

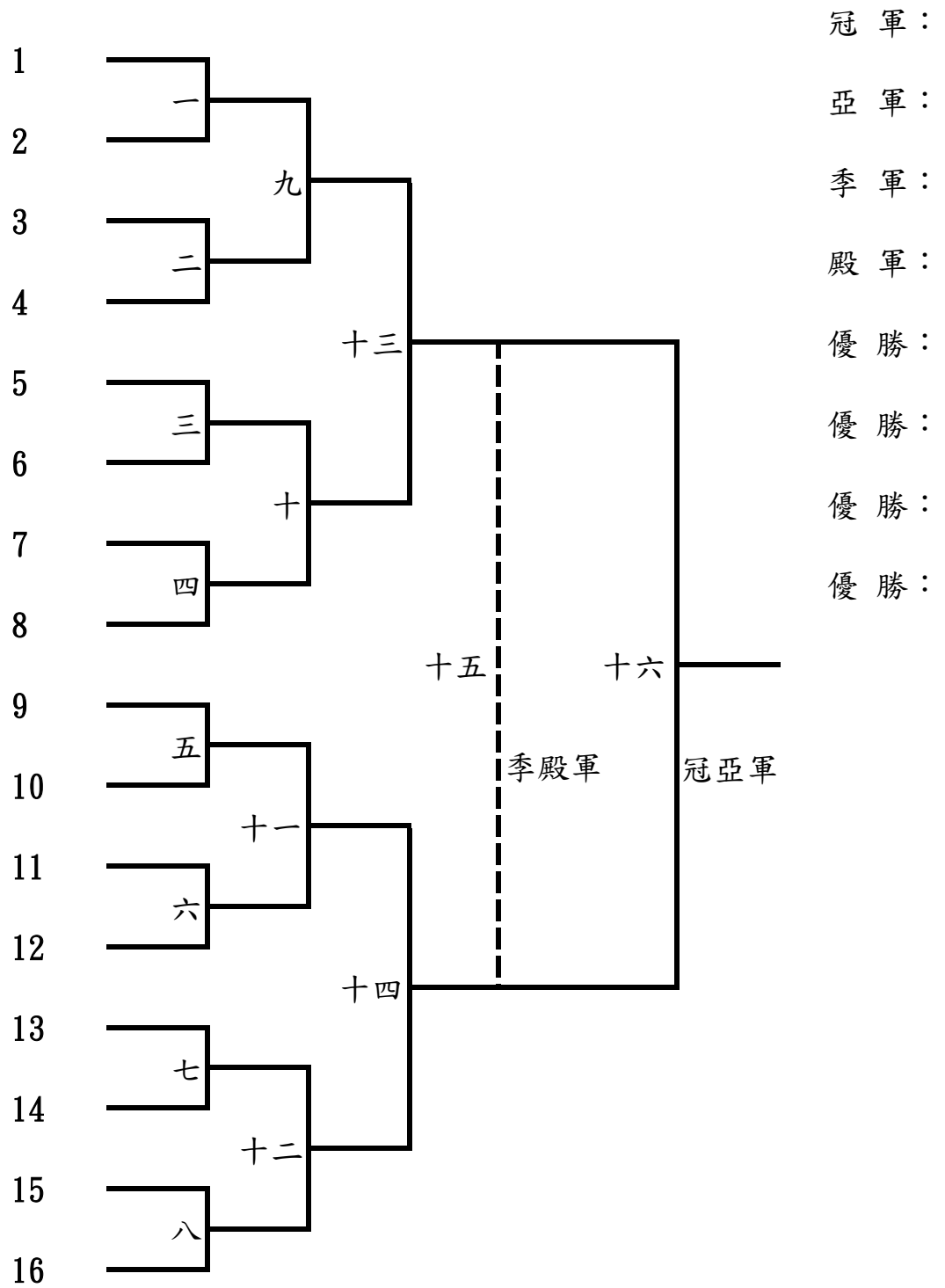

臺南市第一屆南瀛盃國小桌球錦標賽

五年級男生組單打 10月13日

循環預賽42人

每組取2人進入單淘汰決賽

A		1	2	3		得分	勝率	名次	場次	球隊	日期	時間
1	永康國小蘇宸楷								1	1 vs 2	10/13	8:30
2	紅瓦厝國小林宇昕								15	1 vs 3	10/13	10:40
3	大橋國小梁宸維								29	2 vs 3	10/13	12:40

B		1	2	3		得分	勝率	名次	場次	球隊	日期	時間
1	崇明國小黃楷程								2	1 vs 2	10/13	8:30
2	歸仁國小劉奕寬								16	1 vs 3	10/13	10:40
3	永康國小郭修齊								30	2 vs 3	10/13	12:40

C		1	2	3		得分	勝率	名次	場次	球隊	日期	時間
1	崇明國小許碩恆								3	1 vs 2	10/13	8:30
2	麻豆國小陳正諺								17	1 vs 3	10/13	10:40
3	善化國小楊呈主								31	2 vs 3	10/13	12:40

D		1	2	3		得分	勝率	名次	場次	球隊	日期	時間
1	信義國小陳靖祐								4	1 vs 2	10/13	8:30
2	歸仁國小呂翊齊								18	1 vs 3	10/13	10:40
3	大橋國小楊睿凱								32	2 vs 3	10/13	12:40

臺南市第一屆南瀛盃國小桌球錦標賽

五年級男生組單打 10月13日

循環預賽42人

每組取2人進入單淘汰決賽

E		1	2	3		得分	勝率	名次	場次	球隊	日期	時間
1	永康國小陳啟誠								5	1 vs 2	10/13	8:30
2	文元國小洪瑋廷								19	1 vs 3	10/13	10:40
3	信義國小李琮鈺								33	2 vs 3	10/13	12:40

F		1	2	3		得分	勝率	名次	場次	球隊	日期	時間
1	崇明國小林邁								6	1 vs 2	10/13	8:30
2	崑山國小李旻鴻								20	1 vs 3	10/13	10:40
3	文化國小蘇韋銘								34	2 vs 3	10/13	12:40

G		1	2	3		得分	勝率	名次	場次	球隊	日期	時間
1	崑山國小周彥明								7	1 vs 2	10/13	8:30
2	文化國小黃宣維								21	1 vs 3	10/13	10:40
3	大橋國小曾楷鈞								35	2 vs 3	10/13	12:40

H		1	2	3		得分	勝率	名次	場次	球隊	日期	時間
1	崑山國小陳偉誠								8	1 vs 2	10/13	8:30
2	麻豆國小郭政辰								22	1 vs 3	10/13	10:40
3	崇學國小蘇伯聖								36	2 vs 3	10/13	12:40

臺南市第一屆南瀛盃國小桌球錦標賽

五年級男生組單打 10月13日

循環預賽42人

每組取2人進入單淘汰決賽

I		1	2	3		得分	勝率	名次	場次	球隊	日期	時間
1	崑山國小王偉豪								9	1 vs 2	10/13	8:30
2	大橋國小黃宇澤								23	1 vs 3	10/13	10:40
3	永康國小周昱揚								37	2 vs 3	10/13	12:40

J		1	2	3		得分	勝率	名次	場次	球隊	日期	時間
1	大橋國小蘇鵬宇								10	1 vs 2	10/13	8:30
2	崇學國小謝承諭								24	1 vs 3	10/13	10:40
3	南科實小阮柏森								38	2 vs 3	10/13	12:40

K		1	2	3		得分	勝率	名次	場次	球隊	日期	時間
1	大橋國小沈柏安								11	1 vs 2	10/13	8:30
2	永福國小吳奐梓								25	1 vs 3	10/13	10:40
3	南科實小蔣侑辰								39	2 vs 3	10/13	12:40

L		1	2	3		得分	勝率	名次	場次	球隊	日期	時間
1	崇學國小李宗益								12	1 vs 2	10/13	8:30
2	大橋國小郭哲宇								26	1 vs 3	10/13	10:40
3	善化國小吳海德								40	2 vs 3	10/13	12:40

臺南市第一屆南瀛盃國小桌球錦標賽

五年級男生組單打 10月13日

循環預賽42人

每組取2人進入單淘汰決賽

M		1	2	3		得分	勝率	名次	場次	球隊	日期	時間
1	崇學國小蔣寶逸								13	1 vs 2	10/13	8:30
2	歸仁國小林以樂								27	1 vs 3	10/13	10:40
3	佳里國小許鈞宥								41	2 vs 3	10/13	12:40

N		1	2	3		得分	勝率	名次	場次	球隊	日期	時間
1	歸仁國小莊天福								14	1 vs 2	10/13	8:30
2	大橋國小林晁祥								28	1 vs 3	10/13	10:40
3	永福國小龔昶勳								42	2 vs 3	10/13	12:40

臺南市第一屆南瀛盃國小桌球錦標賽

五年級男生組單打 10月13日

單淘汰決賽28人 取8名

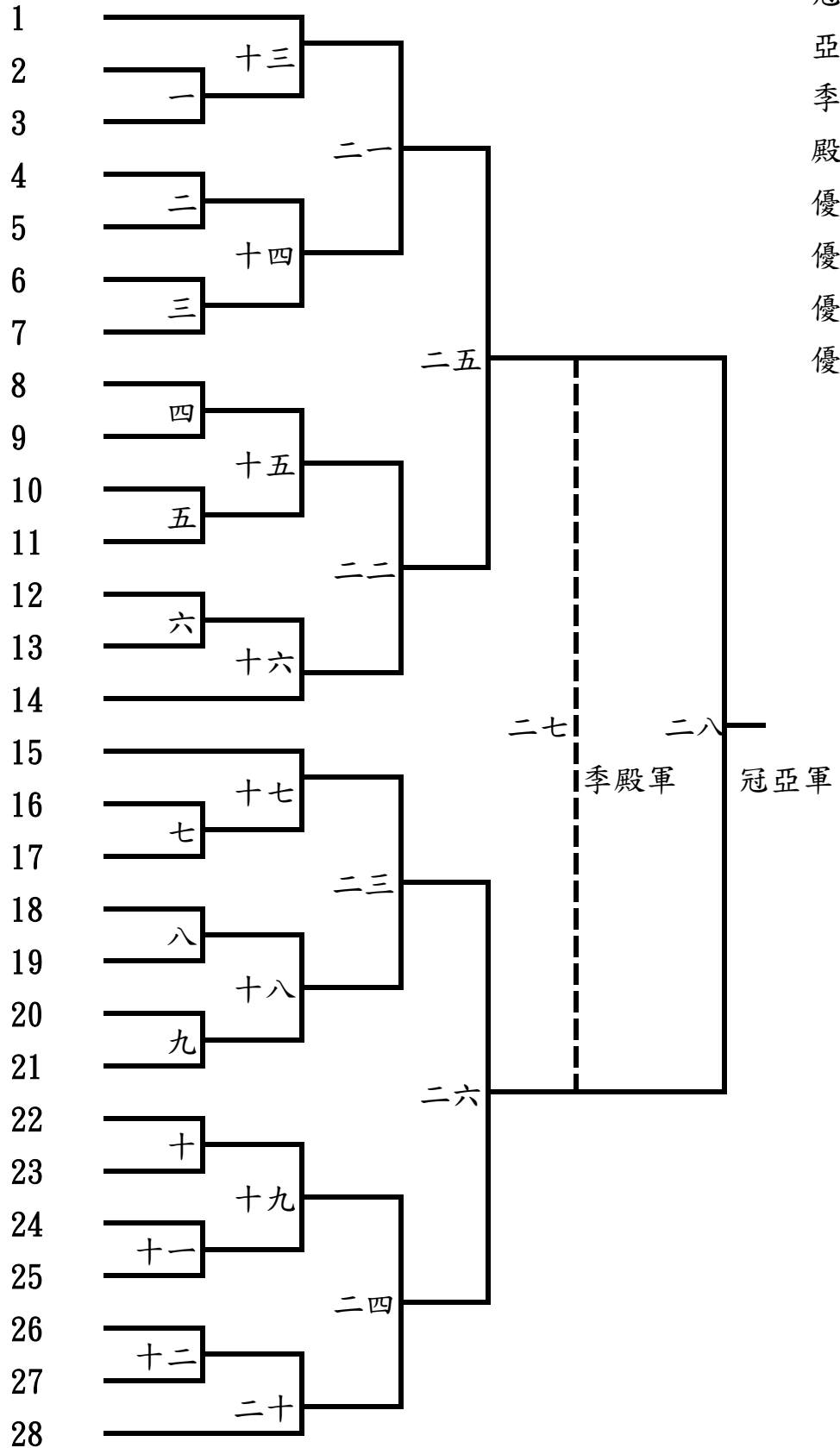

臺南市第一屆南瀛盃國小桌球錦標賽

五年級女生組單打 10月13日

循環預賽22人

每組取2人進入單淘汰決賽

A		1	2	3	得分	勝率	名次	場次	球隊	日期	時間
1	信義國小方御安							1	1 vs 2	10/13	10:00
2	永康國小林宥彤							9	1 vs 3	10/13	12:00
3	佳里國小蔡昕彤							17	2 vs 3	10/13	14:00

B		1	2	3	得分	勝率	名次	場次	球隊	日期	時間
1	大橋國小吳睿綾							2	1 vs 2	10/13	10:00
2	佳里國小張芸禎							10	1 vs 3	10/13	12:00
3	文元國小張雅筑							18	2 vs 3	10/13	14:00

C		1	2	3	得分	勝率	名次	場次	球隊	日期	時間
1	信義國小黃婕瑛							3	1 vs 2	10/13	10:00
2	麻豆國小邱楷婷							11	1 vs 3	10/13	12:00
3	崇明國小吳婉妮							19	2 vs 3	10/13	14:00

D		1	2	3	得分	勝率	名次	場次	球隊	日期	時間
1	大橋國小陳羿璇							4	1 vs 2	10/13	10:00
2	麻豆國小李欣儒							12	1 vs 3	10/13	12:00
3	文元國小林語唐							20	2 vs 3	10/13	14:00

臺南市第一屆南瀛盃國小桌球錦標賽

五年級女生組單打

10月13日

循環預賽22人

每組取2人進入單淘汰決賽

E		1	2	3		得分	勝率	名次	場次	球隊	日期	時間
1	歸仁國小許宸羚								5	1 vs 2	10/13	10:00
2	信義國小洪伊晴								13	1 vs 3	10/13	12:00
3	崇明國小謝晴安								21	2 vs 3	10/13	14:00

F		1	2	3		得分	勝率	名次	場次	球隊	日期	時間
1	佳里國小盧若晴								6	1 vs 2	10/13	10:00
2	信義國小王 瑋								14	1 vs 3	10/13	12:00
3	崇明國小周以璇								22	2 vs 3	10/13	14:00

G		1	2	3	4	得分	勝率	名次	場次	球隊	日期	時間
1	信義國小蔡欣蓁								7	1 vs 3	10/13	10:00
									8	2 vs 4	10/13	10:00
2	崇學國小張智恩								15	1 vs 2	10/13	12:00
3	崇明國小黃品瑄								16	3 vs 4	10/13	12:00
									23	1 vs 4	10/13	14:00
4	文元國小張雅涵								24	2 vs 3	10/13	14:00

臺南市第一屆南瀛盃國小桌球錦標賽

五年級女生組單打 10月13日

單淘汰決賽14人 取8名

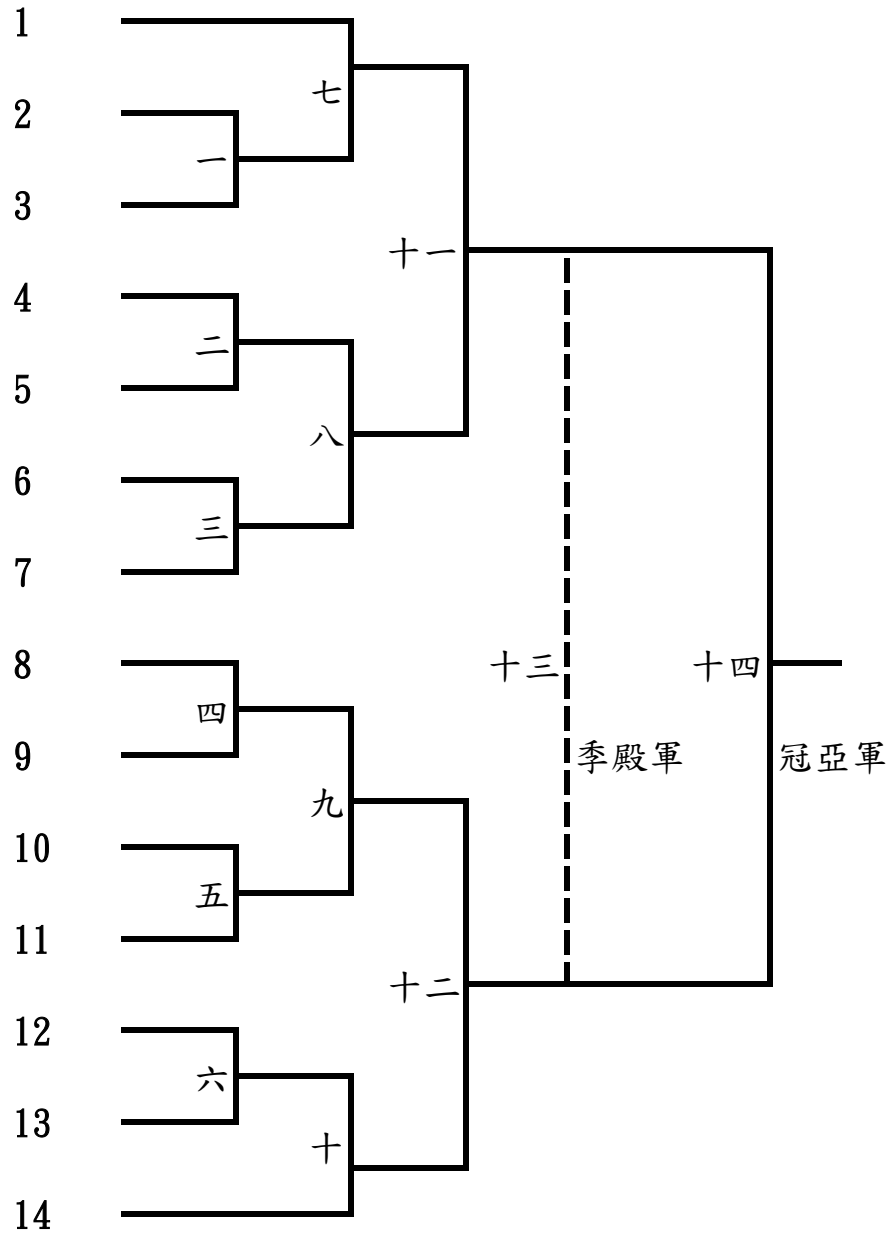

冠軍：

亞軍：

季軍：

殿軍：

優勝：

優勝：

優勝：

優勝：

臺南市第一屆南瀛盃國小桌球錦標賽

三年級男生組單打 10月13日

循環預賽44人

每組取2人進入單淘汰決賽

A		1	2	3		得分	勝率	名次	場次	球隊	日期	時間
1	歸仁國小楊劭丰								1	1 vs 2	10/13	8:30
2	崇明國小林宇謙								17	1 vs 3	10/13	10:40
3	崇學國小陳家杰								33	2 vs 3	10/13	12:40

B		1	2	3		得分	勝率	名次	場次	球隊	日期	時間
1	歸仁國小蔡秉君								2	1 vs 2	10/13	8:30
2	大橋國小葉哲均								18	1 vs 3	10/13	10:40
3	德高國小魏仁佑								34	2 vs 3	10/13	12:40

C		1	2	3		得分	勝率	名次	場次	球隊	日期	時間
1	大橋國小王畊允								3	1 vs 2	10/13	8:30
2	德高國小郭奕陞								19	1 vs 3	10/13	10:40
3	崑山國小王偉城								35	2 vs 3	10/13	12:40

D		1	2	3		得分	勝率	名次	場次	球隊	日期	時間
1	永康國小林家庭								4	1 vs 2	10/13	8:30
2	文元國小林子修								20	1 vs 3	10/13	10:40
3	善化國小楊恩溢								36	2 vs 3	10/13	12:40

臺南市第一屆南瀛盃國小桌球錦標賽

三年級男生組單打 10月13日

循環預賽44人

每組取2人進入單淘汰決賽

E		1	2	3		得分	勝率	名次	場次	球隊	日期	時間
1	歸仁國小劉襄吾								5	1 vs 2	10/13	8:30
2	南科實小張睿中								21	1 vs 3	10/13	10:40
3	大橋國小何品言								37	2 vs 3	10/13	12:40

F		1	2	3		得分	勝率	名次	場次	球隊	日期	時間
1	崇明國小陳祥慈								6	1 vs 2	10/13	8:30
2	歸仁國小蔡秉佑								22	1 vs 3	10/13	10:40
3	大橋國小陳楷叡								38	2 vs 3	10/13	12:40

G		1	2	3		得分	勝率	名次	場次	球隊	日期	時間
1	永康國小陳睿儀								7	1 vs 2	10/13	8:30
2	大橋國小孫天恩								23	1 vs 3	10/13	10:40
3	崇學國小楊丞浩								39	2 vs 3	10/13	12:40

H		1	2	3		得分	勝率	名次	場次	球隊	日期	時間
1	崇明國小張梓薪								8	1 vs 2	10/13	8:30
2	南科實小蔡知晏								24	1 vs 3	10/13	10:40
3	文化國小陳柏穎								40	2 vs 3	10/13	12:40

臺南市第一屆南瀛盃國小桌球錦標賽

三年級男生組單打 10月13日

循環預賽44人

每組取2人進入單淘汰決賽

I		1	2	3		得分	勝率	名次	場次	球隊	日期	時間
1	崇明國小王叡棠								9	1 vs 2	10/13	8:30
2	信義國小董銘鈞								25	1 vs 3	10/13	10:40
3	歸仁國小陳允迦								41	2 vs 3	10/13	12:40

J		1	2	3		得分	勝率	名次	場次	球隊	日期	時間
1	大橋國小楊慕宸								10	1 vs 2	10/13	8:30
2	永康國小石修宇								26	1 vs 3	10/13	10:40
3	崇明國小蔡尚恩								42	2 vs 3	10/13	12:40

K		1	2	3		得分	勝率	名次	場次	球隊	日期	時間
1	永康國小孫紀彥								11	1 vs 2	10/13	8:30
2	崇明國小鄭子祥								27	1 vs 3	10/13	10:40
3	文元國小柯博文								43	2 vs 3	10/13	12:40

L		1	2	3		得分	勝率	名次	場次	球隊	日期	時間
1	大橋國小陳品任								12	1 vs 2	10/13	8:30
2	文元國小黃敬倫								28	1 vs 3	10/13	10:40
3	崇明國小李彥霆								44	2 vs 3	10/13	12:40

臺南市第一屆南瀛盃國小桌球錦標賽

三年級男生組單打

10月13日

循環預賽44人

每組取2人進入單淘汰決賽

M		1	2	3	4	得分	勝率	名次	場次	球隊	日期	時間
1	永康國小陳宥廷								13	1 vs 3	10/13	8:30
									14	2 vs 4	10/13	8:30
2	麻豆國小林郁凱								29	1 vs 2	10/13	10:40
									30	3 vs 4	10/13	10:40
3	文元國小周展毅								45	1 vs 4	10/13	12:40
									46	2 vs 3	10/13	12:40
4	信義國小黃珩竣											

N		1	2	3	4	得分	勝率	名次	場次	球隊	日期	時間
1	大橋國小吳宇航								15	1 vs 3	10/13	8:30
									16	2 vs 4	10/13	8:30
2	德高國小陳佑珈								31	1 vs 2	10/13	10:40
									32	3 vs 4	10/13	10:40
3	永康國小蘇冠熙								47	1 vs 4	10/13	12:40
									48	2 vs 3	10/13	12:40
4	崇明國小鄭沃耘											

臺南市第一屆南瀛盃國小桌球錦標賽

三年級男生組單打 10月13日

單淘汰決賽28人 取8名

