

113 年臺南市中小學桌球錦標賽時間總表

日期	組別 時間	國小低男	國小低男	國小低女	國小低男	國小低女			使用 球檯
		團體	單打	單打	雙打	雙打			
10 月 28 日 (一)	08:00	報 到							
	08:30	一~二	一~十三	一~五					12
	09:50	三~四	十四~二六	六~十		一~二			12
	11:00	五~六	二七~三九	十一~十五		三~四			12
	12:20	七~八				五~六			12
	13:50	九~十	決 一~八	決 一~二	一~四	七~八			12
	15:00		決 九~十六	決 三~六	五~八	九~十			12
	16:00		決 十七~二十	決 七~十	九~十二				8
	16:35		決 二一~二四	決 十一~十二					6
	17:10		決 二五~二六						2
17:30	頒 獎								

備註：

- 一、團體賽比賽隊伍請依表訂出賽場次 30 分鐘前提交出賽單。
- 二、視賽程需要，得採多桌比賽，實際以大會廣播為主。

113 年臺南市中小學桌球錦標賽時間總表

日期	組別 時間	國小高男	國小高女	國小高男	國小高女	國小高男	國小高女		使用 球檯
		團體	團體	單打	單打	雙打	雙打		
10 月 29 日 (二)	08:00	報 到							
	08:30	一	一~三			一~六	一~二		12
	10:20	二~五	四~五	一~十八		七~十二	三~六		12
	12:00	六~九	六~七	十九~三六		十三~十八	七~十		12
	13:40	十~十三	八~十	三七~五四	一~九	決 一~四	十一~十二		12
	15:00			決 一~二	十~十八	決 五~八			12
	16:20			決 三~十八	十九~二七	決 九~十二			12
	17:00			決 十九~二六	決 一~二	決 十三~十四			12
	17:45			決 二七~三十	決 三~十				12
	18:20			決 三一~三二	決 十一~十四				6
	18:50			決 三三~三六	決 十五~十八				8
	19:20				決 十九~二十				2
19:50	頒 獎								

備註：

- 一、團體賽比賽隊伍請依表訂出賽場次 30 分鐘前提交出賽單。
- 二、視賽程需要，得採多桌比賽，實際以大會廣播為主。

113 年臺南市中小學桌球錦標賽時間總表

日期	組別 時間	國小中男	國小中女	國小中男	國小中女	國小中男	國小中女		使用 球檯	
		團體	團體	單打	單打	雙打	雙打			
10 月 30 日 (三)	08:00	報 到								
	08:30	一~四	一~三			一~八	一~五		12	
	10:20	五~八	四~五	一~二五		九~十六	六~十		12	
	12:00	九~十二	六~七	二六~四八		十七~二四	十一~十五		12	
	13:40	決 一~四	八~十	四九~七二	一~十二	決 一~六	決 一~四		12	
	15:00	決 五~八		決 一~十六	十三~二四	決 七~十	決 五~八		12	
	16:20	決 九~十		決 十七~三二	二五~三六	決 十一~十四	決 九~十		12	
	17:00			決 三三~四十	決 一~六	決 十五~十六			12	
	17:45			決 四一~四四	決 七~十四				12	
	18:20			決 四五~四六	決 十五~十八				6	
	18:50			決 四七~五十	決 十九~二二				8	
	19:20				決 二三~二四				2	
19:50	頒 獎									

備註：

- 一、團體賽比賽隊伍請依表訂出賽場次 30 分鐘前提交出賽單。
- 二、視賽程需要，得採多桌比賽，實際以大會廣播為主。

113 年臺南市中小學桌球錦標賽時間總表

日期	組別 時間	國中男	國中女	國中男	國中女	國中男	國中女	國中混雙	使用 球檯
		團體	團體	單打	單打	雙打	雙打		
10 月 31 日 (四)	08:00	報 到							
	08:30		一~三	一~十四			一~五		12
	10:20	一	四~六	十五~二八	一~六	一~八	六~十		12
	12:00	二~五	七~九	二九~四二	七~十二	九~十六	十一~十五	一~四	12
	13:50	六~九	十~十二	決 一~十	十三~十八	十七~二四		五~八	12
	15:30	十~十三	十三~十五	決 十一~十八	決 一~二	決 一~四	決 一~四	九~十二	12
	16:40			決 十九~二二	決 三~六	決 五~八	決 五~八	決 一~四	12
	17:30			決 二三~二四	決 七~十	決 九~十二	決 九~十	決 五~八	12
	18:00			決 二五~二八	決 十一~十二	決 十三~十四		決 九~十	10

備註：

- 一、團體賽比賽隊伍請依表訂出賽場次 30 分鐘前提交出賽單。
- 二、視賽程需要，得採多桌比賽，實際以大會廣播為主。

113 年臺南市中小學桌球錦標賽時間總表

日期	組別 時間	高中男	高中女	高中男	高中女	高中男	高中女	高中混	使用 球檯
		團體	團體	單打	單打	雙打	雙打	雙	
11 月 1 日 (五)	08:00	報 到							
	08:30	一~三	一~二		一~六				12
	10:00	四~五	三~四	一~二一	七~十二	一~四			12
	11:40	六~七	五~六	二二~四二	十三~十八	五~八			12
	13:45	八~十		四三~六三	決 一~二	九~十一	一~四		12
	15:10			決 一~六	決 三~六		五~八	一	12
	15:40			決 七~二二	決 七~十		九~十一	二	12
	16:10			決 二三~三十	決 十一~十二			三	12
	16:40			決 三一~三四					4
	17:20			決 三五~三六					2
	17:50			決 三七~三八					2
18:30			決 三九~四十					2	

備註：

- 一、團體賽比賽隊伍請依表訂出賽場次 30 分鐘前提交出賽單。
- 二、視賽程需要，得採多桌比賽，實際以大會廣播為主。

臺南市113年中小學國小低年級組桌球錦標賽

男子團體組 10月28日

循環排名決賽5隊 取3名

決		1	2	3	4	5		場次	球隊	時間
1	歸仁國民小學							1	1 vs 3	08:30
								2	2 vs 4	08:30
2	永康國民小學A							3	1 vs 5	09:50
								4	3 vs 4	09:50
3	大橋國民小學							5	1 vs 4	11:00
								6	2 vs 5	11:00
4	永康國民小學B							7	1 vs 2	12:20
								8	3 vs 5	12:20
5	麻豆國民小學							9	2 vs 3	13:50
								10	4 vs 5	13:50
得 分										
勝 率										
名 次										

冠軍：

亞軍：

季軍：

臺南市113年中小學國小低年級組桌球錦標賽

男子個人單打組 10月28日

循環預賽37人

每組取2名進入單淘汰決賽

A		1	2	3		得分	勝率	名次	場次	球隊	時間
1	崇明國小吳秉駿								1	1 vs 2	08:30
2	歸仁國小標宸碩								14	1 vs 3	09:50
3	崇學國小李昱緯								27	2 vs 3	11:00

B		1	2	3		得分	勝率	名次	場次	球隊	時間
1	永康國小蘇俊宇								2	1 vs 2	08:30
2	崇學國小陳席安								15	1 vs 3	09:50
3	大橋國小黃柏勳								28	2 vs 3	11:00

C		1	2	3		得分	勝率	名次	場次	球隊	時間
1	大橋國小吳愷恩								3	1 vs 2	08:30
2	信義國小洪裕閔								16	1 vs 3	09:50
3	永康國小朱晨碩								29	2 vs 3	11:00

臺南市113年中小學國小低年級組桌球錦標賽

男子個人單打組 10月28日

循環預賽37人

每組取2名進入單淘汰決賽

D		1	2	3		得分	勝率	名次	場次	球隊	時間
1	佳里國小洪睿謙								4	1 vs 2	08:30
2	崇學國小蔡寧閔								17	1 vs 3	09:50
3	大橋國小許穎豪								30	2 vs 3	11:00

E		1	2	3		得分	勝率	名次	場次	球隊	時間
1	佳里國小黃世誠								5	1 vs 2	08:30
2	信義國小王尚泐								18	1 vs 3	09:50
3	寶仁國小楊佳翰								31	2 vs 3	11:00

F		1	2	3		得分	勝率	名次	場次	球隊	時間
1	紅瓦厝國小林牧昕								6	1 vs 2	08:30
2	永康國小莊博勛								19	1 vs 3	09:50
3	新南國小鄭睿玆								32	2 vs 3	11:00

臺南市113年中小學國小低年級組桌球錦標賽

男子個人單打組 10月28日

循環預賽37人

每組取2名進入單淘汰決賽

G		1	2	3		得分	勝率	名次	場次	球隊	時間
1	永康國小陳佑享								7	1 vs 2	08:30
2	新化國小鄭宇棠								20	1 vs 3	09:50
3	永福國小黃柏穎								33	2 vs 3	11:00

H		1	2	3		得分	勝率	名次	場次	球隊	時間
1	開元國小謝樂之								8	1 vs 2	08:30
2	大橋國小周修為								21	1 vs 3	09:50
3	永康國小林定謙								34	2 vs 3	11:00

I		1	2	3		得分	勝率	名次	場次	球隊	時間
1	大橋國小李展屹								9	1 vs 2	08:30
2	崇明國小哀品旭								22	1 vs 3	09:50
3	德高國小蔡昕祐								35	2 vs 3	11:00

臺南市113年中小學國小低年級組桌球錦標賽

男子個人單打組 10月28日

循環預賽37人

每組取2名進入單淘汰決賽

J		1	2	3		得分	勝率	名次	場次	球隊	時間
1	歸仁國小郭秣沅								10	1 vs 2	08:30
2	永康國小張賦宇								23	1 vs 3	09:50
3	忠義國小李祐丞								36	2 vs 3	11:00

K		1	2	3		得分	勝率	名次	場次	球隊	時間
1	崑山國小李淮謙								11	1 vs 2	08:30
2	歸仁國小吳博豐								24	1 vs 3	09:50
3	大橋國小許楷杰								37	2 vs 3	11:00

L		1	2	3	4	得分	勝率	名次	場次	球隊	時間
1	佳里國小蔡彥宇								12	1 vs 3	08:30
									13	2 vs 4	08:30
2	崇學國小張宸銘								25	1 vs 2	09:50
3	大橋國小吳宇皓								26	3 vs 4	09:50
									38	1 vs 4	11:00
4	德高國小王衍植								39	2 vs 3	11:00

臺南市113年中小學國小低年級組桌球錦標賽

男子個人單打組 10月28日

單淘汰決賽24人 取8名

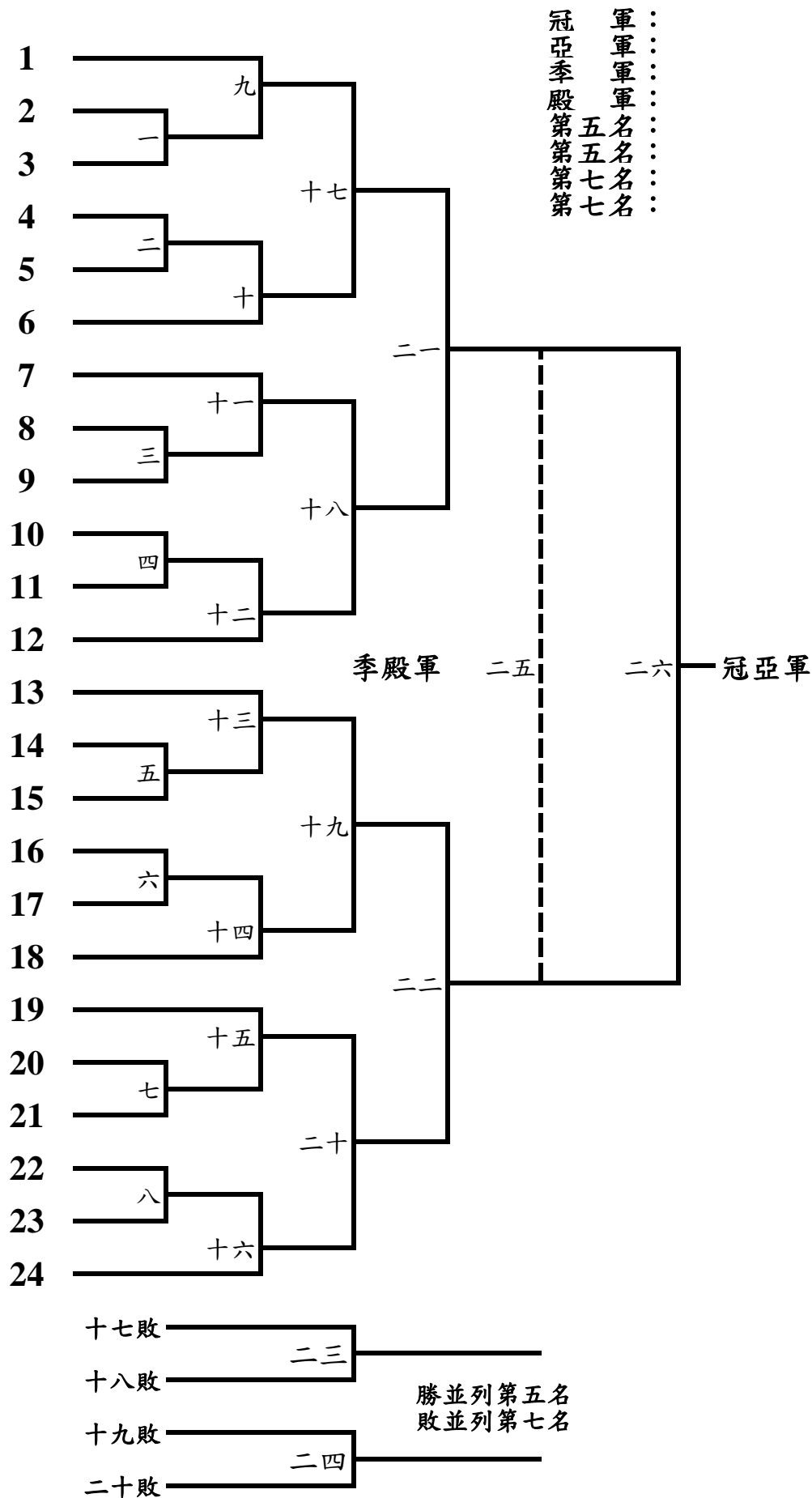

臺南市113年中小學國小低年級組桌球錦標賽

女子個人單打組 10月28日

循環預賽15人

每組取2名進入單淘汰決賽

A		1	2	3		得分	勝率	名次	場次	球隊	時間
1	信義國小方御甄								1	1 vs 2	08:30
2	歸仁國小李昕縈								6	1 vs 3	09:50
3	崇學國小黃若帆								11	2 vs 3	11:00

B		1	2	3		得分	勝率	名次	場次	球隊	時間
1	永康國小陳宥希								2	1 vs 2	08:30
2	忠義國小湯雁行								7	1 vs 3	09:50
3	佳里國小張云靨								12	2 vs 3	11:00

C		1	2	3		得分	勝率	名次	場次	球隊	時間
1	新化國小黃仔晴								3	1 vs 2	08:30
2	大橋國小陳芷璇								8	1 vs 3	09:50
3	勝利國小何箴欣								13	2 vs 3	11:00

臺南市113年中小學國小低年級組桌球錦標賽

女子個人單打組 10月28日

循環預賽15人

每組取2名進入單淘汰決賽

D		1	2	3		得分	勝率	名次	場次	球隊	時間
1	信義國小陳品蓓								4	1 vs 2	08:30
2	文化國小黃景蓉								9	1 vs 3	09:50
3	大橋國小楊子熙								14	2 vs 3	11:00

E		1	2	3		得分	勝率	名次	場次	球隊	時間
1	崇學國小邱郁芯								5	1 vs 2	08:30
2	歸仁國小潘語熙								10	1 vs 3	09:50
3	信義國小葉恩旂								15	2 vs 3	11:00

臺南市113年中小學國小低年級組桌球錦標賽

女子個人單打組 10月28日

單淘汰決賽10人 取8名

冠軍：
 亞軍：
 季軍：
 殿軍：
 第五名：
 第五名：
 第七名：
 第七名：

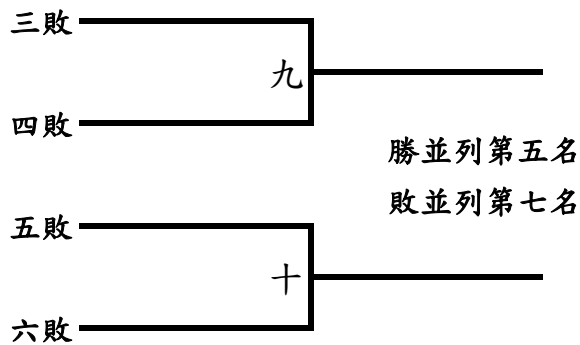
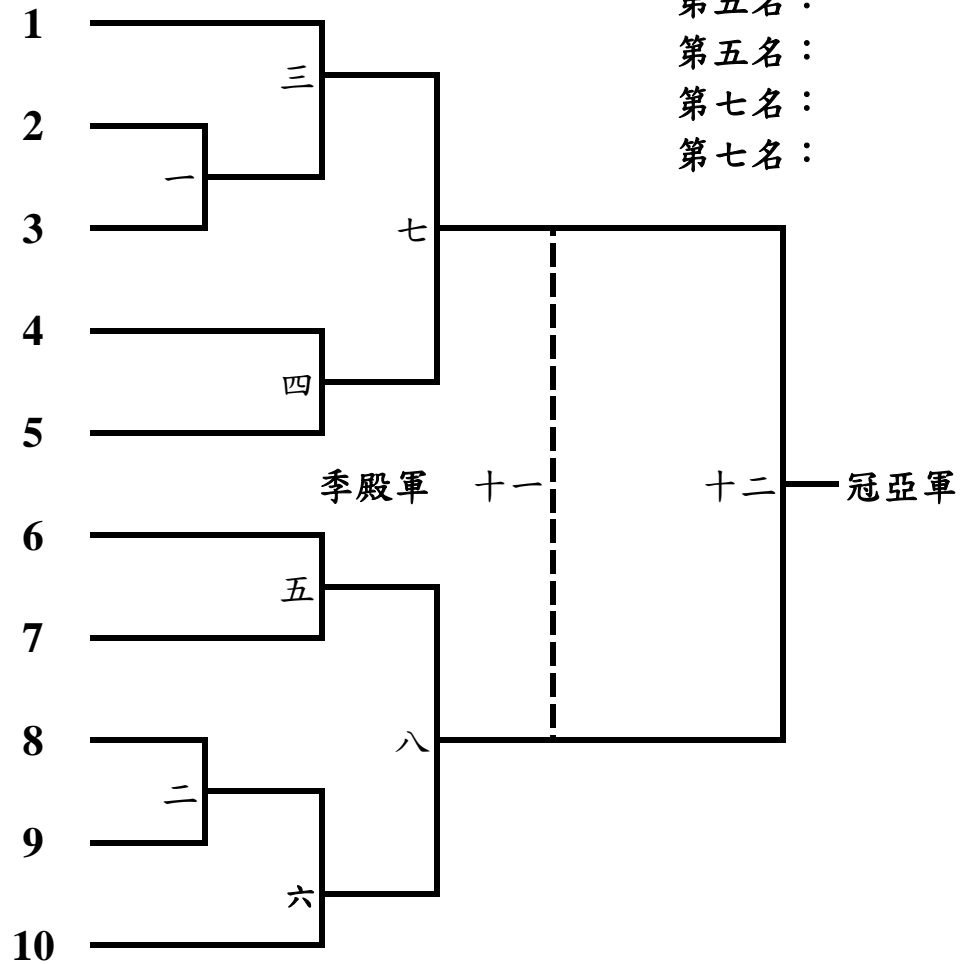

臺南市113年中小學國小低年級組桌球錦標賽

男子個人雙打組 10月28日

單淘汰決賽8隊 取6名

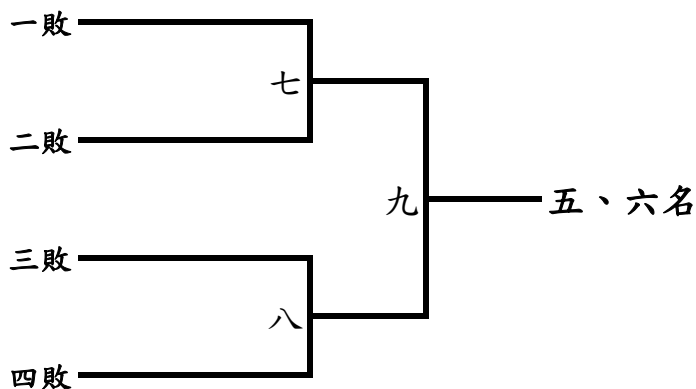
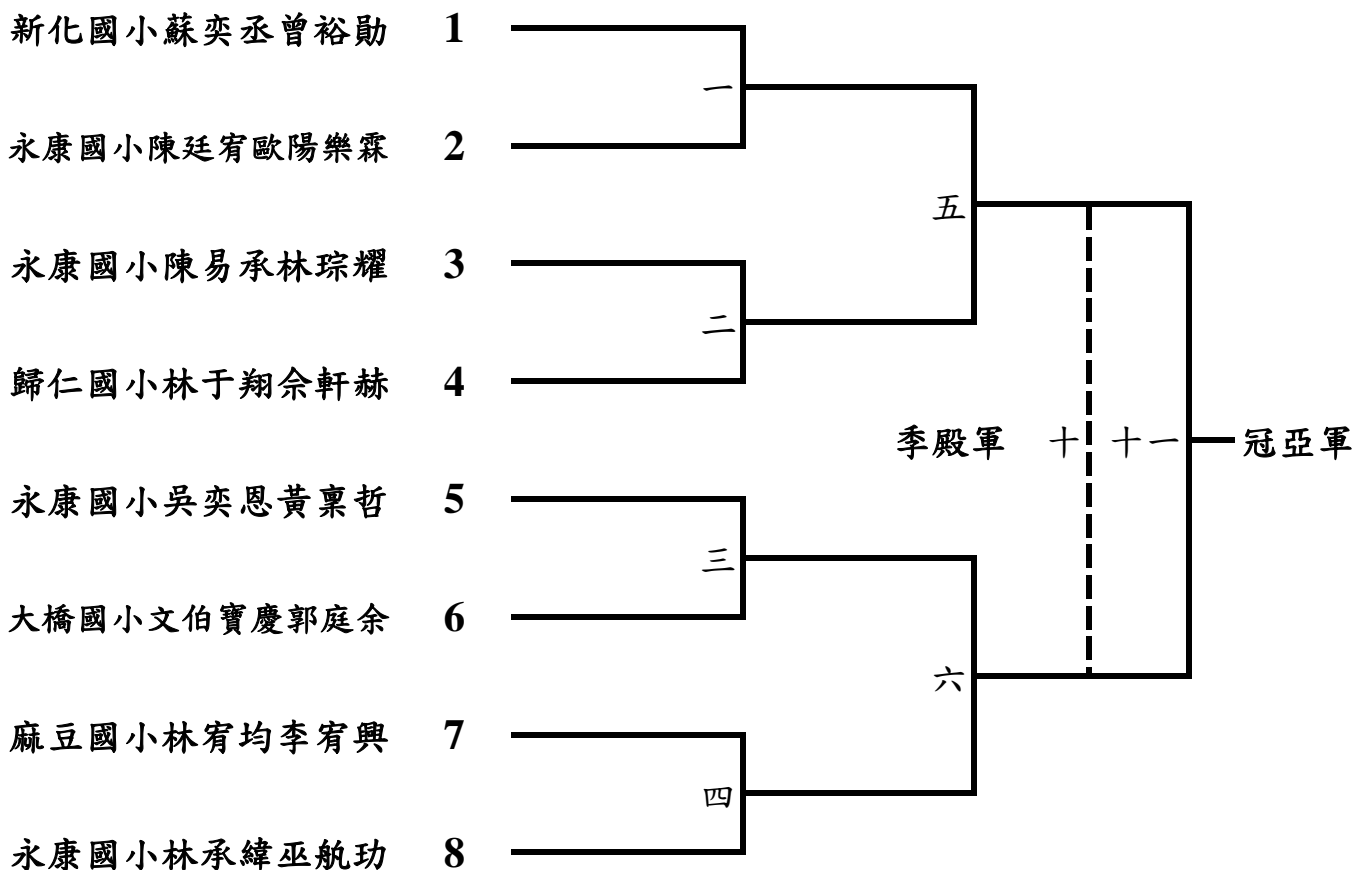

冠 軍： 季 軍： 第五名：

亞 軍： 殿 軍： 第六名：

臺南市113年中小學國小低年級組桌球錦標賽

女子個人雙打組 10月28日

單淘汰決賽6隊 取4名

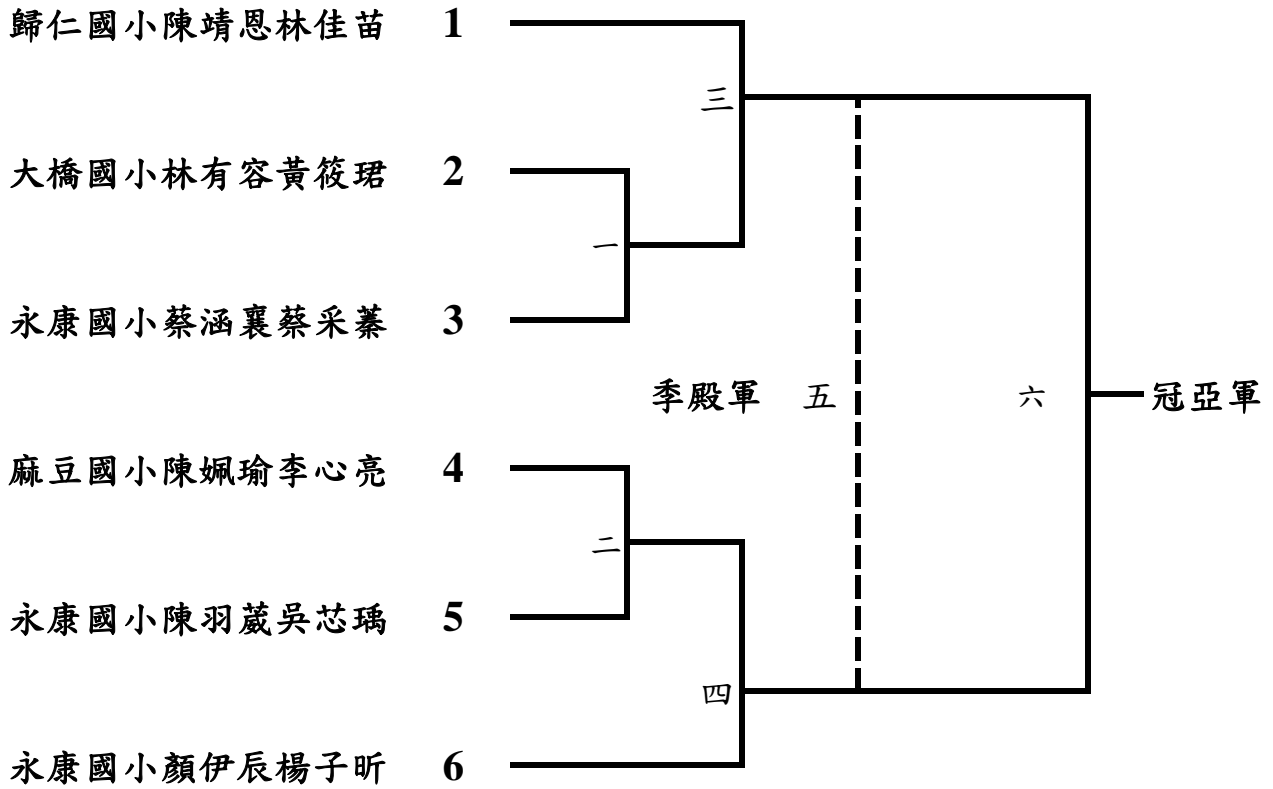

冠 軍：

亞 軍：

季 軍：

殿 軍：

臺南市113年中小學國小高年級組桌球錦標賽

女子團體組 10月 29日

單淘汰決賽7隊 取5名

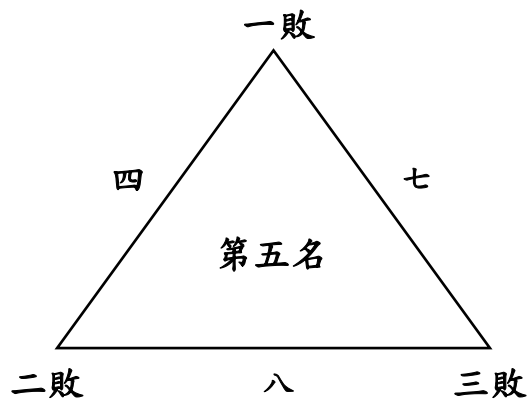
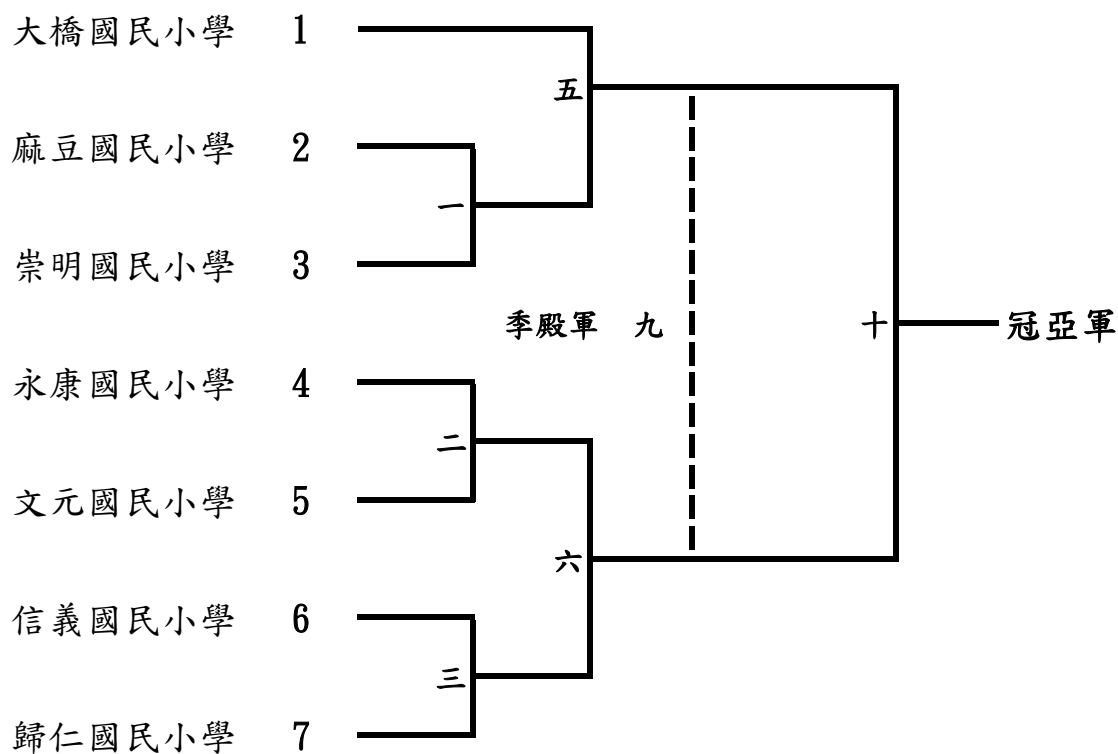

冠軍：

季軍：

第五名：

亞軍：

殿軍：

臺南市113年中小學國小高年級組桌球錦標賽

男子個人單打組 10月29日

循環預賽52人

每組取2名進入單淘汰決賽

A		1	2	3	得分	勝率	名次	場次	球隊	時間
1	德高國小林永濱							1	1 vs 2	10:20
2	大橋國小黃宇澤							19	1 vs 3	12:00
3	佳里國小許鈞宥							37	2 vs 3	13:40

B		1	2	3	得分	勝率	名次	場次	球隊	時間
1	德高國小李承哲							2	1 vs 2	10:20
2	紅瓦厝國小林宇昕							20	1 vs 3	12:00
3	億載國小楊爵宇							38	2 vs 3	13:40

C		1	2	3	得分	勝率	名次	場次	球隊	時間
1	崇明國小周宥融							3	1 vs 2	10:20
2	文化國小邱聖竣							21	1 vs 3	12:00
3	永康國小陳忻緯							39	2 vs 3	13:40

臺南市113年中小學國小高年級組桌球錦標賽

男子個人單打組 10月29日

循環預賽52人

每組取2名進入單淘汰決賽

D		1	2	3	得分	勝率	名次	場次	球隊	時間
1	永康國小洪光頤							4	1 vs 2	10:20
2	崇明國小歐彥明							22	1 vs 3	12:00
3	文化國小王柏程							40	2 vs 3	13:40

E		1	2	3	得分	勝率	名次	場次	球隊	時間
1	崇明國小劉致愷							5	1 vs 2	10:20
2	崇學國小林宥佑							23	1 vs 3	12:00
3	歸仁國小郭人愷							41	2 vs 3	13:40

F		1	2	3	得分	勝率	名次	場次	球隊	時間
1	崇學國小謝承諭							6	1 vs 2	10:20
2	歸仁國小劉奕寬							24	1 vs 3	12:00
3	崇明國小蔡沁璋							42	2 vs 3	13:40

臺南市113年中小學國小高年級組桌球錦標賽

男子個人單打組 10月29日

循環預賽52人

每組取2名進入單淘汰決賽

G		1	2	3	得分	勝率	名次	場次	球隊	時間
1	歸仁國小賴泓緒							7	1 vs 2	10:20
2	崇明國小林邁							25	1 vs 3	12:00
3	崇學國小叢日新							43	2 vs 3	13:40

H		1	2	3	得分	勝率	名次	場次	球隊	時間
1	德高國小陳曉龍							8	1 vs 2	10:20
2	信義國小陳宇哲							26	1 vs 3	12:00
3	崇學國小周佑澤							44	2 vs 3	13:40

I		1	2	3	得分	勝率	名次	場次	球隊	時間
1	歸仁國小楊劭捷							9	1 vs 2	10:20
2	大橋國小黃楷翔							27	1 vs 3	12:00
3	文元國小彭佑謙							45	2 vs 3	13:40

臺南市113年中小學國小高年級組桌球錦標賽

男子個人單打組 10月29日

循環預賽52人

每組取2名進入單淘汰決賽

J		1	2	3	得分	勝率	名次	場次	球隊	時間
1	信義國小陳靖祐							10	1 vs 2	10:20
2	大橋國小梁宸維							28	1 vs 3	12:00
3	崇明國小黃楷程							46	2 vs 3	13:40

K		1	2	3	得分	勝率	名次	場次	球隊	時間
1	崇學國小劉宇諾							11	1 vs 2	10:20
2	南科實小阮柏森							29	1 vs 3	12:00
3	崑山國小周彥明							47	2 vs 3	13:40

L		1	2	3	得分	勝率	名次	場次	球隊	時間
1	崇學國小朱晟嘉							12	1 vs 2	10:20
2	崑山國小李旻鴻							30	1 vs 3	12:00
3	新化國小施藍天							48	2 vs 3	13:40

臺南市113年中小學國小高年級組桌球錦標賽

男子個人單打組 10月29日

循環預賽52人

每組取2名進入單淘汰決賽

M		1	2	3	得分	勝率	名次	場次	球隊	時間
1	歸仁國小莊天福							13	1 vs 2	10:20
2	崇明國小吳衍毅							31	1 vs 3	12:00
3	文化國小昌雋翔							49	2 vs 3	13:40

N		1	2	3	得分	勝率	名次	場次	球隊	時間
1	崇明國小王泰詠							14	1 vs 2	10:20
2	信義國小李琮鈺							32	1 vs 3	12:00
3	新化國小鄭立晨							50	2 vs 3	13:40

O		1	2	3	得分	勝率	名次	場次	球隊	時間
1	崇明國小許碩恆							15	1 vs 2	10:20
2	大橋國小楊睿凱							33	1 vs 3	12:00
3	崇學國小蘇伯聖							51	2 vs 3	13:40

臺南市113年中小學國小高年級組桌球錦標賽

男子個人單打組 10月29日

循環預賽40人

每組取2名進入單淘汰決賽

P		1	2	3	得分	勝率	名次	場次	球隊	時間
1	新化國小顏楷							16	1 vs 2	10:20
2	歸仁國小劉昕翰							34	1 vs 3	12:00
3	崇明國小羅晨恩							52	2 vs 3	13:40

Q		1	2	3	4	得分	勝率	名次	場次	球隊	時間
1	正新國小蔡宇翔								17	1 vs 3	10:20
									18	2 vs 4	10:20
2	永福國小龔昶勳								35	1 vs 2	12:00
									36	3 vs 4	12:00
3	永康國小蘇宸楷								53	1 vs 4	13:40
									54	2 vs 3	13:40
4	大橋國小謝佑昇										

臺南市113年中小學國小高年級組桌球錦標賽

男子個人單打組 10月29日

單淘汰決賽34人 取8名

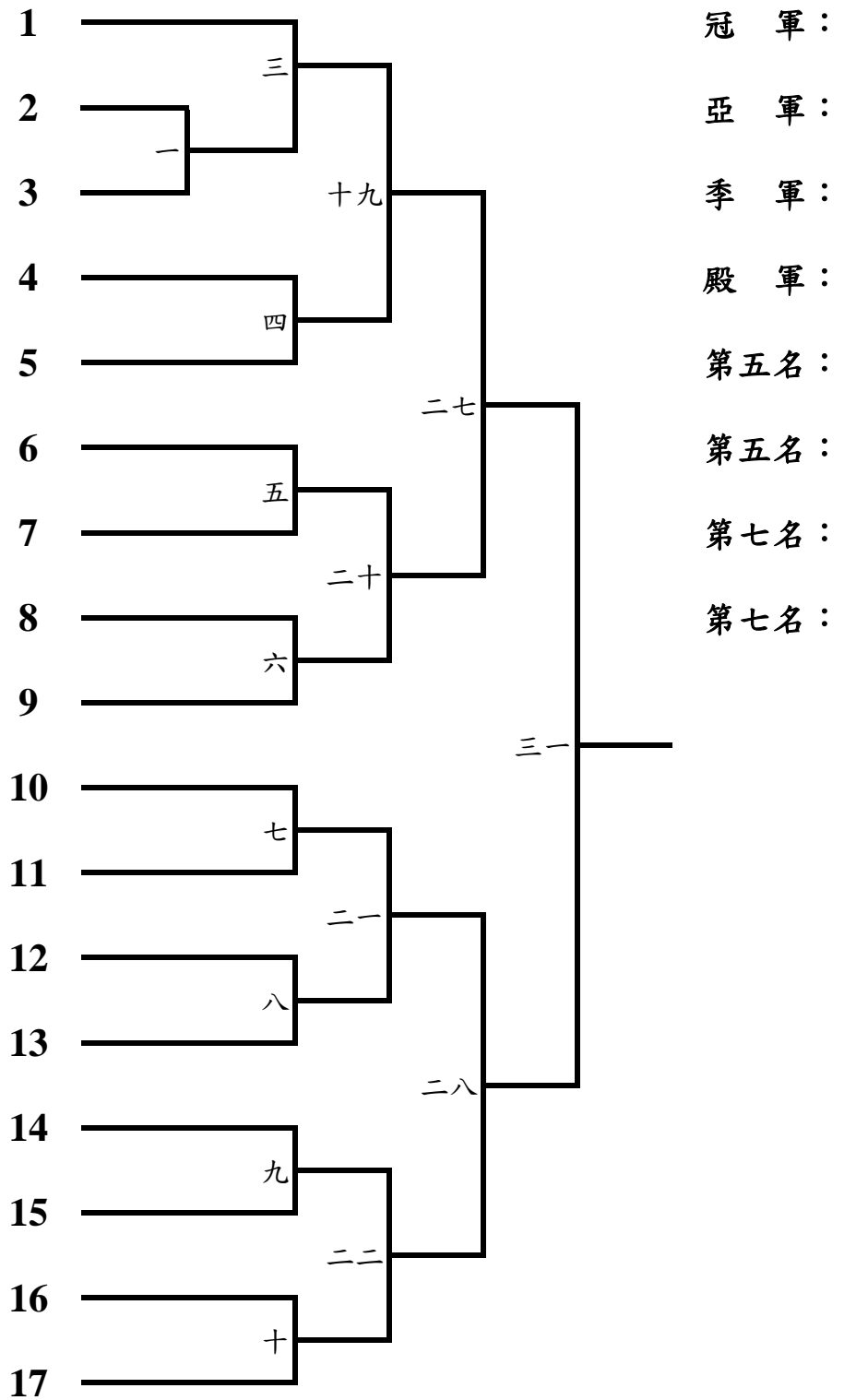

臺南市113年中小學國小高年級組桌球錦標賽

男子個人單打組 10月29日

單淘汰決賽34人 取8名

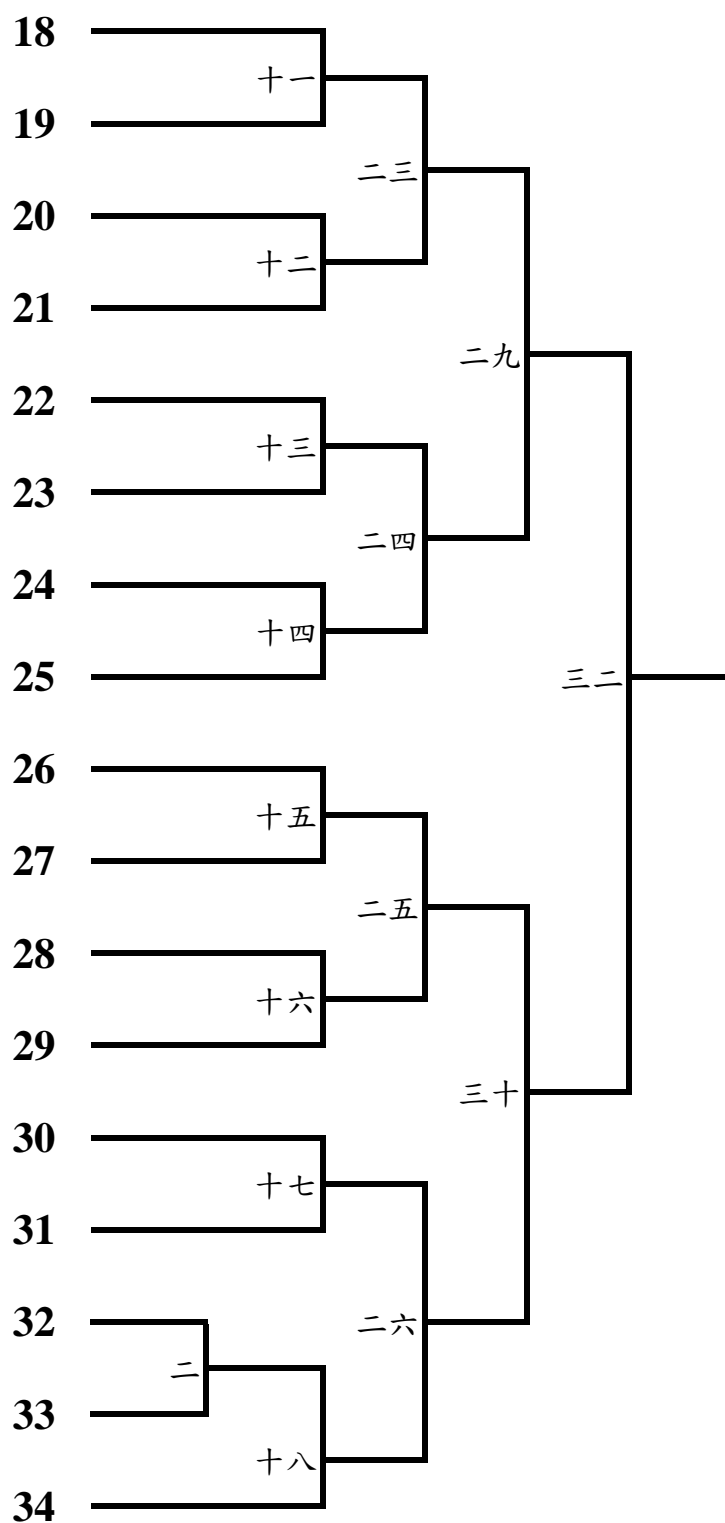

臺南市113年中小學國小高年級組桌球錦標賽

男子個人單打組 10月29日

單淘汰決賽34人 取8名

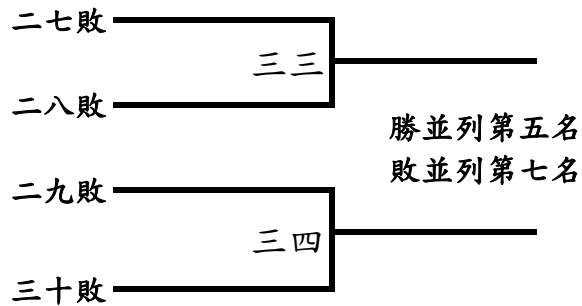
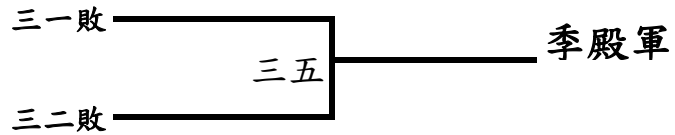
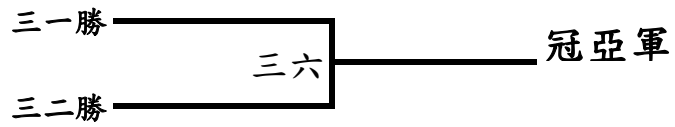

臺南市113年中小學國小高年級組桌球錦標賽

女子個人單打組 10月29日

循環預賽27人

每組取2名進入單淘汰決賽

A		1	2	3	得分	勝率	名次	場次	球隊	時間
1	歸仁國小鄭雲瞳							1	1 vs 2	13:40
2	文元國小邱詩璇							10	1 vs 3	15:00
3	崇明國小謝晴安							19	2 vs 3	16:20

B		1	2	3	得分	勝率	名次	場次	球隊	時間
1	歸仁國小張書涵							2	1 vs 2	13:40
2	信義國小方御安							11	1 vs 3	15:00
3	大橋國小馮翊晴							20	2 vs 3	16:20

C		1	2	3	得分	勝率	名次	場次	球隊	時間
1	崇明國小王姮棣							3	1 vs 2	13:40
2	文元國小劉彥翎							12	1 vs 3	15:00
3	歸仁國小許宸羚							21	2 vs 3	16:20

臺南市113年中小學國小高年級組桌球錦標賽

女子個人單打組 10月29日

循環預賽27人

每組取2名進入單淘汰決賽

D		1	2	3	得分	勝率	名次	場次	球隊	時間
1	信義國小蔡欣蓁							4	1 vs 2	13:40
2	崇明國小吳婉妮							13	1 vs 3	15:00
3	文元國小蘇凡晴							22	2 vs 3	16:20

E		1	2	3	得分	勝率	名次	場次	球隊	時間
1	大橋國小吳睿綾							5	1 vs 2	13:40
2	佳里國小盧若晴							14	1 vs 3	15:00
3	德高國小李迦馨							23	2 vs 3	16:20

F		1	2	3	得分	勝率	名次	場次	球隊	時間
1	歸仁國小蔡昕耘							6	1 vs 2	13:40
2	德高國小侯雨婕							15	1 vs 3	15:00
3	崇明國小周以璇							24	2 vs 3	16:20

臺南市113年中小學國小高年級組桌球錦標賽

女子個人單打組 10月29日

循環預賽27人

每組取2名進入單淘汰決賽

G		1	2	3	得分	勝率	名次	場次	球隊	時間
1	崇明國小王品璿							7	1 vs 2	13:40
2	大橋國小羅翊潔							16	1 vs 3	15:00
3	文元國小林語唐							25	2 vs 3	16:20

H		1	2	3	得分	勝率	名次	場次	球隊	時間
1	崇明國小林奕彤							8	1 vs 2	13:40
2	信義國小黃婕瑛							17	1 vs 3	15:00
3	德高國小黃品榕							26	2 vs 3	16:20

I		1	2	3	得分	勝率	名次	場次	球隊	時間
1	歸仁國小楊恭珽							9	1 vs 2	13:40
2	大橋國小陳羿璇							18	1 vs 3	15:00
3	文元國小李欣宸							27	2 vs 3	16:20

臺南市113年中小學國小高年級組桌球錦標賽

女子個人單打組 10月29日

單淘汰決賽18人 取8名

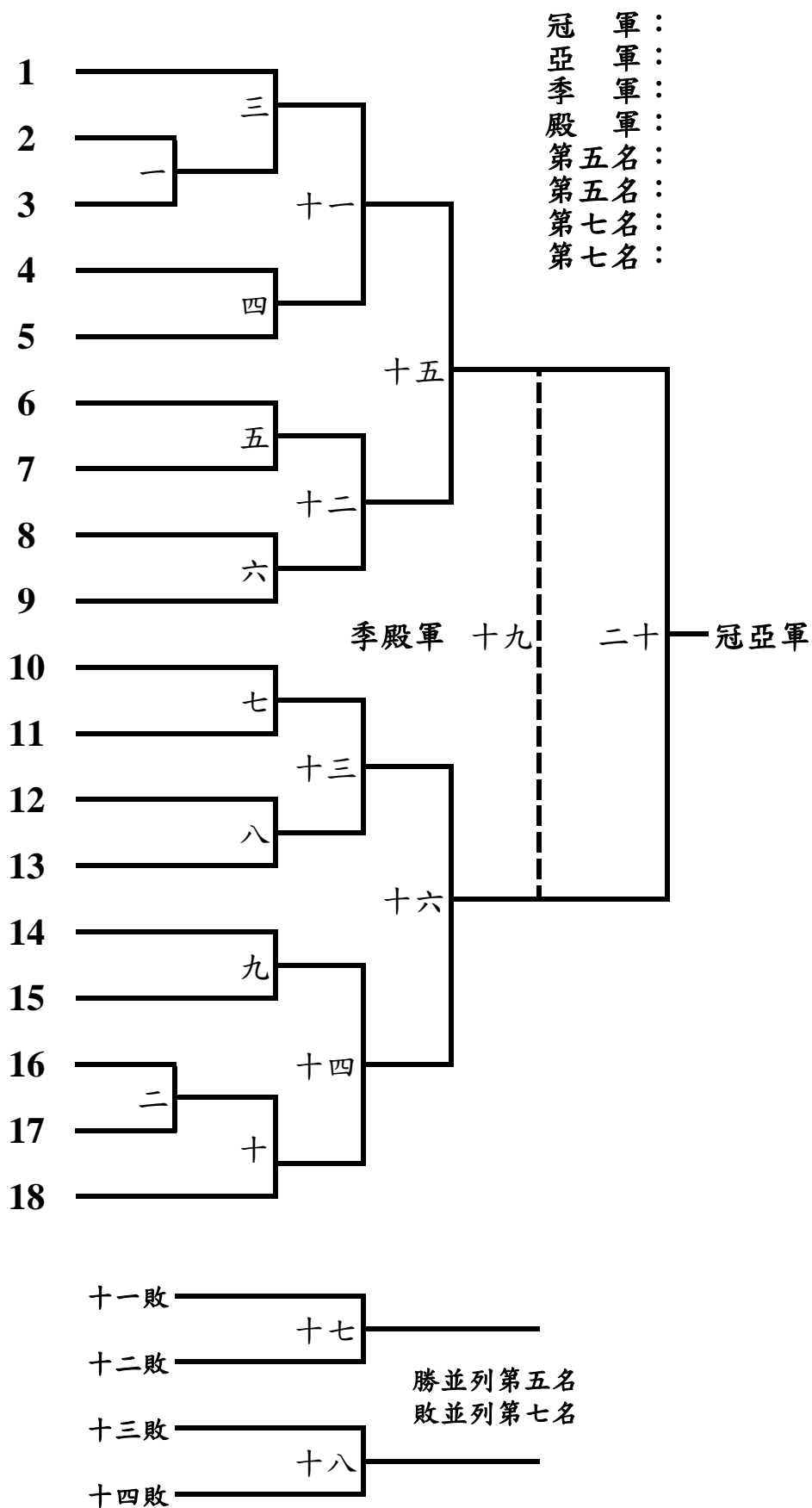

臺南市113年中小學國小高年級組桌球錦標賽

男子個人雙打組 10月29日

循環預賽18隊

每組取2名進入單淘汰決賽

A		1	2	3	得分	勝率	名次	場次	球隊	時間
1	崇明國小王紹丞張蘊泓							1	1 vs 2	08:30
2	永康國小張家豪鄭雅澤							7	1 vs 3	10:20
3	大橋國小謝維坤王楷鈞							13	2 vs 3	12:00

B		1	2	3	得分	勝率	名次	場次	球隊	時間
1	文化國小蘇韋銘黃宣維							2	1 vs 2	08:30
2	麻豆國小陳正諺郭宥霆							8	1 vs 3	10:20
3	永康國小蘇建誌劉翰隆							14	2 vs 3	12:00

C		1	2	3	得分	勝率	名次	場次	球隊	時間
1	永康國小周昱揚張祐銓							3	1 vs 2	08:30
2	大橋國小郭哲宇曾楷鈞							9	1 vs 3	10:20
3	崑山國小陳偉誠王偉豪							15	2 vs 3	12:00

臺南市113年中小學國小高年級組桌球錦標賽

男子個人雙打組 10月29日

循環預賽18隊

每組取2名進入單淘汰決賽

D		1	2	3	得分	勝率	名次	場次	球隊	時間
1	麻豆國小陳宥寧蘇宸禾							4	1 vs 2	08:30
2	崇學國小蔣寶逸李宗益							10	1 vs 3	10:20
3	永康國小陳昱叡黃柏翔							16	2 vs 3	12:00

E		1	2	3	得分	勝率	名次	場次	球隊	時間
1	大橋國小林韋成沈柏安							5	1 vs 2	08:30
2	白河國小陳唐谷曾衡駿							11	1 vs 3	10:20
3	永康國小劉彥均陳啟誠							17	2 vs 3	12:00

F		1	2	3	得分	勝率	名次	場次	球隊	時間
1	永康國小郭修齊方宥勝							6	1 vs 2	08:30
2	麻豆國小郭政辰楊孟源							12	1 vs 3	10:20
3	大橋國小蘇鵬宇林晁祥							18	2 vs 3	12:00

臺南市113年中小學國小高年級組桌球錦標賽

男子個人雙打組 10月29日

單淘汰決賽12隊 取8名

冠軍：
 亞軍：
 季軍：
 殿軍：
 第五名：
 第五名：
 第七名：
 第七名：

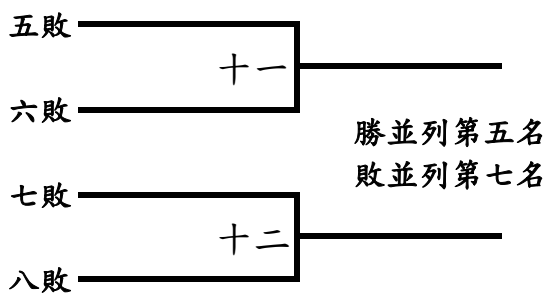
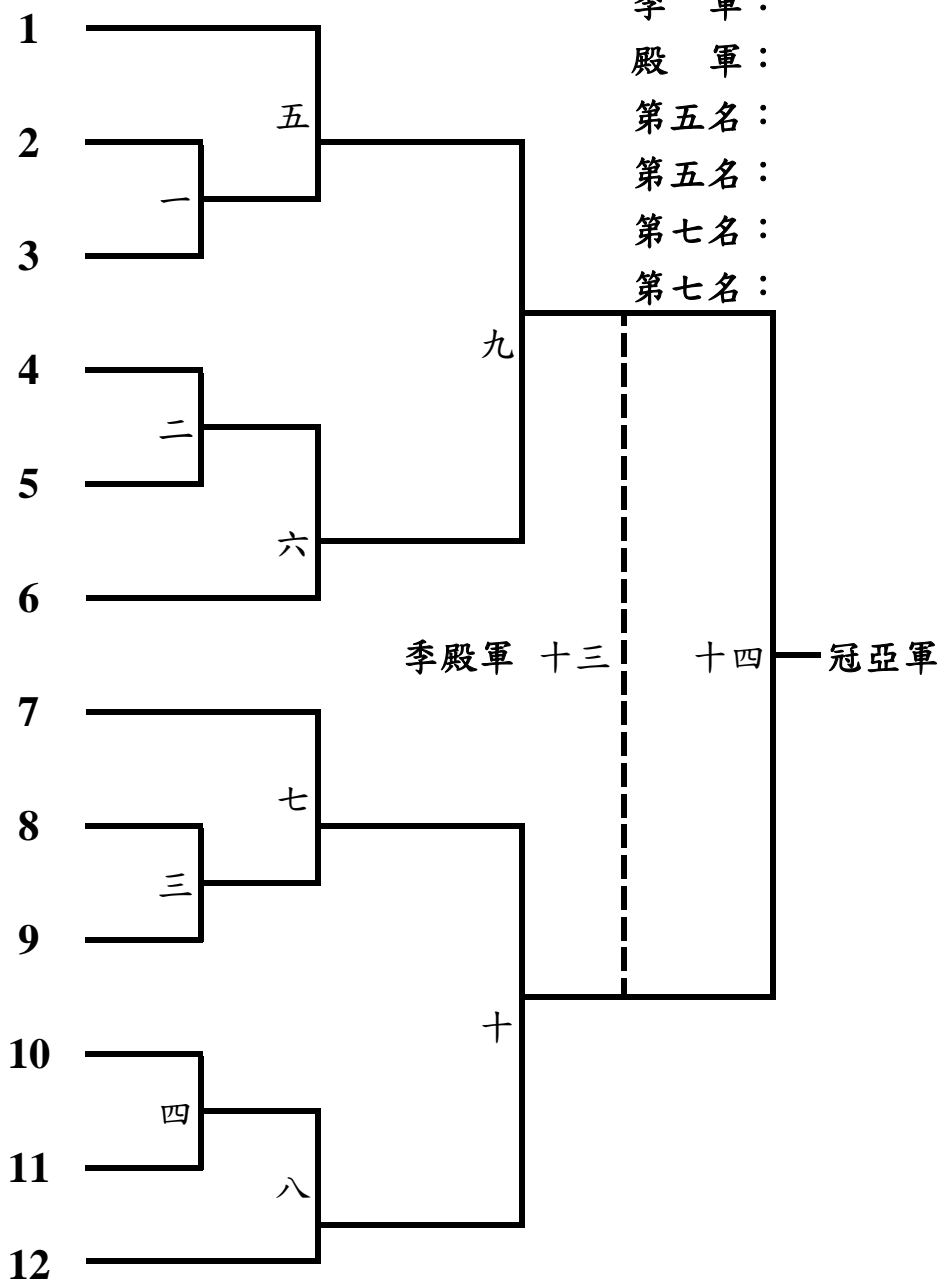

臺南市113年中小學國小高年級組桌球錦標賽

女子個人雙打組 10月29日

單淘汰決賽10隊 取8名

冠軍：
亞軍：
季軍：
殿軍：
第五名：
第五名：
第七名：
第七名：

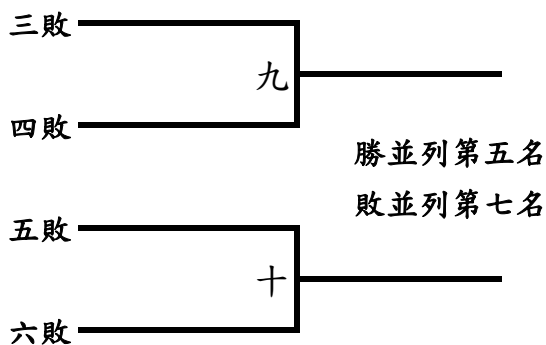
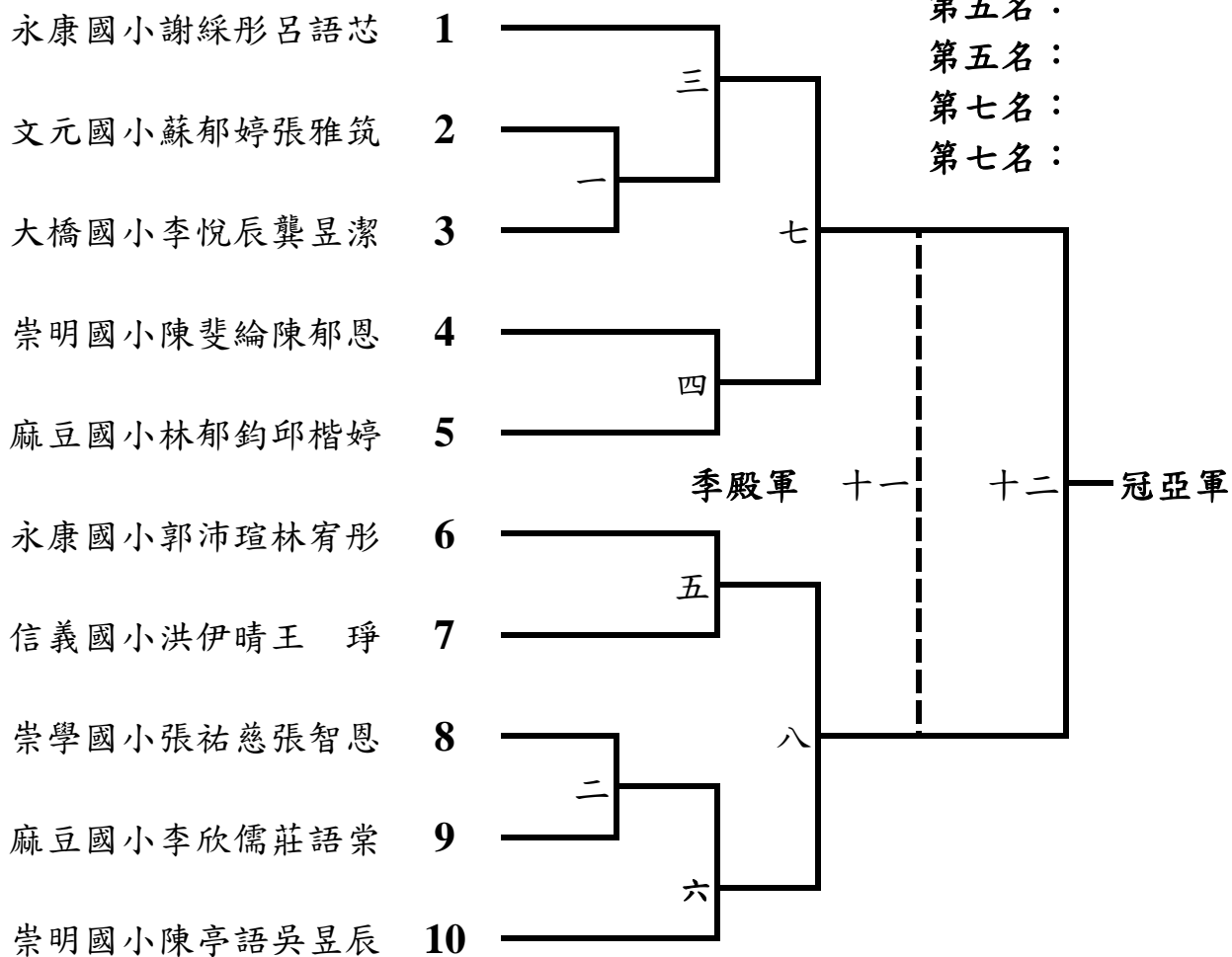

臺南市113年中小學國小中年級組桌球錦標賽

男子團體組 10月30日

循環預賽12隊

每組取2名進入單淘汰決賽

A		1	2	3		得分	勝率	名次	場次	球隊	時間
1	崇明國民小學A								1	1 vs 2	08:30
2	歸仁國民小學								5	1 vs 3	10:20
3	信義國民小學								9	2 vs 3	12:00

B		1	2	3		得分	勝率	名次	場次	球隊	時間
1	大橋國民小學A								2	1 vs 2	08:30
2	永康國民小學B								6	1 vs 3	10:20
3	崇學國民小學								10	2 vs 3	12:00

C		1	2	3		得分	勝率	名次	場次	球隊	時間
1	永康國民小學A								3	1 vs 2	08:30
2	大新國民小學								7	1 vs 3	10:20
3	崇明國民小學B								11	2 vs 3	12:00

臺南市113年中小學國小中年級組桌球錦標賽

男子團體組 10月30日

循環預賽12隊

每組取2名進入單淘汰決賽

D		1	2	3	得分	勝率	名次	場次	球隊	時間
1	大橋國民小學B							4	1 vs 2	08:30
2	麻豆國民小學							8	1 vs 3	10:20
3	文元國民小學							12	2 vs 3	12:00

臺南市113年中小學國小中年級組桌球錦標賽

男子團體組 10月30日

單淘汰決賽8隊 取8名

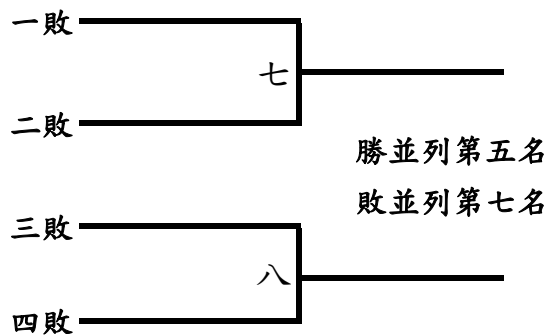
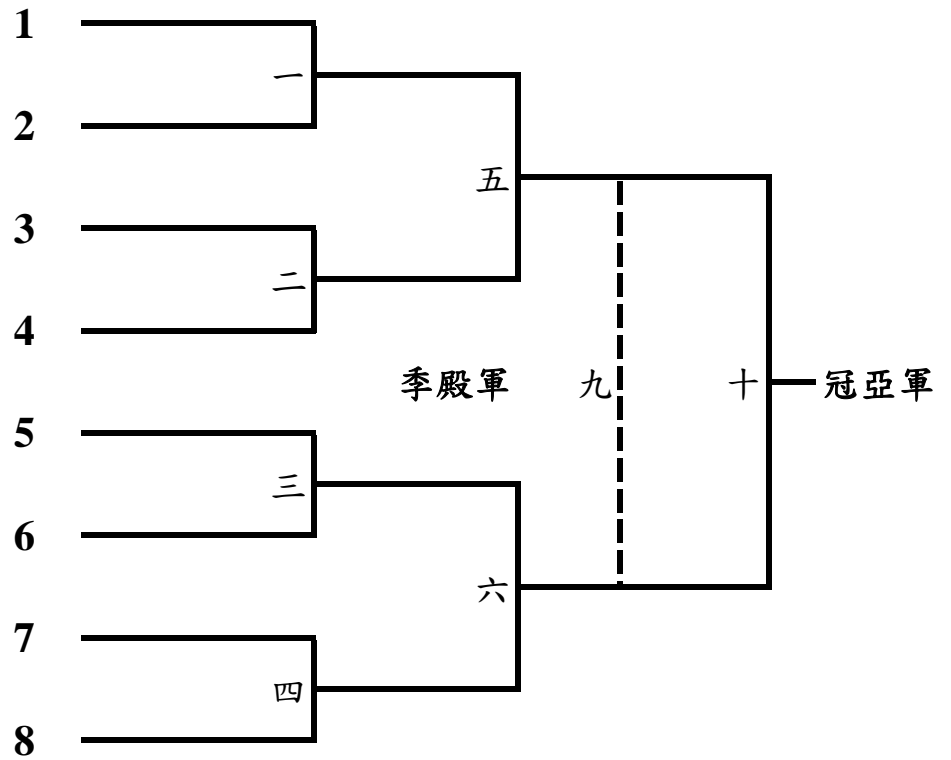

冠軍：
亞軍：
第五名：
第七名：

季軍：
殿軍：
第五名：
第七名：

臺南市113年中小學國小中年級組桌球錦標賽

女子團體組 10月 30日

單淘汰決賽7隊 取5名

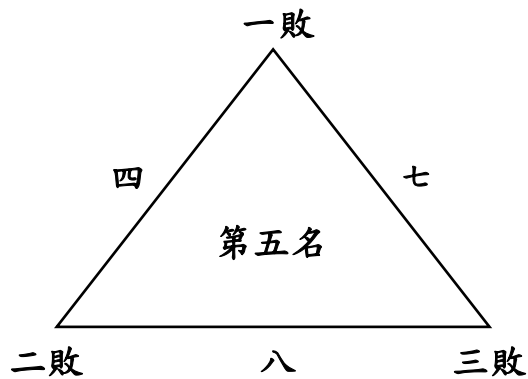
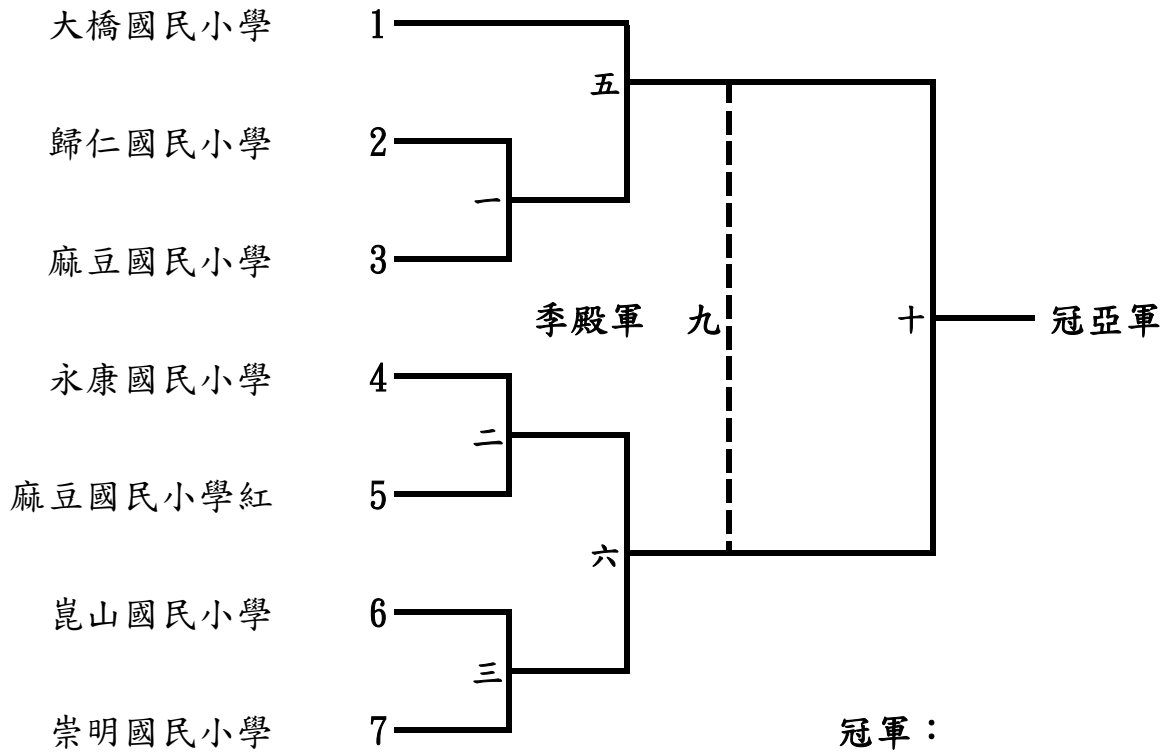

臺南市113年中小學國小中年級組桌球錦標賽

男子個人單打組 10月30日

循環預賽73人

每組取2名進入單淘汰決賽

A		1	2	3	得分	勝率	名次	場次	球隊	時間
1	大橋國小游軒宇							1	1 vs 2	10:20
2	文化國小李竑逸							26	1 vs 3	12:00
3	崇學國小楊丞浩							49	2 vs 3	13:40

B		1	2	3	得分	勝率	名次	場次	球隊	時間
1	德高國小王宇杰							2	1 vs 2	10:20
2	億載國小楊曜宇							27	1 vs 3	12:00
3	崇明國小陳祥慈							50	2 vs 3	13:40

C		1	2	3	得分	勝率	名次	場次	球隊	時間
1	永康國小洪光擎							3	1 vs 2	10:20
2	文化國小林豐翔							28	1 vs 3	12:00
3	永康國小蘇冠熙							51	2 vs 3	13:40

臺南市113年中小學國小中年級組桌球錦標賽

男子個人單打組 10月30日

循環預賽73人

每組取2名進入單淘汰決賽

D		1	2	3		得分	勝率	名次	場次	球隊	時間
1	崇明國小陳柏冲								4	1 vs 2	10:20
2	永康國小葉宸嘉								29	1 vs 3	12:00
3	億載國小吳奕辰								52	2 vs 3	13:40

E		1	2	3		得分	勝率	名次	場次	球隊	時間
1	崇明國小蔡尚恩								5	1 vs 2	10:20
2	大橋國小孫天恩								30	1 vs 3	12:00
3	崇學國小林柏叡								53	2 vs 3	13:40

F		1	2	3		得分	勝率	名次	場次	球隊	時間
1	歸仁國小潘品熙								6	1 vs 2	10:20
2	崇明國小鄭沃耘								30	1 vs 3	12:00
3	大新國小林辰諳								54	2 vs 3	13:40

臺南市113年中小學國小中年級組桌球錦標賽

男子個人單打組 10月30日

循環預賽73人

每組取2名進入單淘汰決賽

G		1	2	3	得分	勝率	名次	場次	球隊	時間
1	信義國小董銘鈞							7	1 vs 2	10:20
2	德高國小郭奕陞							31	1 vs 3	12:00
3	大橋國小毛弈璿							55	2 vs 3	13:40

H		1	2	3	得分	勝率	名次	場次	球隊	時間
1	大橋國小葉哲均							8	1 vs 2	10:20
2	大新國小陳弘翊							32	1 vs 3	12:00
3	歸仁國小陳允迦							56	2 vs 3	13:40

I		1	2	3	得分	勝率	名次	場次	球隊	時間
1	崇明國小江睿鎧							9	1 vs 2	10:20
2	永康國小李宸宇							33	1 vs 3	12:00
3	文化國小陳柏穎							57	2 vs 3	13:40

臺南市113年中小學國小中年級組桌球錦標賽

男子個人單打組 10月30日

循環預賽73人

每組取2名進入單淘汰決賽

J		1	2	3	得分	勝率	名次	場次	球隊	時間
1	歸仁國小江宇謙							10	1 vs 2	10:20
2	崇學國小黃宥睿							34	1 vs 3	12:00
3	億載國小鄭睿陞							58	2 vs 3	13:40

K		1	2	3	得分	勝率	名次	場次	球隊	時間
1	崑山國小王偉城							11	1 vs 2	10:20
2	永信國小方宥鈞							35	1 vs 3	12:00
3	崇學國小林子程							59	2 vs 3	13:40

L		1	2	3	得分	勝率	名次	場次	球隊	時間
1	永康國小蕭楚勳							12	1 vs 2	10:20
2	崇學國小林立丞							36	1 vs 3	12:00
3	大新國小蔡承祐							60	2 vs 3	13:40

臺南市113年中小學國小中年級組桌球錦標賽

男子個人單打組 10月30日

循環預賽73人

每組取2名進入單淘汰決賽

M		1	2	3	得分	勝率	名次	場次	球隊	時間
1	忠義國小戴煒倫							13	1 vs 2	10:20
2	南大附小方子諺							37	1 vs 3	12:00
3	歸仁國小呂翊齊							61	2 vs 3	13:40

N		1	2	3	得分	勝率	名次	場次	球隊	時間
1	大新國小鄭偉廷							14	1 vs 2	10:20
2	文元國小柯博文							38	1 vs 3	12:00
3	崇學國小蔡允謙							62	2 vs 3	13:40

O		1	2	3	得分	勝率	名次	場次	球隊	時間
1	正新國小沈暘恩							15	1 vs 2	10:20
2	文元國小黃敬倫							39	1 vs 3	12:00
3	勝利國小張宸維							63	2 vs 3	13:40

臺南市113年中小學國小中年級組桌球錦標賽

男子個人單打組 10月30日

循環預賽73人

每組取2名進入單淘汰決賽

P		1	2	3	得分	勝率	名次	場次	球隊	時間
1	大橋國小陳彥彰							16	1 vs 2	10:20
2	文化國小黃宥勳							40	1 vs 3	12:00
3	崇明國小李彥霆							64	2 vs 3	13:40

Q		1	2	3	得分	勝率	名次	場次	球隊	時間
1	東光國小蕭予睿							17	1 vs 2	10:20
2	勝利國小林昀義							41	1 vs 3	12:00
3	新化國小薛晨恩							65	2 vs 3	13:40

R		1	2	3	得分	勝率	名次	場次	球隊	時間
1	崇明國小林宇謙							18	1 vs 2	10:20
2	大橋國小陳允樂							42	1 vs 3	12:00
3	文元國小林子修							66	2 vs 3	13:40

臺南市113年中小學國小中年級組桌球錦標賽

男子個人單打組 10月30日

循環預賽73人

每組取2名進入單淘汰決賽

S		1	2	3	得分	勝率	名次	場次	球隊	時間
1	崇明國小吳衍慶							19	1 vs 2	10:20
2	大新國小康子祐							43	1 vs 3	12:00
3	信義國小黃宇平							67	2 vs 3	13:40

T		1	2	3	得分	勝率	名次	場次	球隊	時間
1	崇明國小鄭子祥							20	1 vs 2	10:20
2	大新國小蔡亮宇							44	1 vs 3	12:00
3	大橋國小黃祉捷							68	2 vs 3	13:40

U		1	2	3	得分	勝率	名次	場次	球隊	時間
1	崇學國小許書瑋							21	1 vs 2	10:20
2	文元國小周展毅							45	1 vs 3	12:00
3	信義國小黃軒平							69	2 vs 3	13:40

臺南市113年中小學國小中年級組桌球錦標賽

男子個人單打組 10月30日

循環預賽73人

每組取2名進入單淘汰決賽

V		1	2	3	得分	勝率	名次	場次	球隊	時間
1	大橋國小何品言							22	1 vs 2	10:20
2	新化國小楊承叡							46	1 vs 3	12:00
3	信義國小黃珩竣							70	2 vs 3	13:40

W		1	2	3	得分	勝率	名次	場次	球隊	時間
1	大橋國小王畊允							23	1 vs 2	10:20
2	崇學國小陳家杰							46	1 vs 3	12:00
3	永康國小林家廷							70	2 vs 3	13:40

X		1	2	3	4	得分	勝率	名次	場次	球隊	時間
1	佳里國小許鈞韋								24	1 vs 3	10:20
									25	2 vs 4	10:20
2	永康國小王子洋								47	1 vs 2	12:00
									48	3 vs 4	12:00
3	永福國小陳品軒								71	1 vs 4	13:40
									72	2 vs 3	13:40
4	文元國小許家誠										

臺南市113年中小學國小中年級組桌球錦標賽

男子個人單打組 10月30日

單淘汰決賽48人 取8名

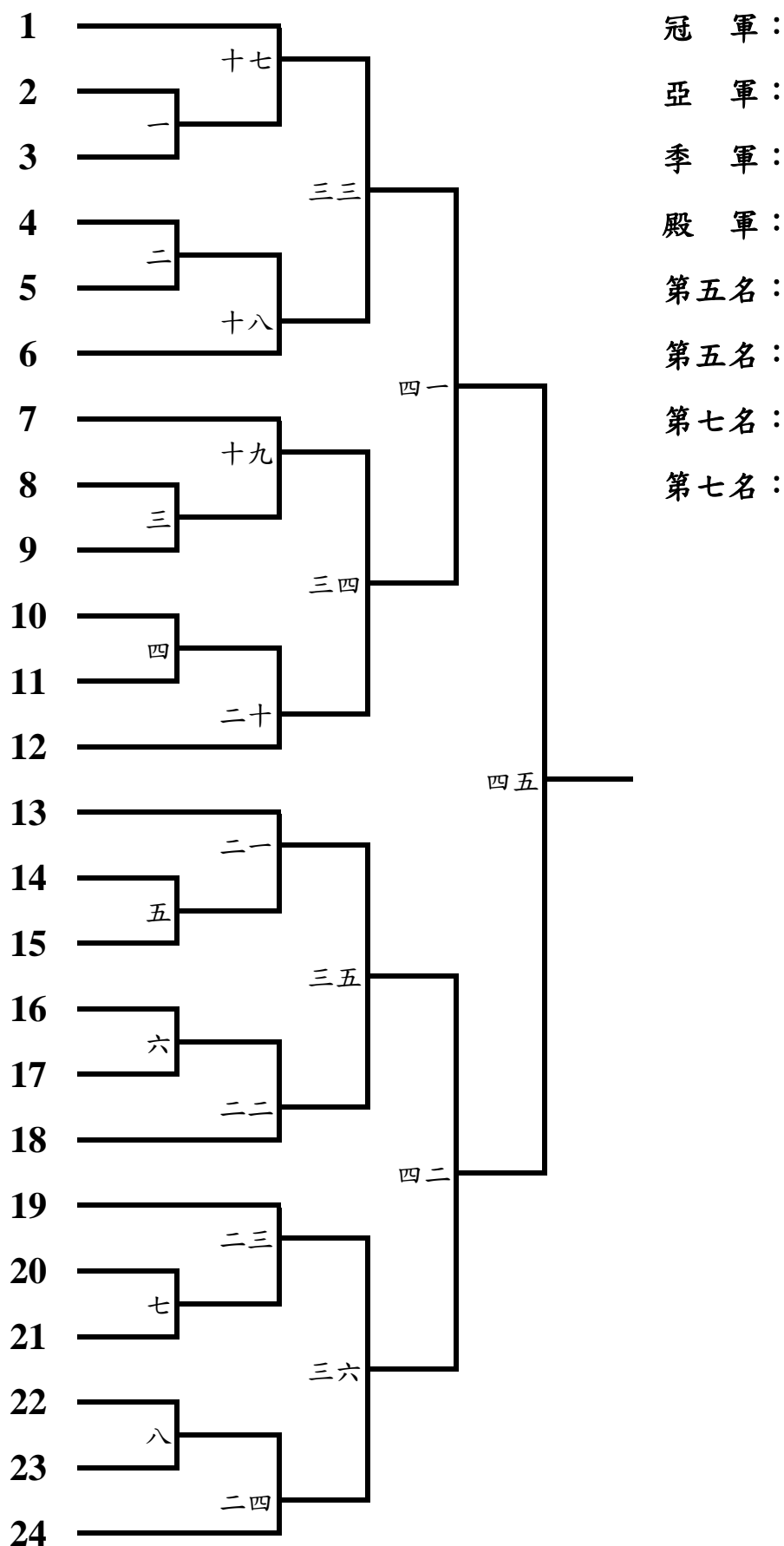

冠 軍：
 亞 軍：
 季 軍：
 殿 軍：
 第五名：
 第五名：
 第七名：
 第七名：

臺南市113年中小學國小中年級組桌球錦標賽

男子個人單打組 10月30日

單淘汰決賽48人 取8名

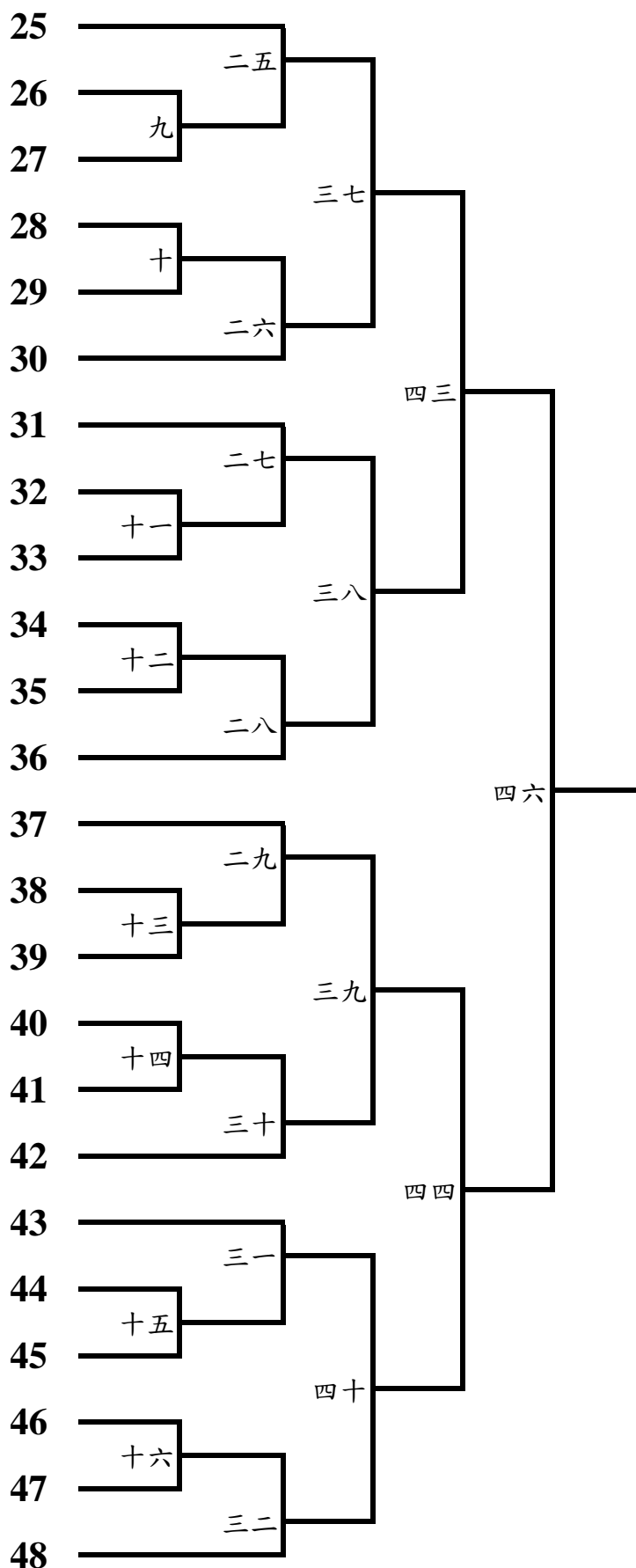

臺南市113年中小學國小中年級組桌球錦標賽

男子個人單打組 10月30日

單淘汰決賽48人 取8名

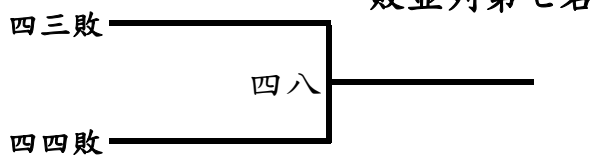
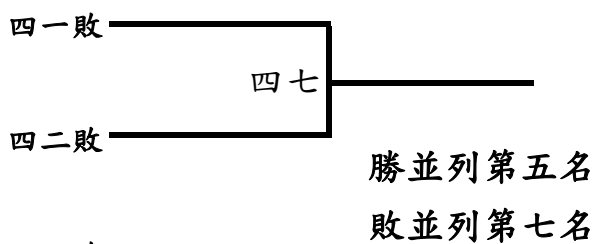
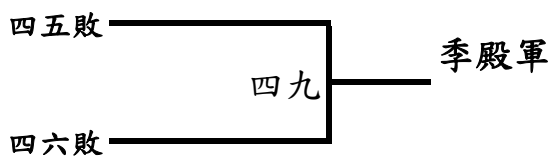
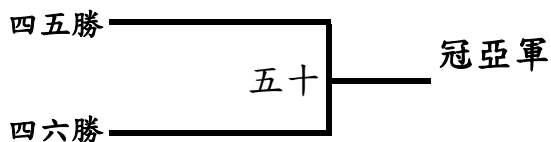

臺南市113年中小學國小中年級組桌球錦標賽

女子個人單打組 10月30日

循環預賽34人

每組取2名進入單淘汰決賽

A		1	2	3	得分	勝率	名次	場次	球隊	時間
1	信義國小楊羽蓁							1	1 vs 2	13:40
2	永康國小陳妍晞							13	1 vs 3	15:00
3	崇明國小黃楷茵							25	2 vs 3	16:20

B		1	2	3	得分	勝率	名次	場次	球隊	時間
1	崇學國小邵芊蓉							2	1 vs 2	13:40
2	崇明國小曾品萱							14	1 vs 3	15:00
3	新化國小羅予晨							26	2 vs 3	16:20

C		1	2	3	得分	勝率	名次	場次	球隊	時間
1	崇明國小游依穆							3	1 vs 2	13:40
2	崇學國小蕭家奇							15	1 vs 3	15:00
3	信義國小朱玟薰							27	2 vs 3	16:20

臺南市113年中小學國小中年級組桌球錦標賽

女子個人單打組 10月30日

循環預賽27人

每組取2名進入單淘汰決賽

D		1	2	3	得分	勝率	名次	場次	球隊	時間
1	永康國小江絮彩							4	1 vs 2	13:40
2	大橋國小謝牧潔							16	1 vs 3	15:00
3	崑山國小林宇紓							28	2 vs 3	16:20

E		1	2	3	得分	勝率	名次	場次	球隊	時間
1	永康國小陳筱茜							5	1 vs 2	13:40
2	新化國小羅珮芹							17	1 vs 3	15:00
3	大新國小蔡佳芯							29	2 vs 3	16:20

F		1	2	3	得分	勝率	名次	場次	球隊	時間
1	永康國小陳芃彤							6	1 vs 2	13:40
2	崇明國小郭思縵							18	1 vs 3	15:00
3	崑山國小馬宇萱							30	2 vs 3	16:20

臺南市113年中小學國小中年級組桌球錦標賽

女子個人單打組 10月30日

循環預賽27人

每組取2名進入單淘汰決賽

G		1	2	3	得分	勝率	名次	場次	球隊	時間
1	崑山國小顏亦伶							7	1 vs 2	13:40
2	永康國小鄭宇晴							19	1 vs 3	15:00
3	歸仁國小林樂耘							31	2 vs 3	16:20

H		1	2	3	得分	勝率	名次	場次	球隊	時間
1	崑山國小黃巧理							8	1 vs 2	13:40
2	歸仁國小雷昕穎							20	1 vs 3	15:00
3	大橋國小陳京琳							32	2 vs 3	16:20

I		1	2	3	得分	勝率	名次	場次	球隊	時間
1	崇學國小侯舒語							9	1 vs 2	13:40
2	崇明國小姜宜秀							21	1 vs 3	15:00
3	大橋國小賴姿妤							33	2 vs 3	16:20

臺南市113年中小學國小中年級組桌球錦標賽

女子個人單打組 10月30日

循環預賽34人

每組取2名進入單淘汰決賽

J		1	2	3	得分	勝率	名次	場次	球隊	時間
1	歸仁國小陳靖函							10	1 vs 2	13:40
2	信義國小簡詩妤							22	1 vs 3	15:00
3	崇明國小王蘿苡							34	2 vs 3	16:20

K		1	2	3	4	得分	勝率	名次	場次	球隊	時間
1	文元國小張詠恩								11	1 vs 3	13:40
									12	2 vs 4	13:40
2	大橋國小麥書玆							23	1 vs 2	15:00	
3	歸仁國小黃亭瑤							24	3 vs 4	15:00	
								35	1 vs 4	16:20	
4	省躬國小洪靜君							36	2 vs 3	16:20	

臺南市113年中小學國小中年級組桌球錦標賽

女子個人單打組 10月30日

單淘汰決賽22人 取8名

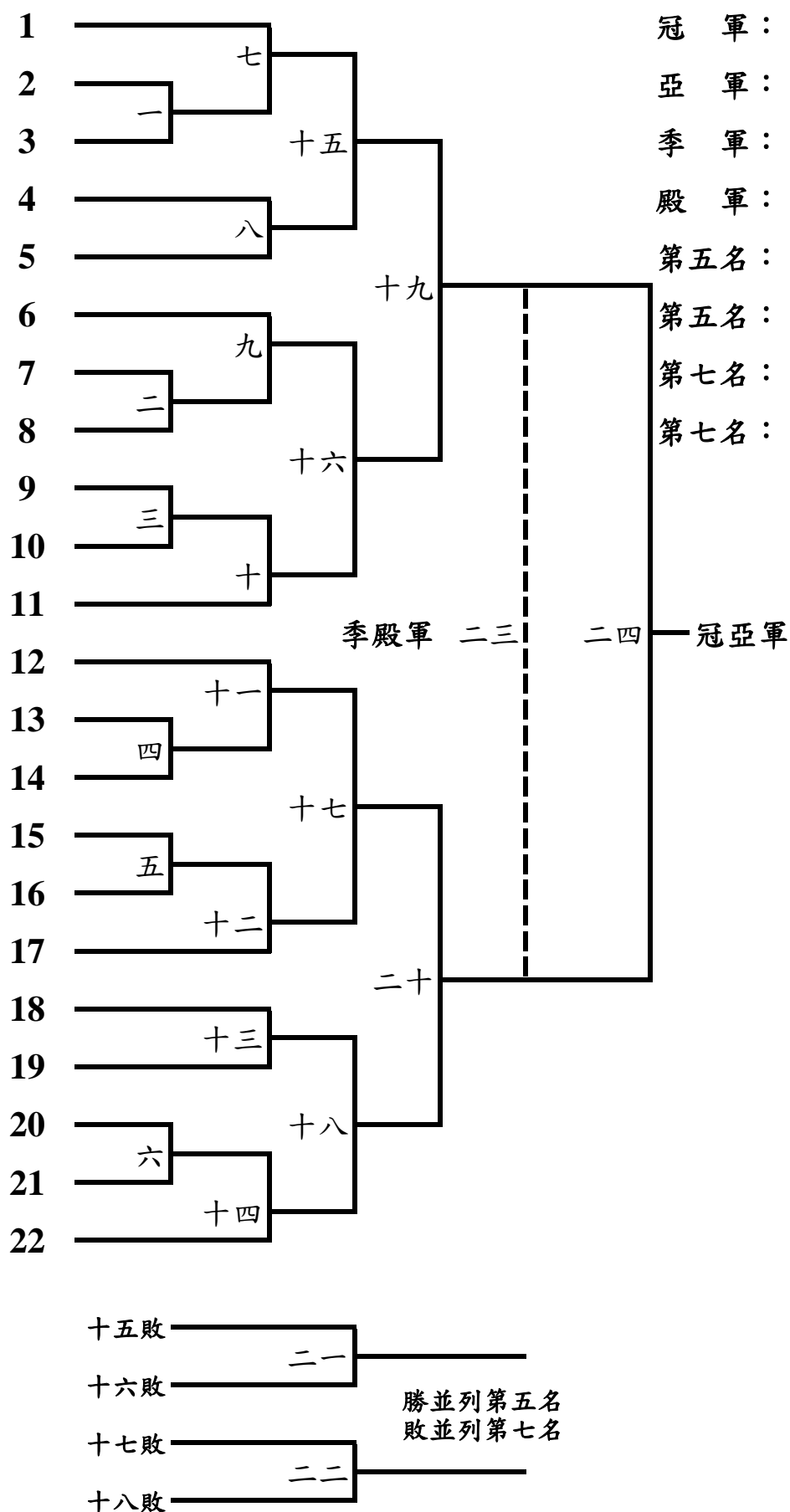

臺南市113年中小學國小中年級組桌球錦標賽

男子個人雙打組 10月30日

循環預賽22隊

每組取2名進入單淘汰決賽

A		1	2	3		得分	勝率	名次	場次	球隊	時間
1	信義國小王宥驊蘇宥榕								1	1 vs 2	08:30
2	永康國小孫紀彥陳宥廷								9	1 vs 3	10:20
3	麻豆國小盧秉葳廖旭辰								17	2 vs 3	12:00

B		1	2	3		得分	勝率	名次	場次	球隊	時間
1	永康國小呂語凡張鈞勝								2	1 vs 2	08:30
2	歸仁國小楊劭丰劉襄吾								10	1 vs 3	10:20
3	大橋國小楊慕宸陳楷叡								18	2 vs 3	12:00

C		1	2	3		得分	勝率	名次	場次	球隊	時間
1	永康國小謝睿寓陳睿儀								3	1 vs 2	08:30
2	大新國小蔡允瀚楊子頡								11	1 vs 3	10:20
3	崇明國小陳定鏞謝昀澈								19	2 vs 3	12:00

臺南市113年中小學國小中年級組桌球錦標賽

男子個人雙打組 10月30日

循環預賽22隊

每組取2名進入單淘汰決賽

D		1	2	3		得分	勝率	名次	場次	球隊	時間
1	永康國小蔡岷縉胡喬葳								4	1 vs 2	08:30
2	大橋國小陳禹成龔宥升								12	1 vs 3	10:20
3	崇明國小王叡棠張梓薪								20	2 vs 3	12:00

E		1	2	3		得分	勝率	名次	場次	球隊	時間
1	麻豆國小楊鎧瑄楊修齊								5	1 vs 2	08:30
2	正新國小王廷恩吳晨碩								13	1 vs 3	10:20
3	崇學國小邱定綸黃梓豪								21	2 vs 3	12:00

F		1	2	3		得分	勝率	名次	場次	球隊	時間
1	麻豆國小林郁凱徐楷傑								6	1 vs 2	08:30
2	大新國小鄒詠恩吳冠緯								14	1 vs 3	10:20
3	大橋國小陳品任吳宇航								22	2 vs 3	12:00

臺南市113年中小學國小中年級組桌球錦標賽

男子個人雙打組 10月30日

單淘汰決賽14隊 取8名

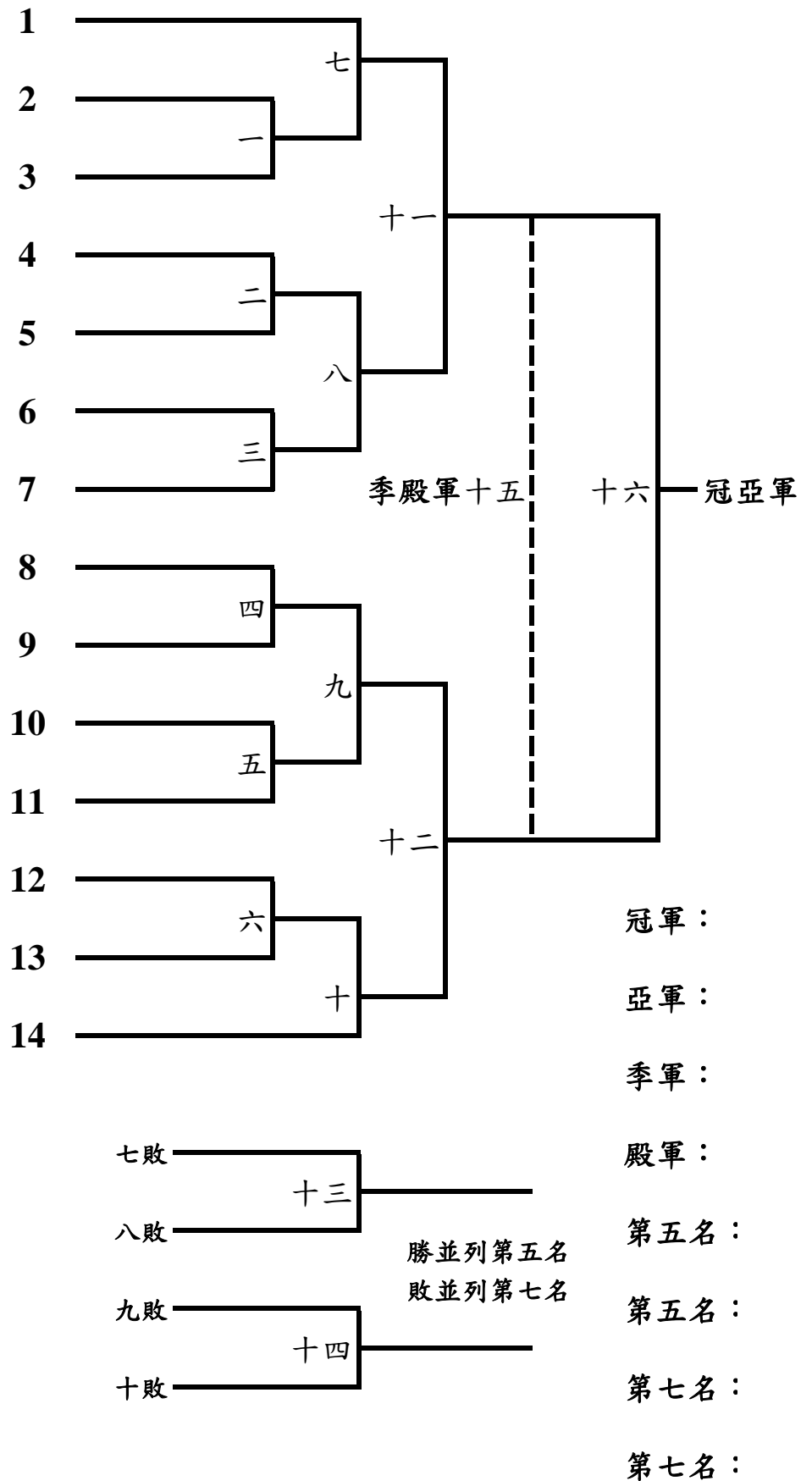

臺南市113年中小學國小中年級組桌球錦標賽

女子個人雙打組 10月30日

循環預賽13隊

每組取2名進入單淘汰決賽

A		1	2	3		得分	勝率	名次	場次	球隊	時間
1	崇明國小王蕙淳邱歆媄								1	1 vs 2	08:30
2	永康國小曾千棠劉品妍								6	1 vs 3	10:20
3	麻豆國小謝荃荃陳苙維								11	2 vs 3	12:00

B		1	2	3		得分	勝率	名次	場次	球隊	時間
1	崑山國小劉亮妍林若熙								2	1 vs 2	08:30
2	麻豆國小李欣卉郭煊蕎								7	1 vs 3	10:20
3	麻豆國小莊語桐李欣恬								12	2 vs 3	12:00

C		1	2	3		得分	勝率	名次	場次	球隊	時間
1	歸仁國小曾芊毓李芊樂								3	1 vs 2	08:30
2	大橋國小黃筠晶萬翊安								8	1 vs 3	10:20
3	麻豆國小陳筠嫻林郁喬								13	2 vs 3	12:00

臺南市113年中小學國小中年級組桌球錦標賽

女子個人雙打組 10月30日

循環預賽13隊

每組取2名進入單淘汰決賽

D		1	2	3	4	得分	勝率	名次	場次	球隊	時間
1	永康國小蔡語恬吳晨熏								4	1 vs 3	08:30
									5	2 vs 4	08:30
2	麻豆國小李欣儒李天晴								9	1 vs 2	10:20
									10	3 vs 4	10:20
3	崇明國小鄭詠心楊婕伶								14	1 vs 4	12:00
									15	2 vs 3	12:00
4	崑山國小黃沛妮潘宥晴										

臺南市113年中小學國小中年級組桌球錦標賽

女子個人雙打組 10月30日

單淘汰決賽8隊 取8名

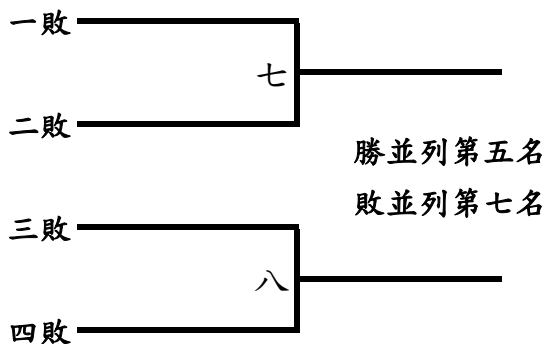
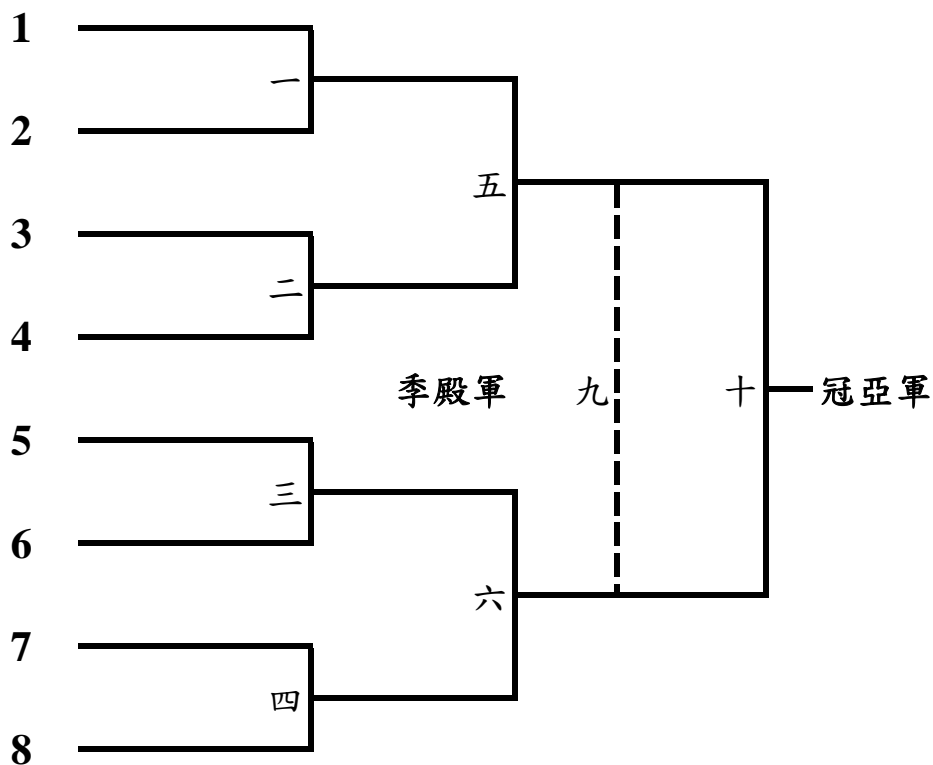

冠 軍：

季 軍：

亞 軍：

殿 軍：

第五名：

第五名：

第七名：

第七名：

臺南市113年中小學國中組桌球錦標賽

男子團體組 10月31日

單淘汰決賽9隊 取7名

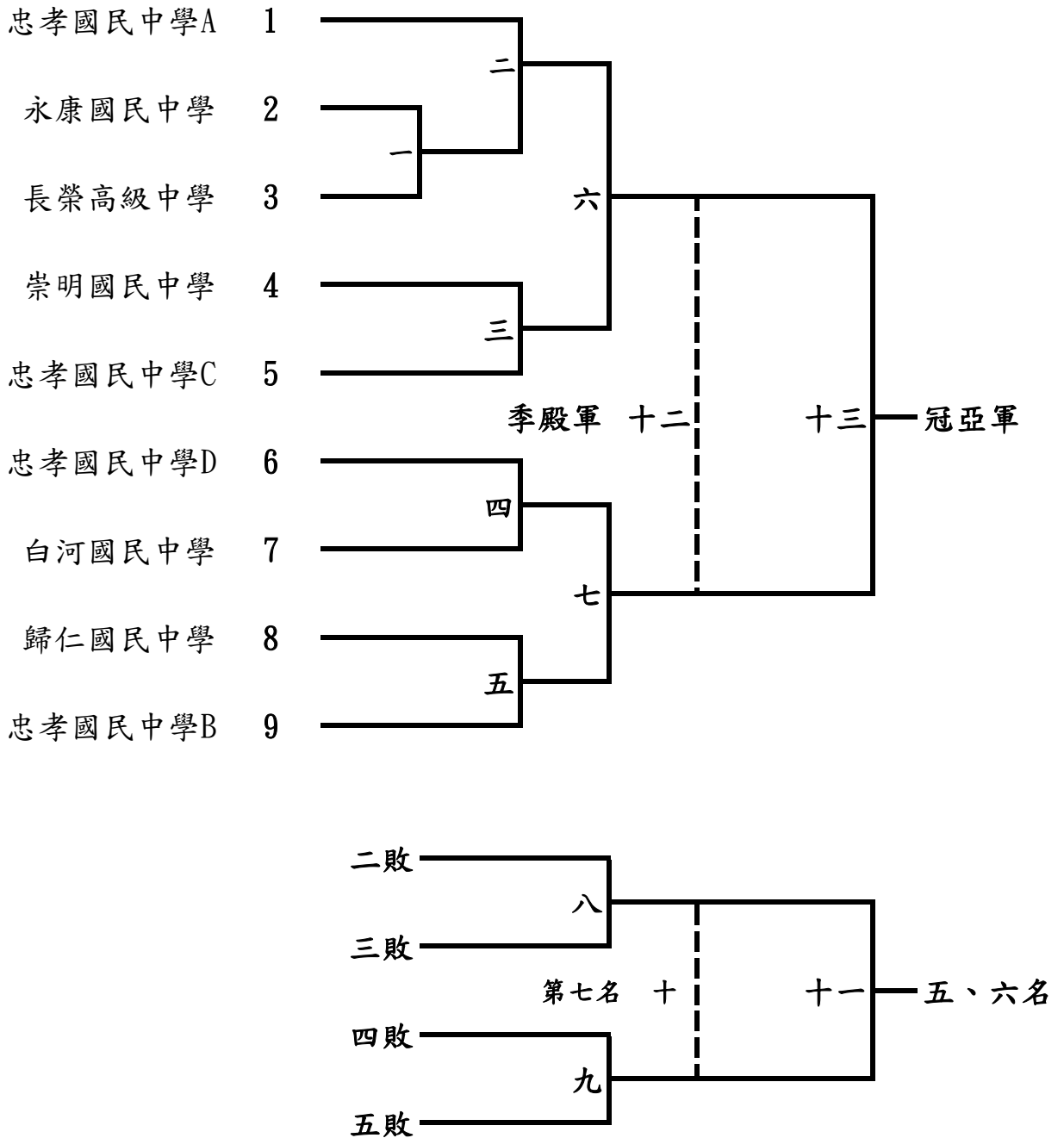

冠軍： 季軍： 第五名：

亞軍： 殿軍： 第六名：

第七名：

臺南市113年中小學國中組桌球錦標賽

女子團體組 10月31日

循環排名決賽6隊 取4名

決		1	2	3	4	5	6		場次	球隊	時間
1	忠孝國民中學A								1	1 vs 4	08:30
									2	2 vs 5	08:30
									3	3 vs 6	08:30
2	忠孝國民中學B								4	1 vs 3	10:20
									5	2 vs 6	10:20
3	永康國民中學								6	4 vs 5	10:20
									7	1 vs 6	12:00
									8	3 vs 5	12:00
4	長榮高級中學								9	2 vs 4	12:00
									10	1 vs 5	13:50
5	忠孝國民中學C								11	4 vs 6	13:50
									12	2 vs 3	13:50
									13	1 vs 2	15:30
6	白河國民中學								14	5 vs 6	15:30
									15	3 vs 4	15:30
得 分											
勝 率											
名 次											

冠軍：

季軍：

亞軍：

殿軍：

臺南市113年中小學國中組桌球錦標賽

男子個人單打組 10月31日

循環預賽40人

每組取2名進入單淘汰決賽

A		1	2	3	得分	勝率	名次	場次	球隊	時間
1	忠孝國中陳奕瑞							1	1 vs 2	08:30
2	歸仁國中鍾景丞							15	1 vs 3	10:20
3	忠孝國中鄭旻修							29	2 vs 3	12:00

B		1	2	3	得分	勝率	名次	場次	球隊	時間
1	建興國中洪硯詳							2	1 vs 2	08:30
2	忠孝國中林品諺							16	1 vs 3	10:20
3	歸仁國中龍晨碩							30	2 vs 3	12:00

C		1	2	3	得分	勝率	名次	場次	球隊	時間
1	忠孝國中陳皓							3	1 vs 2	08:30
2	崇明國中盧柏諭							17	1 vs 3	10:20
3	忠孝國中蘇宥澧							31	2 vs 3	12:00

臺南市113年中小學國中組桌球錦標賽

男子個人單打組 10月31日

循環預賽40人

每組取2名進入單淘汰決賽

D		1	2	3	得分	勝率	名次	場次	球隊	時間
1	民德國中林秉玄							4	1 vs 2	08:30
2	德光中學陳品睿							18	1 vs 3	10:20
3	忠孝國中辛洺脩							32	2 vs 3	12:00

E		1	2	3	得分	勝率	名次	場次	球隊	時間
1	歸仁國中胡碩軒							5	1 vs 2	08:30
2	忠孝國中萬恩澤							19	1 vs 3	10:20
3	瀛海中學潘彥愷							33	2 vs 3	12:00

F		1	2	3	得分	勝率	名次	場次	球隊	時間
1	崇明國中王兆暉							6	1 vs 2	08:30
2	歸仁國中吳彥之							20	1 vs 3	10:20
3	永康國中歐陽瓏							34	2 vs 3	12:00

臺南市113年中小學國中組桌球錦標賽

男子個人單打組 10月31日

循環預賽40人

每組取2名進入單淘汰決賽

G		1	2	3	得分	勝率	名次	場次	球隊	時間
1	忠孝國中曾品傑							7	1 vs 2	08:30
2	民德國中謝佑宜							21	1 vs 3	10:20
3	崇明國中王禹程							35	2 vs 3	12:00

H		1	2	3	得分	勝率	名次	場次	球隊	時間
1	忠孝國中簡承翰							8	1 vs 2	08:30
2	白河國中楊皓丞							22	1 vs 3	10:20
3	民德國中郭竑睿							36	2 vs 3	12:00

I		1	2	3	得分	勝率	名次	場次	球隊	時間
1	歸仁國中薛翔云							9	1 vs 2	08:30
2	忠孝國中林廷勳							23	1 vs 3	10:20
3	佳里國中林于仟							37	2 vs 3	12:00

臺南市113年中小學國中組桌球錦標賽

男子個人單打組 10月31日

循環預賽40人

每組取2名進入單淘汰決賽

J		1	2	3	得分	勝率	名次	場次	球隊	時間
1	長榮中學楊秉澄							10	1 vs 2	08:30
2	忠孝國中黃宥睿							24	1 vs 3	10:20
3	歸仁國中劉永霖							38	2 vs 3	12:00

K		1	2	3	得分	勝率	名次	場次	球隊	時間
1	瀛海中學陳旗建							11	1 vs 2	08:30
2	歸仁國中廖志康							25	1 vs 3	10:20
3	忠孝國中林濬庭							39	2 vs 3	12:00

L		1	2	3	得分	勝率	名次	場次	球隊	時間
1	忠孝國中林秉融							12	1 vs 2	08:30
2	新化國中陳瑞璟							26	1 vs 3	10:20
3	沙崙國中莊承燁							40	2 vs 3	12:00

臺南市113年中小學國中組桌球錦標賽

男子個人單打組 10月31日

循環預賽40人

每組取2名進入單淘汰決賽

M	1	2	3	4	得分	勝率	名次	場次	球隊	時間
1	白河國中吳柏磬							13	1 vs 3	08:30
								14	2 vs 4	08:30
2	忠孝國中余奕慶							27	1 vs 2	10:20
								28	3 vs 4	10:20
3	德光中學許瑋辰							41	1 vs 4	12:00
								42	2 vs 3	12:00
4	歸仁國中林亮頡									

臺南市113年中小學國中組桌球錦標賽

男子個人單打組 10月31日

單淘汰決賽26人 取8名

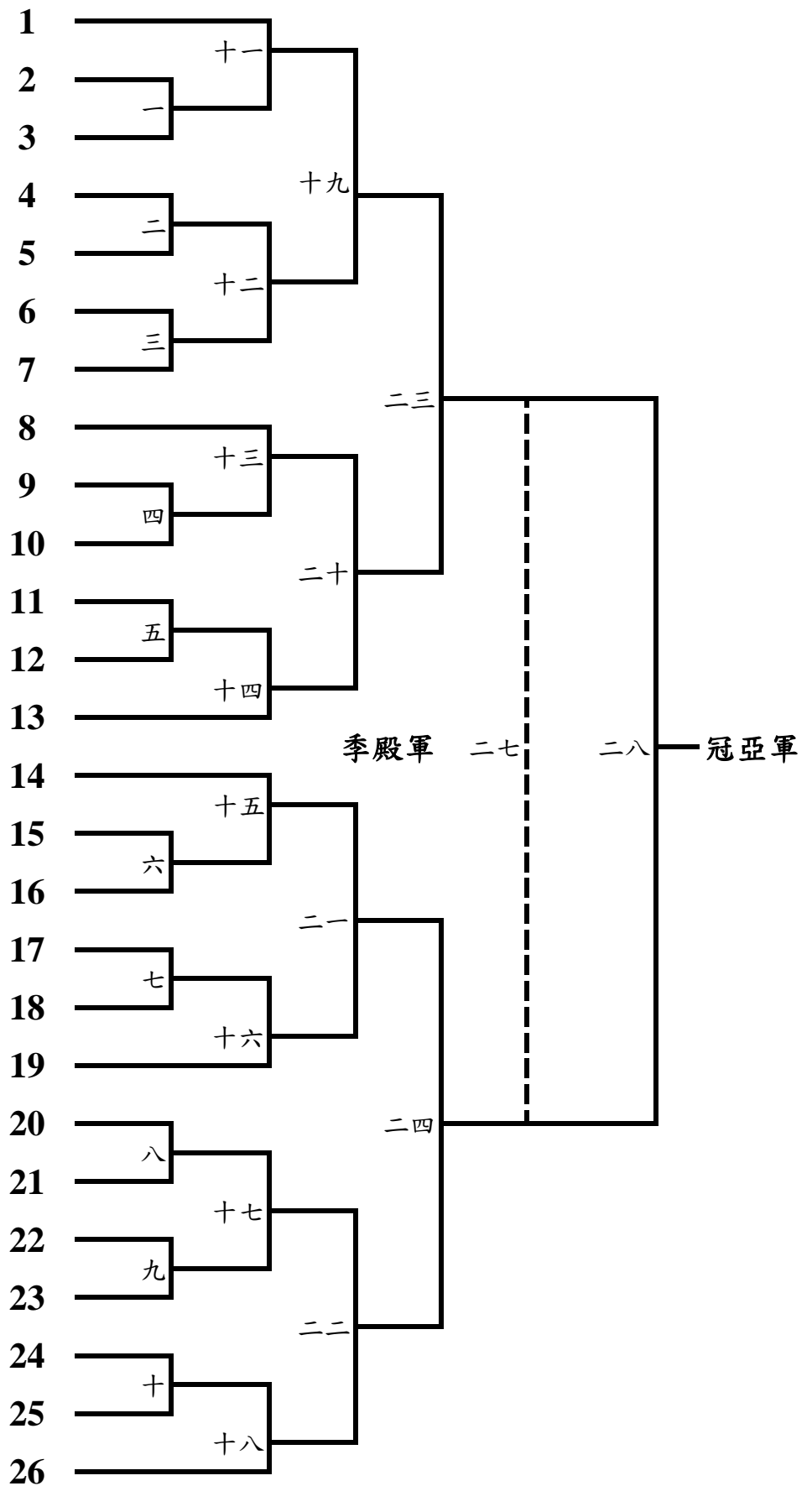

臺南市113年中小學國中組桌球錦標賽

男子個人單打組 10月31日

單淘汰決賽26人 取8名

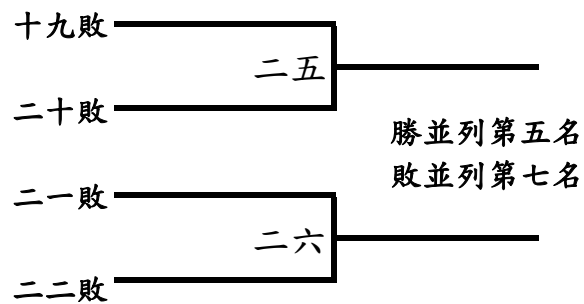

冠軍：

亞軍：

季軍：

殿軍：

第五名：

第五名：

第七名：

第七名：

臺南市113年中小學國中組桌球錦標賽

女子個人單打組 10月31日

循環預賽16人

每組取2名進入單淘汰決賽

A		1	2	3	得分	勝率	名次	場次	球隊	時間
1	忠孝國中郭語瑄							1	1 vs 2	10:20
2	崇明國中羅勤侑							7	1 vs 3	12:00
3	歸仁國中陳湘晴							13	2 vs 3	13:50

B		1	2	3	得分	勝率	名次	場次	球隊	時間
1	佳里國中謝尹珊							2	1 vs 2	10:20
2	忠孝國中李昱漩							8	1 vs 3	12:00
3	崇明國中許晉萱							14	2 vs 3	13:50

C		1	2	3	得分	勝率	名次	場次	球隊	時間
1	忠孝國中林子琪							3	1 vs 2	10:20
2	瀛海中學杜喬涵							9	1 vs 3	12:00
3	大橋國中蔣惟淇							15	2 vs 3	13:50

臺南市113年中小學國中組桌球錦標賽

女子個人單打組 10月31日

循環預賽16人

每組取2名進入單淘汰決賽

D		1	2	3	得分	勝率	名次	場次	球隊	時間
1	忠孝國中高佳凜							4	1 vs 2	10:20
2	歸仁國中吳沛妤							10	1 vs 3	12:00
3	德光中學楊晴妍							16	2 vs 3	13:50

E		1	2	3	4	得分	勝率	名次	場次	球隊	時間
1	德光中學林歆澄								5	1 vs 3	10:20
									6	2 vs 4	10:20
2	崇明國中洪子蓉								11	1 vs 2	12:00
									12	3 vs 4	12:00
3	忠孝國中黃韞纈								17	1 vs 4	13:50
									18	2 vs 3	13:50
4	歸仁國中葉思涵										

臺南市113年中小學國中組桌球錦標賽

女子個人單打組 10月31日

單淘汰決賽10人 取8名

冠軍：

亞軍：

季軍：

殿軍：

第五名：

第五名：

第七名：

第七名：

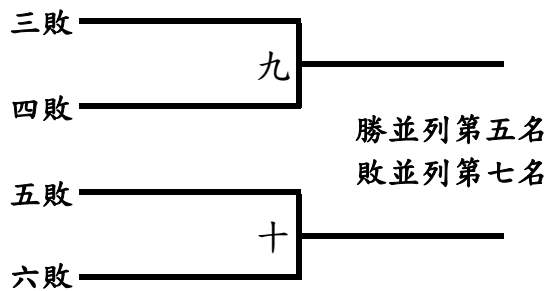
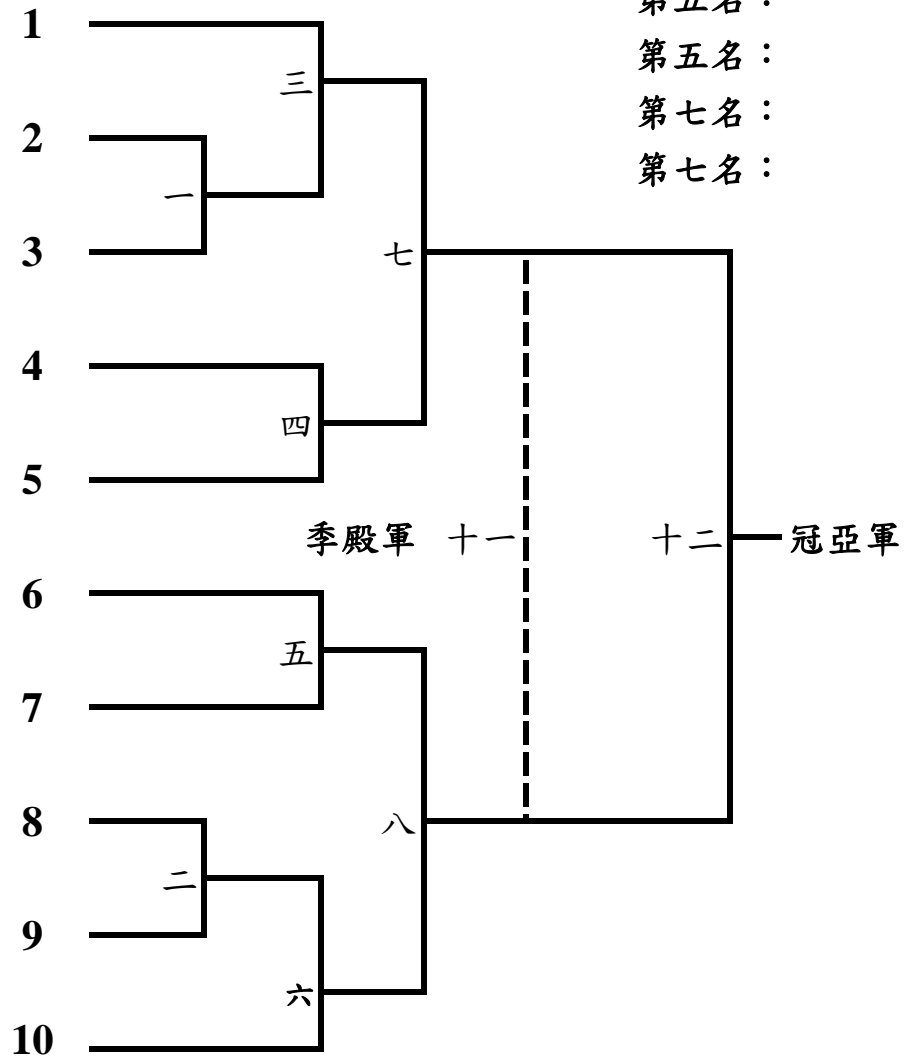

臺南市113年中小學國中組桌球錦標賽

男子個人雙打組 10月31日

循環預賽20隊

每組取2名進入單淘汰決賽

A		1	2	3	得分	勝率	名次	場次	球隊	時間
1	忠孝國中王宥程陳右昇							1	1 vs 2	10:20
2	佳里國中陳靖騰楊東諺							9	1 vs 3	12:00
3	忠孝國中吳昀諺徐浚維							17	2 vs 3	13:50

B		1	2	3	得分	勝率	名次	場次	球隊	時間
1	忠孝國中溫存道張晉將							2	1 vs 2	10:20
2	忠孝國中洪仁傑薛鈞煒							10	1 vs 3	12:00
3	白河國中侯麒一李小檠							18	2 vs 3	13:50

C		1	2	3	得分	勝率	名次	場次	球隊	時間
1	忠孝國中程翊翰陳廷璋							3	1 vs 2	10:20
2	崇明國中許崇恩蔡泓軒							11	1 vs 3	12:00
3	德光中學王宥為林秉毅							19	2 vs 3	13:50

臺南市113年中小學國中組桌球錦標賽

男子個人雙打組 10月31日

循環預賽20隊

每組取2名進入單淘汰決賽

D		1	2	3	得分	勝率	名次	場次	球隊	時間
1	白河國中曾致諺吳秉豫							4	1 vs 2	10:20
2	忠孝國中陳奕縉黃皓閔							12	1 vs 3	12:00
3	永康國中戴彥豪程淮璋							20	2 vs 3	13:50

E		1	2	3	4	得分	勝率	名次	場次	球隊	時間
1	永康國中王宇宣陳銷謙								5	1 vs 3	10:20
									6	2 vs 4	10:20
2	忠孝國中蔡承祐邱宇恆								13	1 vs 2	12:00
									14	3 vs 4	12:00
3	歸仁國中蔡秉翰林叡平								21	1 vs 4	13:50
									22	2 vs 3	13:50
4	大橋國中林懋翔洪柏宥										

F		1	2	3	4	得分	勝率	名次	場次	球隊	時間
1	忠孝國中劉展亨張期諺								7	1 vs 3	10:20
									8	2 vs 4	10:20
2	佳里國中張呈洺林柏羽								15	1 vs 2	12:00
									16	3 vs 4	12:00
3	崇明國中郭祐睿呂灝廷								23	1 vs 4	13:50
									24	2 vs 3	13:50
4	白河國中李宥毅林辰洋										

臺南市113年中小學國中組桌球錦標賽

男子個人雙打組 10月31日

單淘汰決賽12隊 取8名

冠軍：
亞軍：
季軍：
殿軍：
第五名：
第五名：
第七名：
第七名：

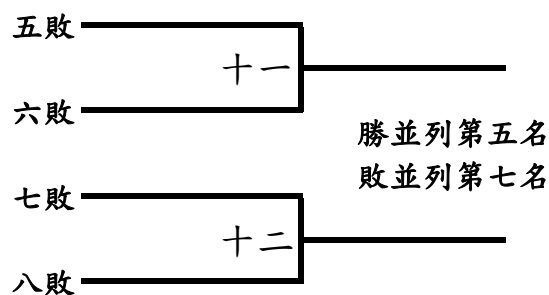
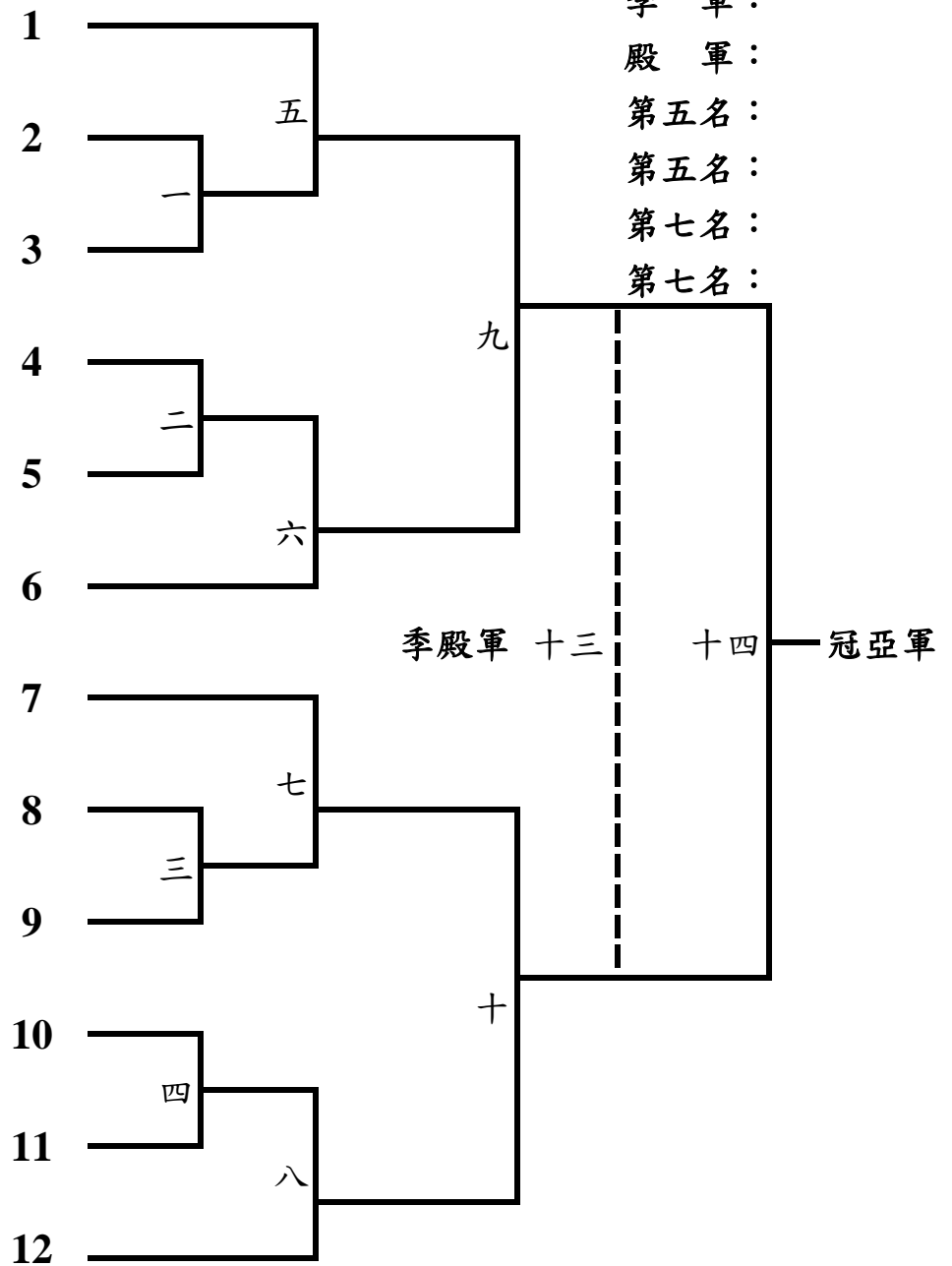

臺南市113年中小學國中組桌球錦標賽

女子個人雙打組 10月31日

循環預賽13隊

每組取2名進入單淘汰決賽

A		1	2	3	得分	勝率	名次	場次	球隊	時間
1	忠孝國中洪品璇黃丞妤							1	1 vs 2	08:30
2	忠孝國中施沛瑩周亭頤							6	1 vs 3	10:20
3	白河國中林珈綺劉柔彤							11	2 vs 3	12:00

B		1	2	3	得分	勝率	名次	場次	球隊	時間
1	忠孝國中陳立珊謝妍婕							2	1 vs 2	08:30
2	忠孝國中李悅彤李知諤							7	1 vs 3	10:20
3	白河國中張舒閑周柔妍							12	2 vs 3	12:00

C		1	2	3	得分	勝率	名次	場次	球隊	時間
1	忠孝國中毛絹彤蔡雨妍							3	1 vs 2	08:30
2	永康國中張宜庭鍾依庭							8	1 vs 3	10:20
3	白河國中陳意涵謝欣妤							13	2 vs 3	12:00

臺南市113年中小學國中組桌球錦標賽

女子個人雙打組 10月31日

循環預賽13隊

每組取2名進入單淘汰決賽

D		1	2	3	4	得分	勝率	名次	場次	球隊	時間
1	永康國中鄭梓彤鄭梓樂								4	1 vs 3	08:30
									5	2 vs 4	08:30
2	忠孝國中邱歆甯張宸瑄								9	1 vs 2	10:20
									10	3 vs 4	10:20
3	白河國中施喜善賴旻柔								14	1 vs 4	12:00
									15	2 vs 3	12:00
4	大橋國中柯樂鑫王泊鋆										

臺南市113年中小學國中組桌球錦標賽

女子個人雙打組 10月31日

單淘汰決賽8隊 取8名

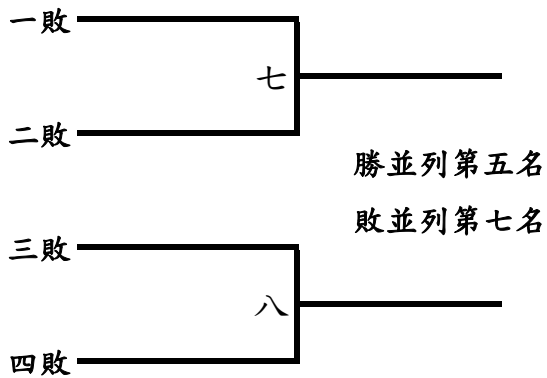
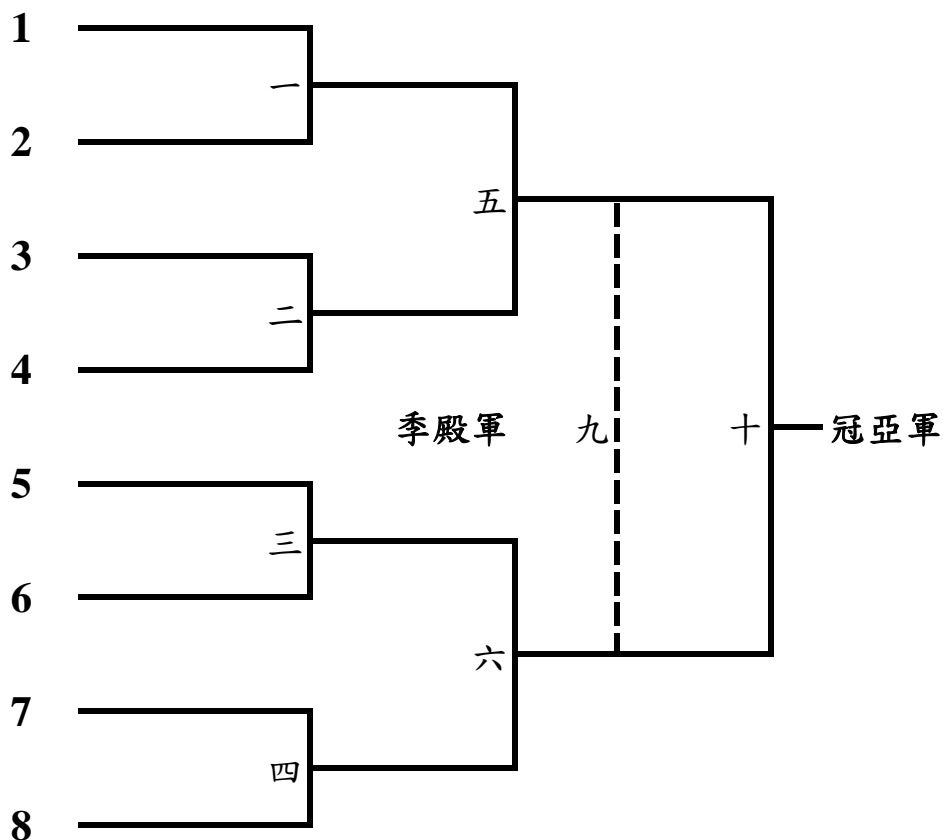

冠 軍：
亞 軍：

季 軍：
殿 軍：

第五名：
第五名：
第七名：
第七名：

臺南市113年中小學國中組桌球錦標賽

混合雙打組 10月31日

循環預賽12隊

每組取2名進入單淘汰決賽

A		1	2	3	得分	勝率	名次	場次	球隊	時間
1	大橋國中黃品睿何婉琪							1	1 vs 2	12:00
2	忠孝國中蔡俊安陳妘瑜							5	1 vs 3	13:50
3	忠孝國中邱品鈞楊仔婕							9	2 vs 3	15:30

B		1	2	3	得分	勝率	名次	場次	球隊	時間
1	忠孝國中吳睿恩李佳瑾							2	1 vs 2	12:00
2	忠孝國中黃宥庭張嘉茜							6	1 vs 3	13:50
3	忠孝國中萬宸亦萬宸忻							10	2 vs 3	15:30

C		1	2	3	得分	勝率	名次	場次	球隊	時間
1	忠孝國中李承祐陳泳霏							3	1 vs 2	12:00
2	永康國中孫晨愷廖苡甄							7	1 vs 3	13:50
3	忠孝國中鄭育承陳禹璇							11	2 vs 3	15:30

臺南市113年中小學國中組桌球錦標賽

混合雙打組 10月31日

循環預賽12隊

每組取2名進入單淘汰決賽

D		1	2	3	得分	勝率	名次	場次	球隊	時間
1	忠孝國中沈子權蔡欣恬							4	1 vs 2	12:00
2	白河國中張育誠陳品綾							8	1 vs 3	13:50
3	忠孝國中楊家軒陳宣妤							12	2 vs 3	15:30

臺南市113年中小學國中組桌球錦標賽

混合雙打組 10月31日

單淘汰決賽8隊 取8名

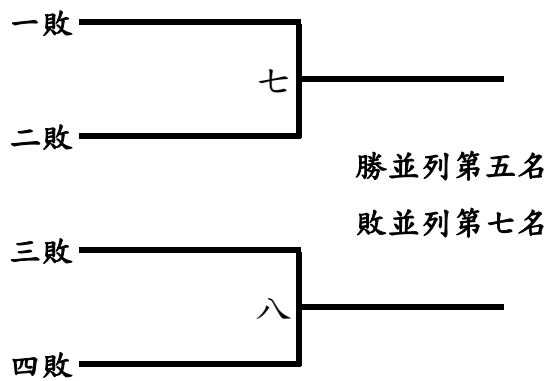
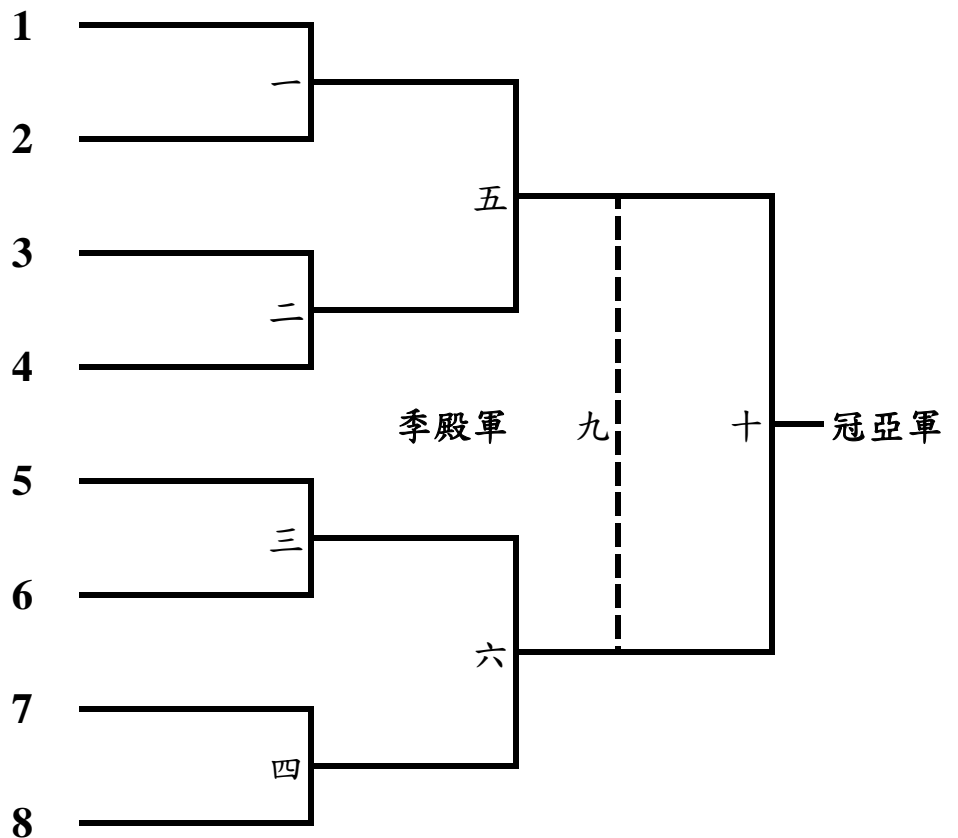

冠 軍：
亞 軍：

季 軍：
殿 軍：

第五名：
第五名：
第七名：
第七名：

臺南市113年中小學高中組桌球錦標賽

男子團體組 11月 1 日

單淘汰決賽7隊 取5名

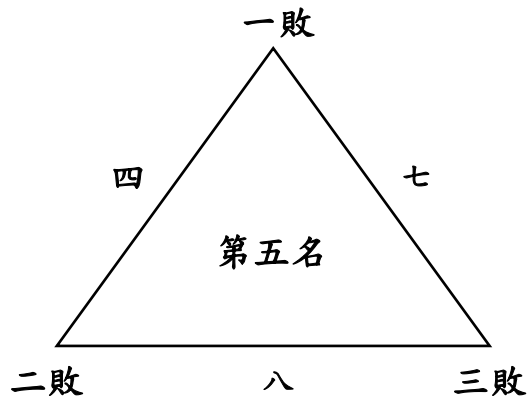
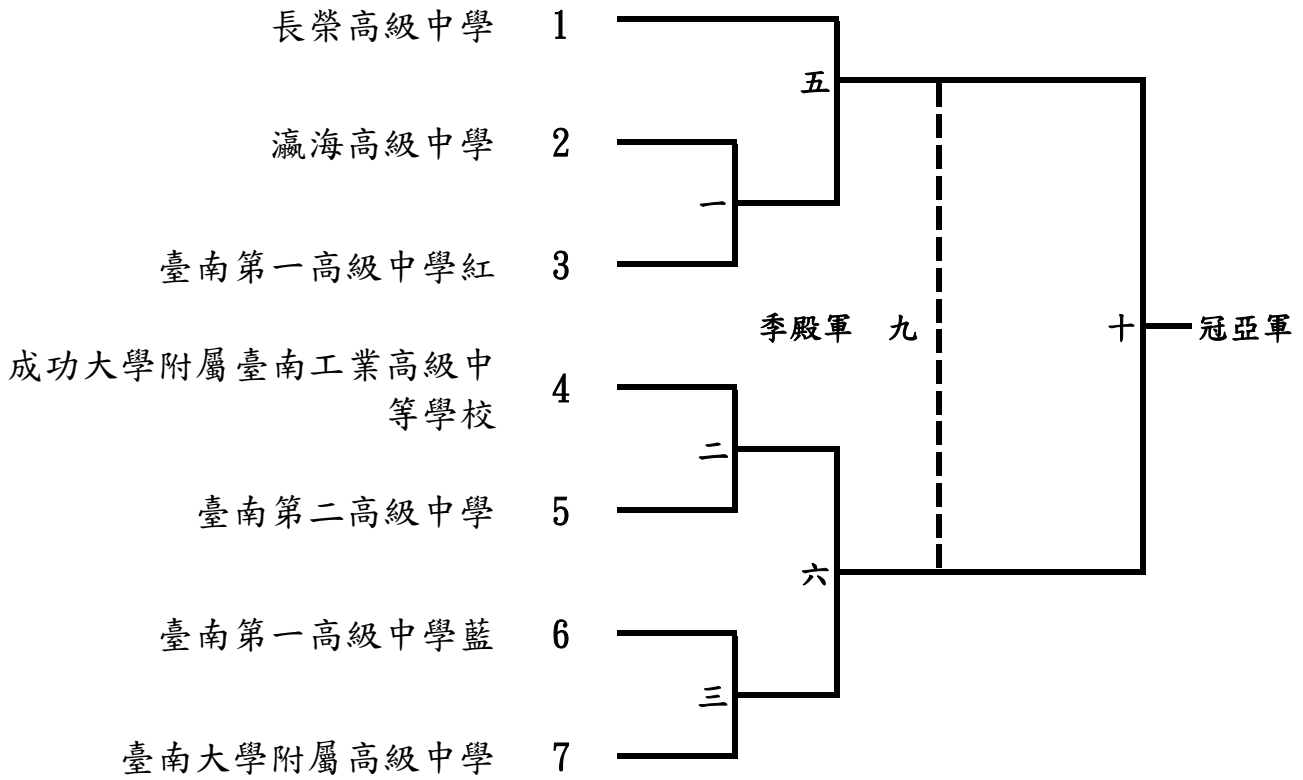

冠軍：

亞軍：

季軍：

殿軍：

第五名：

臺南市113年中小學高中組桌球錦標賽

女子團體組 11月 1日

循環排名決賽4隊 取2名

決		1	2	3	4	得分	勝率	名次	場次	球隊	時間
1	新豐高級中學								1	1 vs 3	08:30
									2	2 vs 4	08:30
2	臺南女子高級中學A								3	1 vs 2	10:00
									4	3 vs 4	10:00
3	長榮高級中學								5	1 vs 4	11:40
									6	2 vs 3	11:40
4	臺南女子高級中學B										

冠軍：

亞軍：

臺南市113年中小學高中組桌球錦標賽

男子個人單打組 11月1日

循環預賽59人

每組取2名進入單淘汰決賽

A		1	2	3	得分	勝率	名次	場次	球隊	時間
1	長榮中學蕭子睿							1	1 vs 2	10:00
2	臺南一中楊云欣							22	1 vs 3	11:40
3	臺南二中鍾柚林							43	2 vs 3	13:45

B		1	2	3	得分	勝率	名次	場次	球隊	時間
1	南大附中李泓菴							2	1 vs 2	10:00
2	長榮中學李昀軒							23	1 vs 3	11:40
3	臺南一中王可誠							44	2 vs 3	13:45

C		1	2	3	得分	勝率	名次	場次	球隊	時間
1	成大南工楊昀澄							3	1 vs 2	10:00
2	臺南一中柯奕名							24	1 vs 3	11:40
3	臺南一中侯昀帆							45	2 vs 3	13:45

臺南市113年中小學高中組桌球錦標賽

男子個人單打組 11月1日

循環預賽59人

每組取2名進入單淘汰決賽

D		1	2	3	得分	勝率	名次	場次	球隊	時間
1	成大南工蔡承叡							4	1 vs 2	10:00
2	南大附中王彥博							25	1 vs 3	11:40
3	臺南一中楊宥忻							46	2 vs 3	13:45

E		1	2	3	得分	勝率	名次	場次	球隊	時間
1	臺南一中何珈澂							5	1 vs 2	10:00
2	臺南二中許睿中							26	1 vs 3	11:40
3	成大南工蘇志杰							47	2 vs 3	13:45

F		1	2	3	得分	勝率	名次	場次	球隊	時間
1	南科實中陳宣叡							6	1 vs 2	10:00
2	臺南一中邱則介							27	1 vs 3	11:40
3	善化高中陳睿全							48	2 vs 3	13:45

臺南市113年中小學高中組桌球錦標賽

男子個人單打組 11月1日

循環預賽59人

每組取2名進入單淘汰決賽

G		1	2	3	得分	勝率	名次	場次	球隊	時間
1	善化高中鄭嘉駿							7	1 vs 2	10:00
2	新豐高中姜冠任							28	1 vs 3	11:40
3	臺南一中陳柏佑							49	2 vs 3	13:45

H		1	2	3	得分	勝率	名次	場次	球隊	時間
1	長榮中學劉義中							8	1 vs 2	10:00
2	臺南二中葉宸均							29	1 vs 3	11:40
3	臺南一中莊富翔							50	2 vs 3	13:45

I		1	2	3	得分	勝率	名次	場次	球隊	時間
1	長榮中學蘇品鎔							9	1 vs 2	10:00
2	臺南一中陳彥安							30	1 vs 3	11:40
3	新化高中王翔雲							51	2 vs 3	13:45

臺南市113年中小學高中組桌球錦標賽

男子個人單打組 11月1日

循環預賽59人

每組取2名進入單淘汰決賽

J		1	2	3	得分	勝率	名次	場次	球隊	時間
1	臺南二中李文升							10	1 vs 2	10:00
2	臺南一中林言修							31	1 vs 3	11:40
3	臺南一中陳彥蒲							52	2 vs 3	13:45

K		1	2	3	得分	勝率	名次	場次	球隊	時間
1	瀛海中學關凱云							11	1 vs 2	10:00
2	南大附中王功傑							32	1 vs 3	11:40
3	臺南一中徐雋鎧							53	2 vs 3	13:45

L		1	2	3	得分	勝率	名次	場次	球隊	時間
1	南大附中張致熏							12	1 vs 2	10:00
2	瀛海中學胡宇銘							33	1 vs 3	11:40
3	臺南一中林佑謙							54	2 vs 3	13:45

臺南市113年中小學高中組桌球錦標賽

男子個人單打組 11月1日

循環預賽59人

每組取2名進入單淘汰決賽

M		1	2	3		得分	勝率	名次	場次	球隊	時間
1	成大南工傅千瑜								13	1 vs 2	10:00
2	臺南一中徐昊恩								34	1 vs 3	11:40
3	臺南二中李炯毅								55	2 vs 3	13:45

N		1	2	3		得分	勝率	名次	場次	球隊	時間
1	臺南一中石晉安								14	1 vs 2	10:00
2	瀛海中學林序豪								35	1 vs 3	11:40
3	新化高中陳澤鈞								56	2 vs 3	13:45

O		1	2	3		得分	勝率	名次	場次	球隊	時間
1	新營高中劉洸輔								15	1 vs 2	10:00
2	臺南海事高品淮								36	1 vs 3	11:40
3	臺南一中陳雋頤								57	2 vs 3	13:45

臺南市113年中小學高中組桌球錦標賽

男子個人單打組 11月1日

循環預賽59人

每組取2名進入單淘汰決賽

P		1	2	3	得分	勝率	名次	場次	球隊	時間
1	臺南一中薛翔真							16	1 vs 2	10:00
2	臺南二中唐海東							37	1 vs 3	11:40
3	善化高中莊宸頊							58	2 vs 3	13:45

Q		1	2	3	得分	勝率	名次	場次	球隊	時間
1	善化高中邱冠傑							17	1 vs 2	10:00
2	臺南一中李承哲							38	1 vs 3	11:40
3	白河商工吳昇祐							59	2 vs 3	13:45

R		1	2	3	4	得分	勝率	名次	場次	球隊	時間
1	興國高中楊秉叡								18	1 vs 3	10:00
									19	2 vs 4	10:00
2	南科實中蘇研安								39	1 vs 2	11:40
									40	3 vs 4	11:40
3	港明高中胡偉聖								60	1 vs 4	13:45
									61	2 vs 3	13:45
4	臺南一中洪輔吾										

臺南市113年中小學高中組桌球錦標賽

男子個人單打組 11月1日

循環預賽59人

每組取2名進入單淘汰決賽

S	1	2	3	4	得分	勝率	名次	場次	球隊	時間
1	臺南一中張紘睿							20	1 vs 3	10:00
								21	2 vs 4	10:00
2	長榮中學郭冠宏							41	1 vs 2	11:40
								42	3 vs 4	11:40
3	臺南二中林泓聿							62	1 vs 4	13:45
								63	2 vs 3	13:45
4	成大南工張凱喻									

臺南市113年中小學高中組桌球錦標賽

男子個人單打組 11月1日

單淘汰決賽38人 取8名

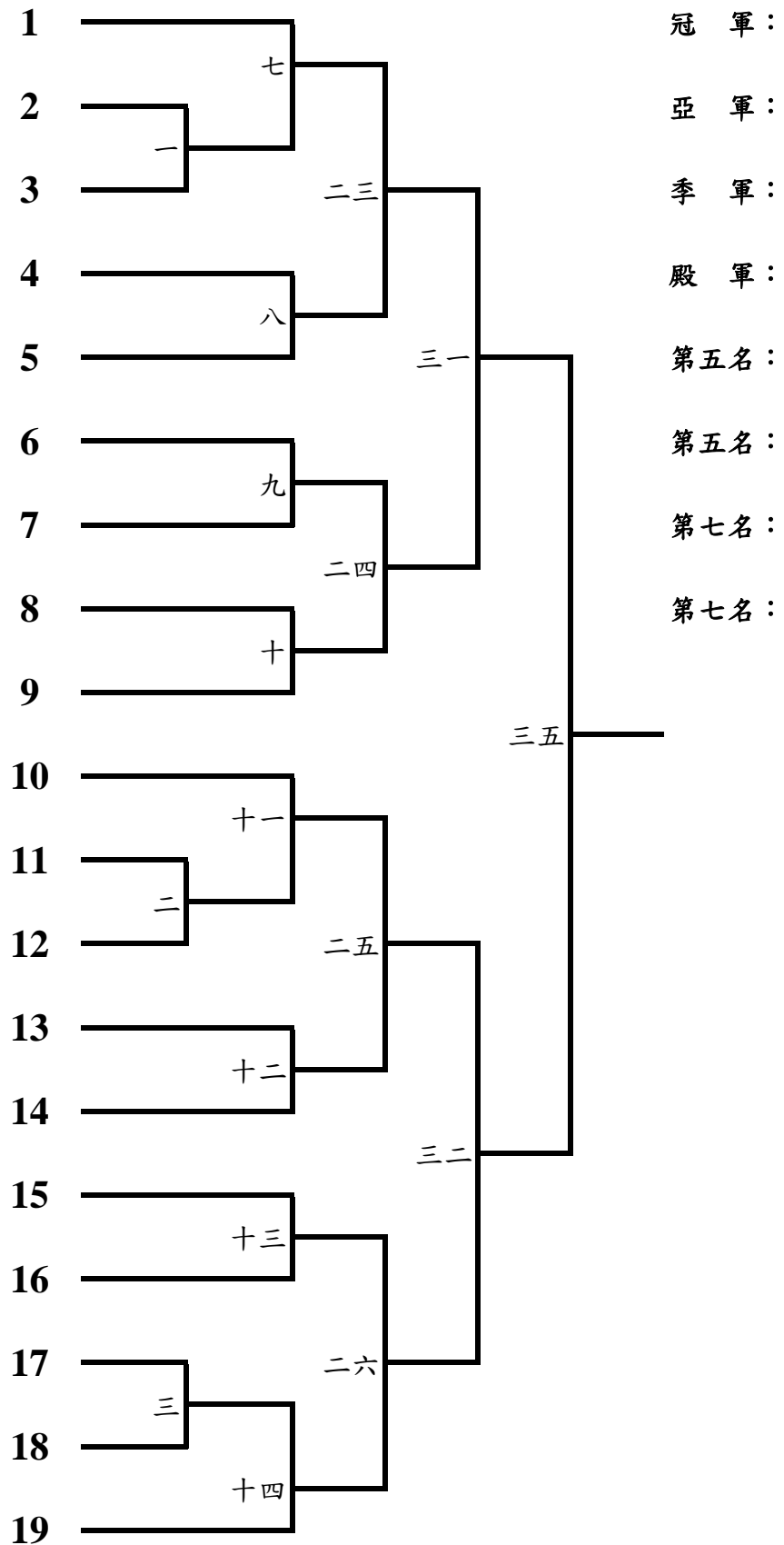

臺南市113年中小學高中組桌球錦標賽

男子個人單打組 11月1日

單淘汰決賽38人 取8名

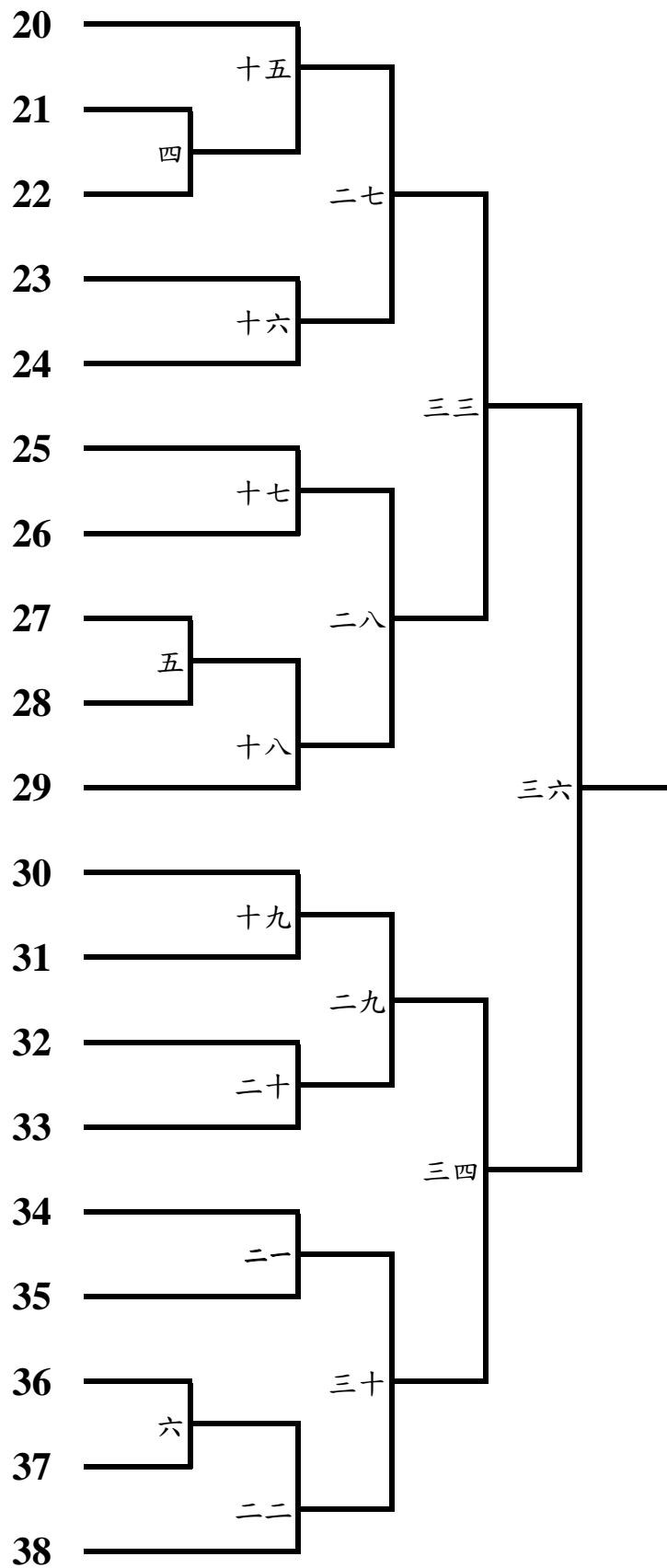

臺南市113年中小學高中組桌球錦標賽

男子個人單打組 11月1日

單淘汰決賽38人 取8名

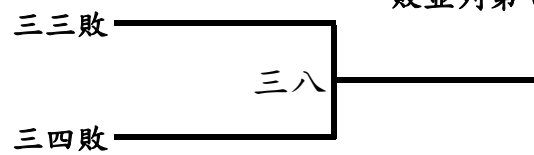
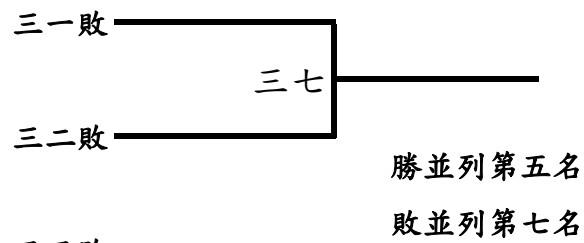
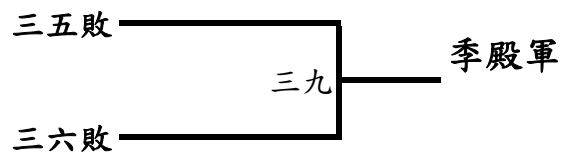
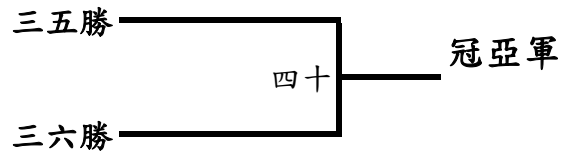

臺南市113年中小學高中組桌球錦標賽

女子個人單打組 11月1日

循環預賽16人

每組取2名進入單淘汰決賽

A		1	2	3	得分	勝率	名次	場次	球隊	時間
1	家齊高中魏家瑄							1	1 vs 2	08:30
2	臺南女中謝詠捷							7	1 vs 3	10:00
3	臺南二中蕭妍芯							13	2 vs 3	11:40

B		1	2	3	得分	勝率	名次	場次	球隊	時間
1	臺南女中范珈熏							2	1 vs 2	08:30
2	家齊高中陳楷茵							8	1 vs 3	10:00
3	臺南女中石芷涵							14	2 vs 3	11:40

C		1	2	3	得分	勝率	名次	場次	球隊	時間
1	光華高中李宜蓁							3	1 vs 2	08:30
2	臺南女中高爰甯							9	1 vs 3	10:00
3	臺南二中黃韻竹							15	2 vs 3	11:40

臺南市113年中小學高中組桌球錦標賽

女子個人單打組 11月1日

循環預賽16人

每組取2名進入單淘汰決賽

D		1	2	3	得分	勝率	名次	場次	球隊	時間
1	臺南女中胡又潔							4	1 vs 2	08:30
2	光華高中楊羽暄							10	1 vs 3	10:00
3	臺南女中吳佩恩							16	2 vs 3	11:40

E		1	2	3	4	得分	勝率	名次	場次	球隊	時間
1	新豐高中林佳靜								5	1 vs 3	08:30
									6	2 vs 4	08:30
2	善化高中洪靖函								11	1 vs 2	10:00
									12	3 vs 4	10:00
3	臺南女中陳書婷								17	1 vs 4	11:40
									18	2 vs 3	11:40
4	長榮中學陳恣昕										

臺南市113年中小學高中組桌球錦標賽

女子個人單打組 11月1日

單淘汰決賽10人 取8名

冠軍：
亞軍：
季軍：
殿軍：
第五名：
第五名：
第七名：
第七名：

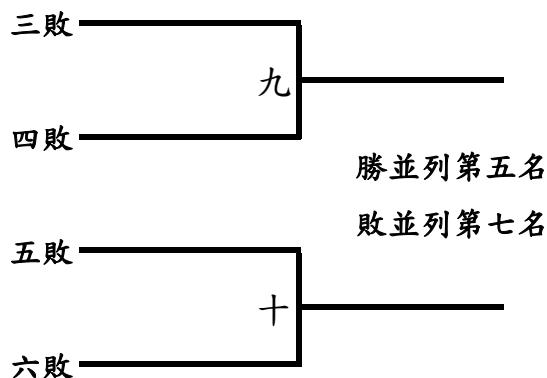
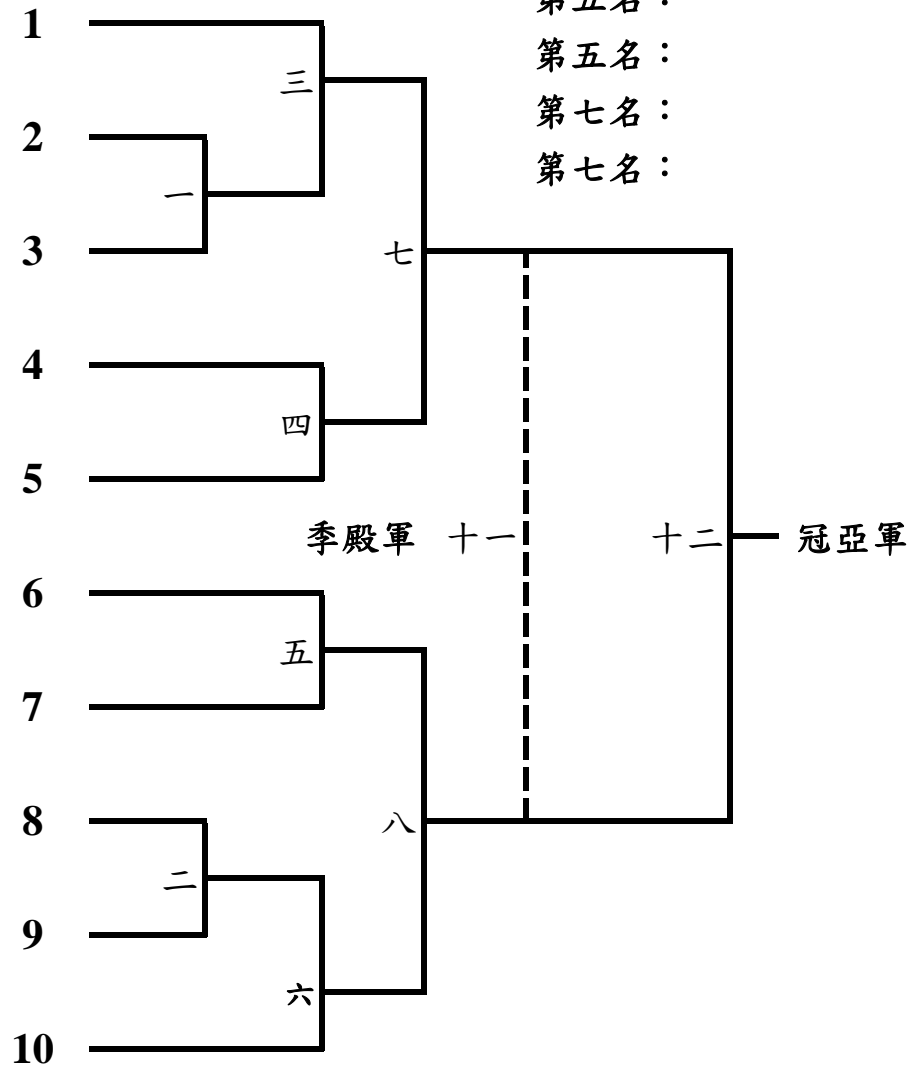

臺南市113年中小學高中組桌球錦標賽

男子個人雙打組 11月1日

單淘汰決賽8隊 取6名

冠軍：
亞軍：
季軍：
殿軍：
第五名：
第六名：

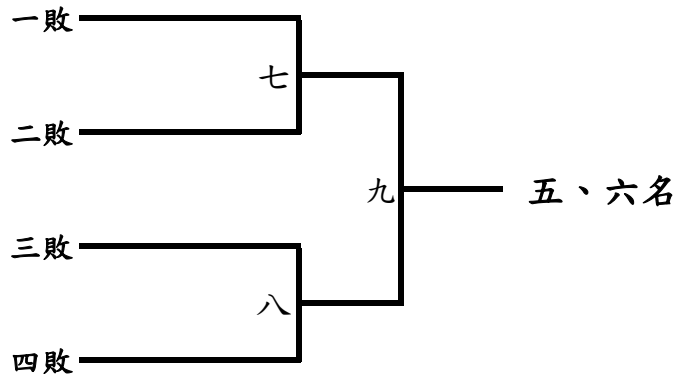
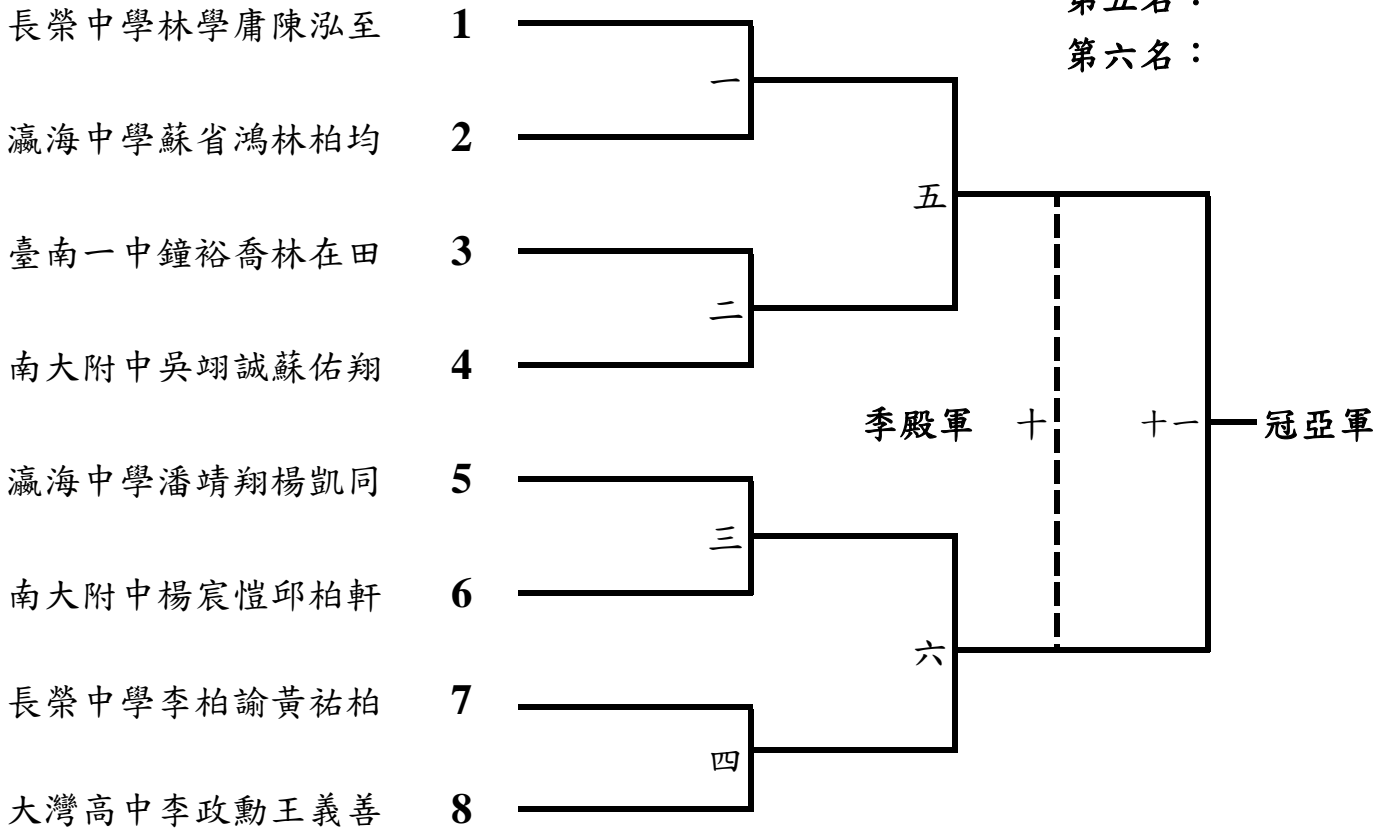

臺南市113年中小學高中組桌球錦標賽

女子個人雙打組 11月1日

單淘汰決賽8隊 取6名

冠軍：
亞軍：
季軍：
殿軍：
第五名：
第六名：

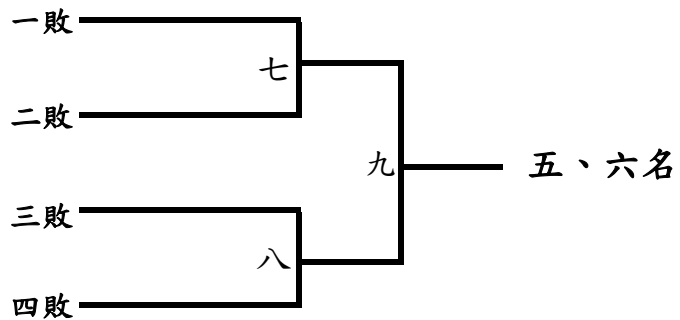
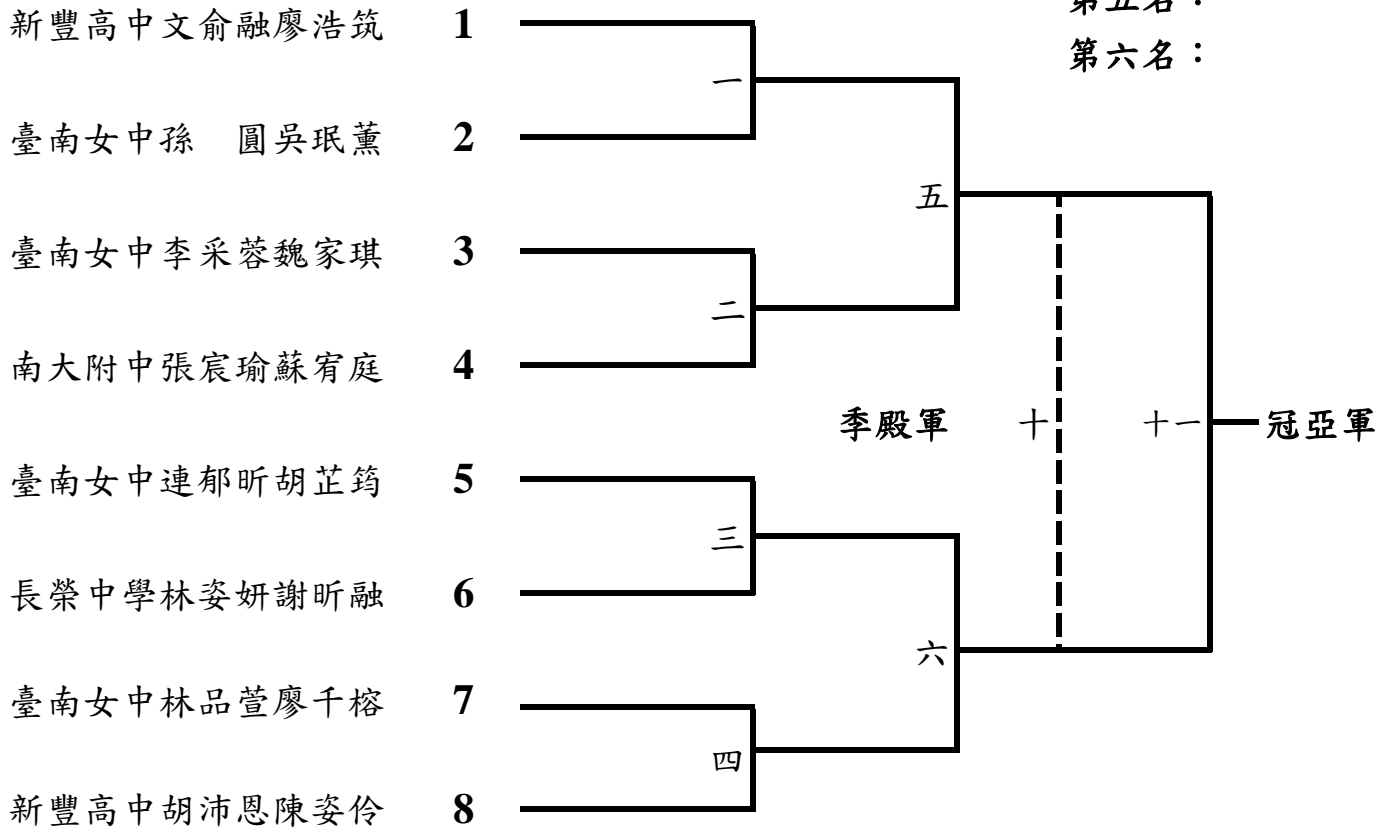

臺南市113年中小學高中組桌球錦標賽

混合雙打組 11月 1 日

循環排名決賽3隊 取1名

決		1	2	3		得分	勝率	名次	場次	球隊	時間
1	臺南二中李珮璽戴品睿								1	1 vs 2	15:10
2	新化高中林哲謙陳婕兒								2	1 vs 3	15:40
3	長榮中學彭靖恩黃羽彤								3	2 vs 3	16:10

冠 軍：