

臺南市110年中小學桌球錦標賽國小高年級組
 男子團體 11月11~14日
 單淘汰決賽11隊

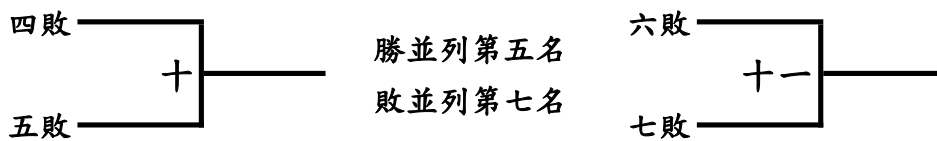
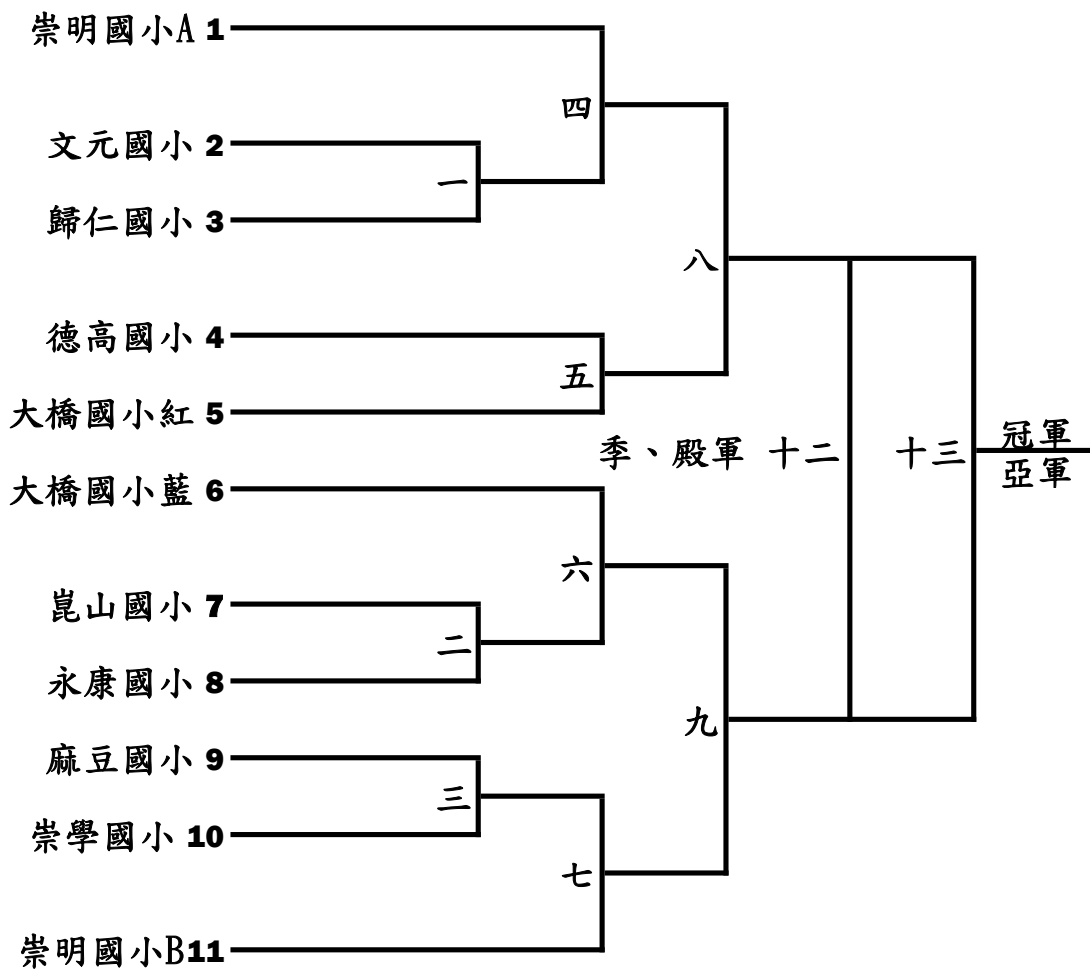

冠軍：
 亞軍：
 季軍：
 殿軍：

第五名：
 第五名：
 第七名：
 第七名：

臺南市110年中小學桌球錦標賽國小高年級組

男子單打 11月11~14日

循環預賽67人

每組取2名進入單淘汰決賽

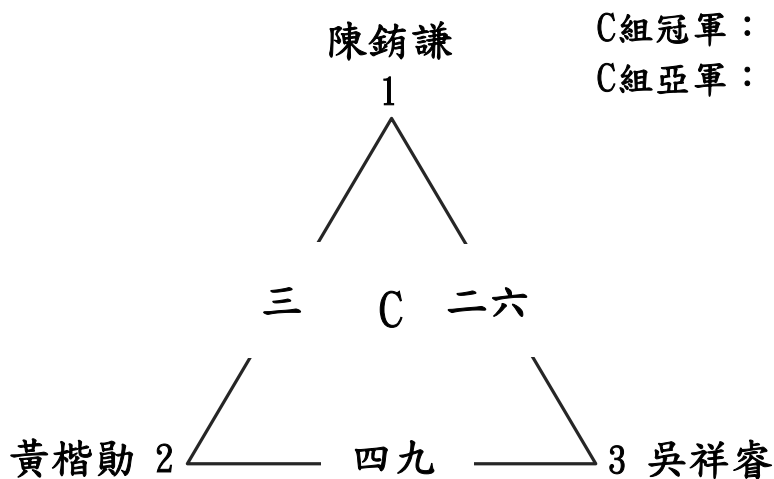
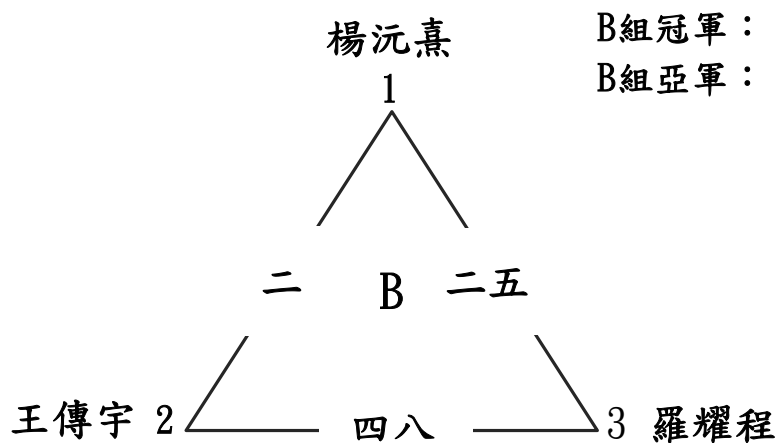
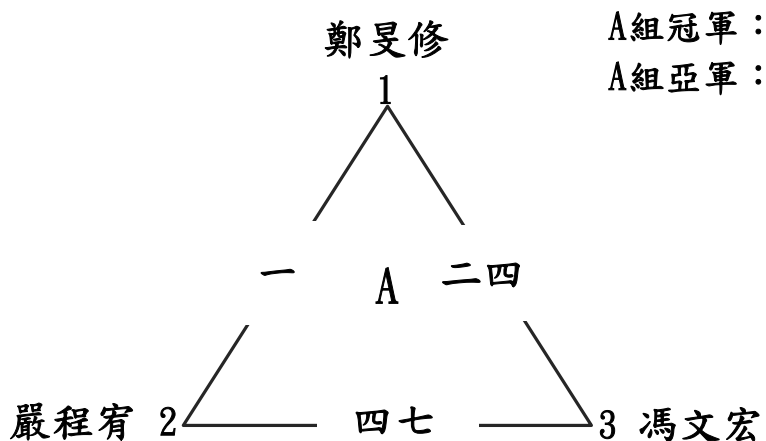

臺南市110年中小學桌球錦標賽國小高年級組

男子單打 11月11~14日

循環預賽67人

每組取2名進入單淘汰決賽

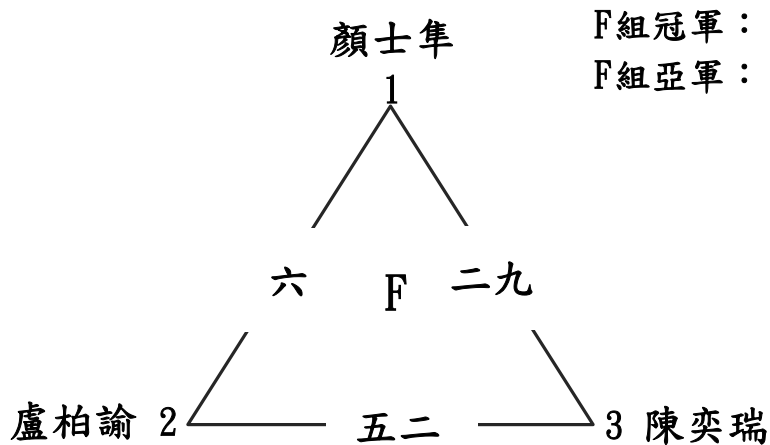
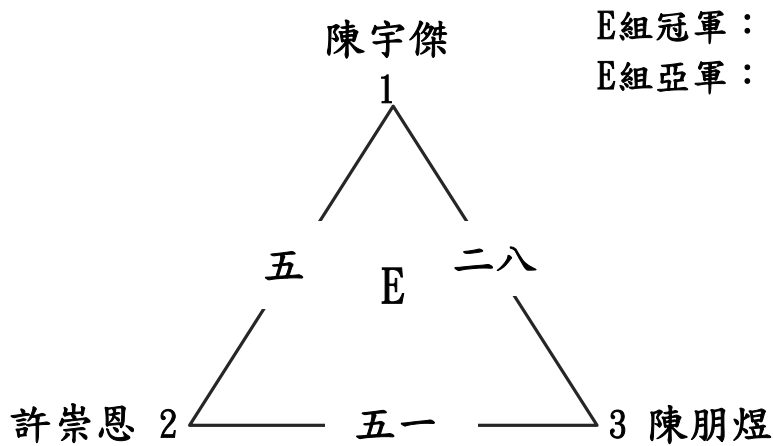
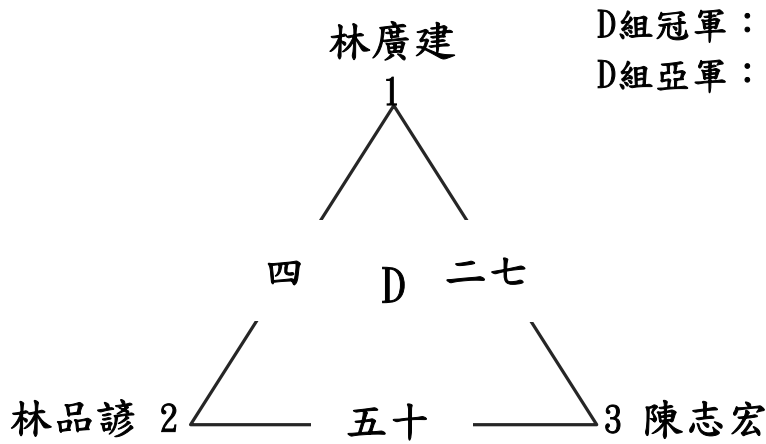

臺南市110年中小學桌球錦標賽國小高年級組

男子單打 11月11~14日

循環預賽67人

每組取2名進入單淘汰決賽

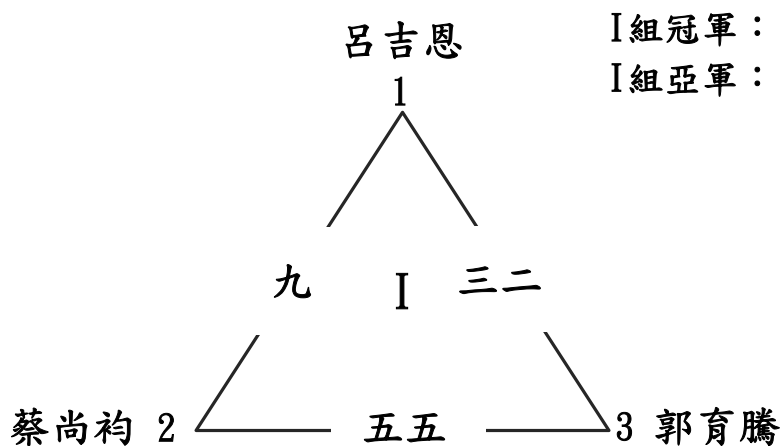
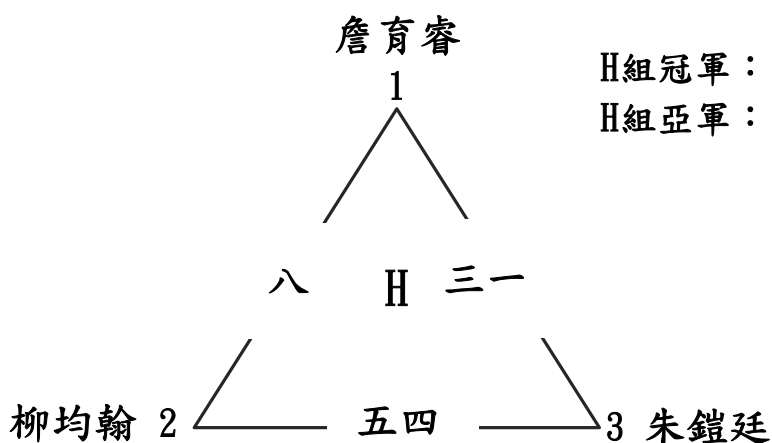
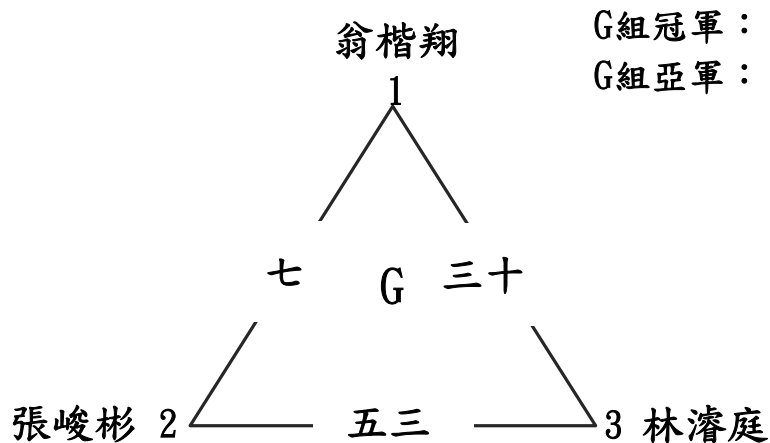

臺南市110年中小學桌球錦標賽國小高年級組

男子單打 11月11~14日

循環預賽67人

每組取2名進入單淘汰決賽

J組冠軍：

J組亞軍：

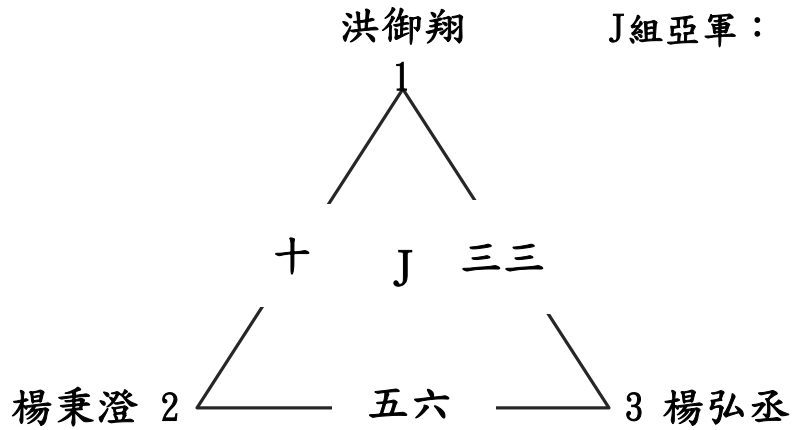

K組冠軍：

K組亞軍：

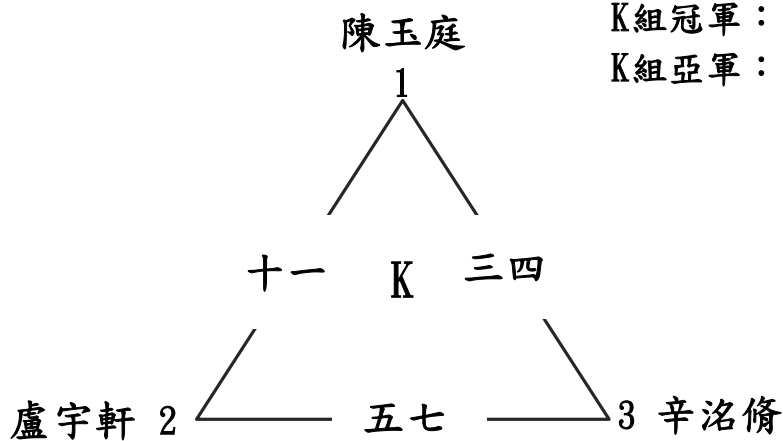

L組冠軍：

L組亞軍：

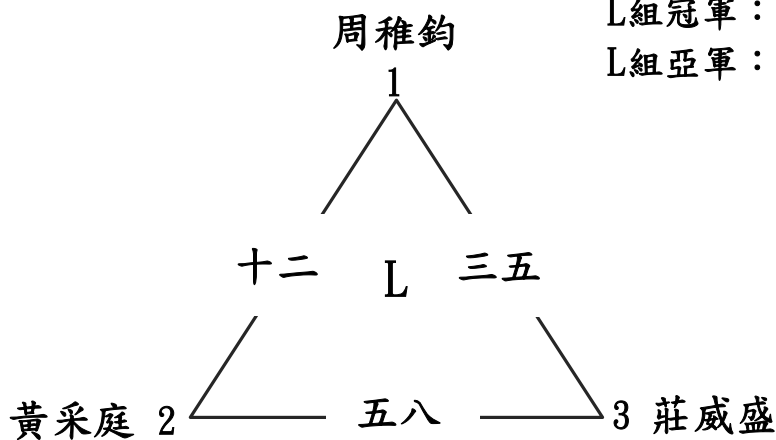

臺南市110年中小學桌球錦標賽國小高年級組

男子單打 11月11~14日

循環預賽67人

每組取2名進入單淘汰決賽

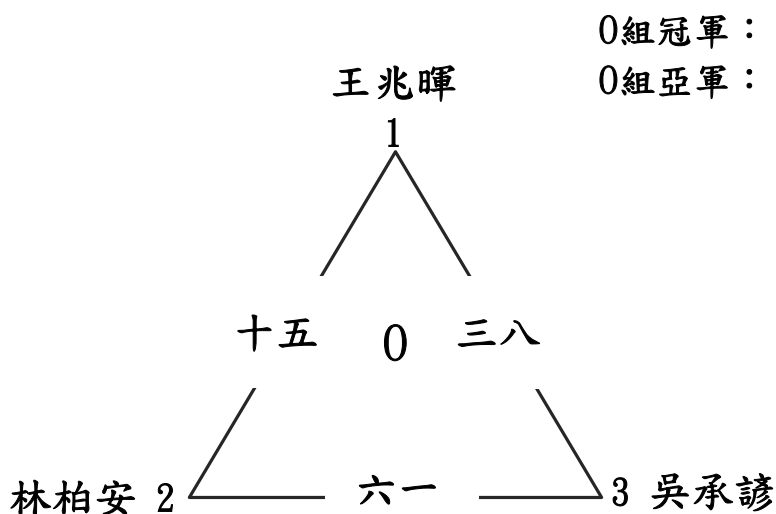
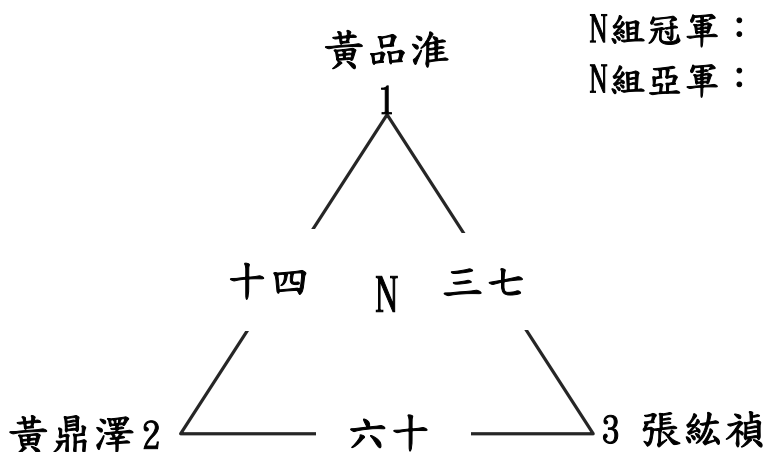
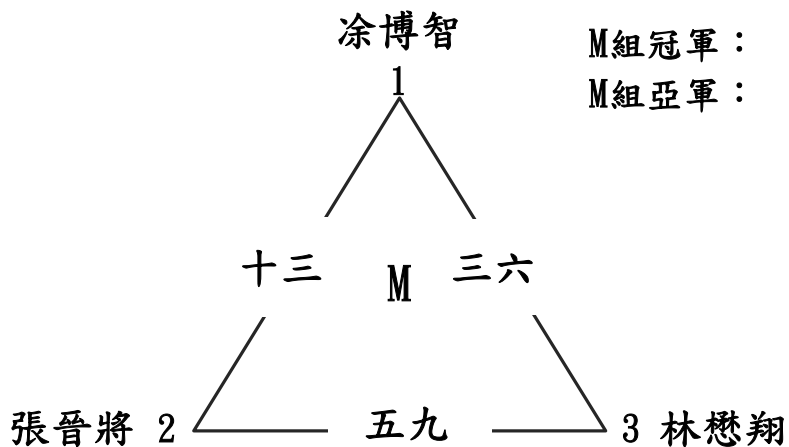

臺南市110年中小學桌球錦標賽國小高年級組

男子單打 11月11~14日

循環預賽67人

每組取2名進入單淘汰決賽

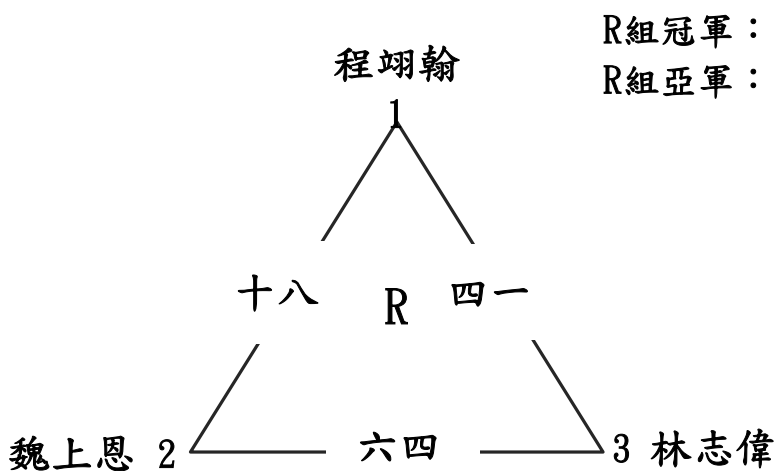
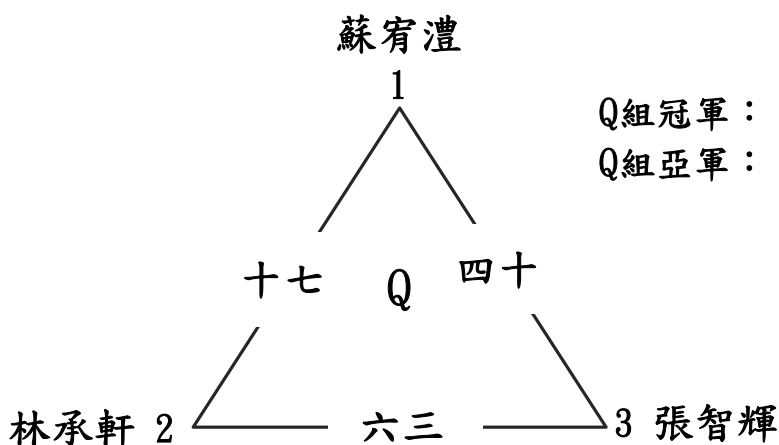
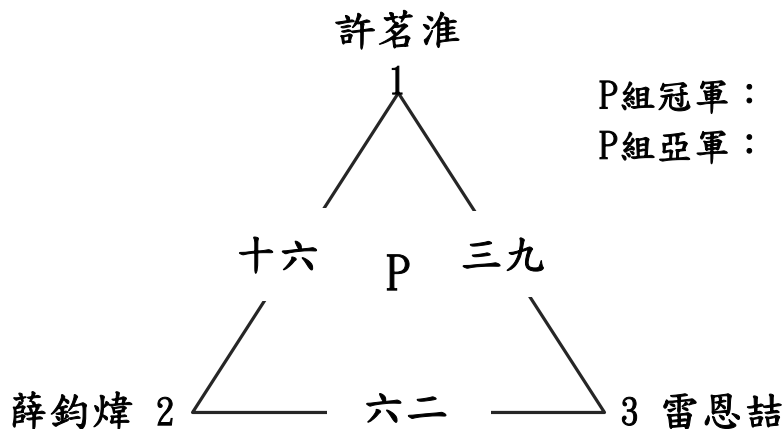

臺南市110年中小學桌球錦標賽國小高年級組

男子單打 11月11~14日

循環預賽67人

每組取2名進入單淘汰決賽

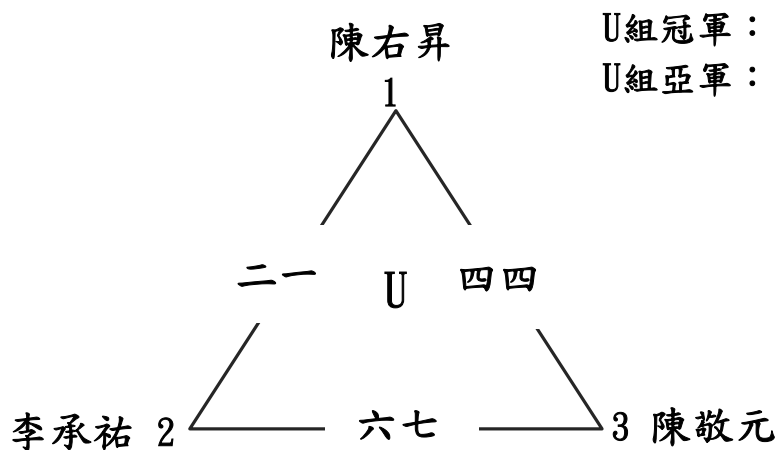
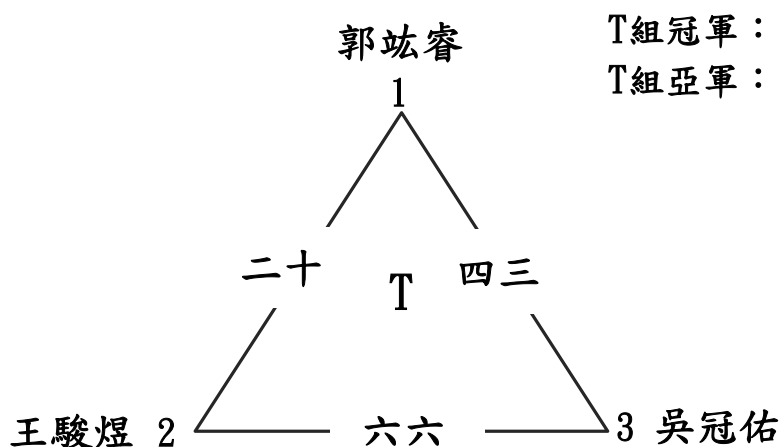
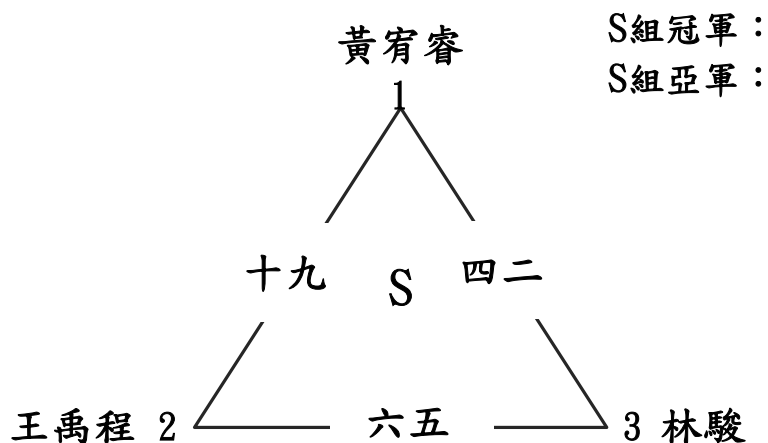

臺南市110年中小學桌球錦標賽國小高年級組

男子單打 11月11~14日

循環預賽67人

每組取2名進入單淘汰決賽

V組冠軍：

V組亞軍：

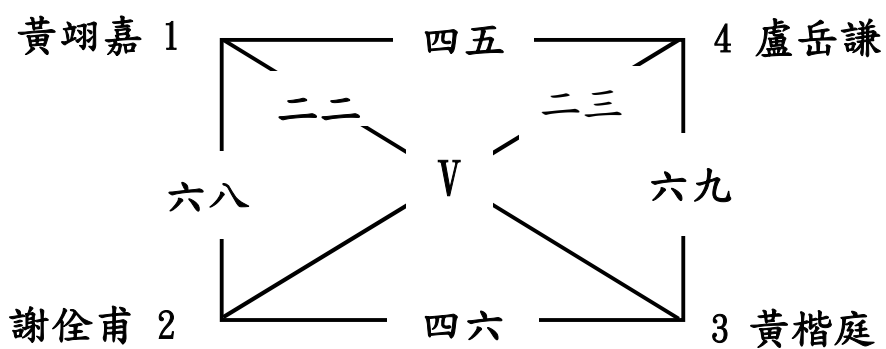

臺南市110年中小學桌球錦標賽國小高年級組

男子單打 11月11~14日

單淘汰決賽44人

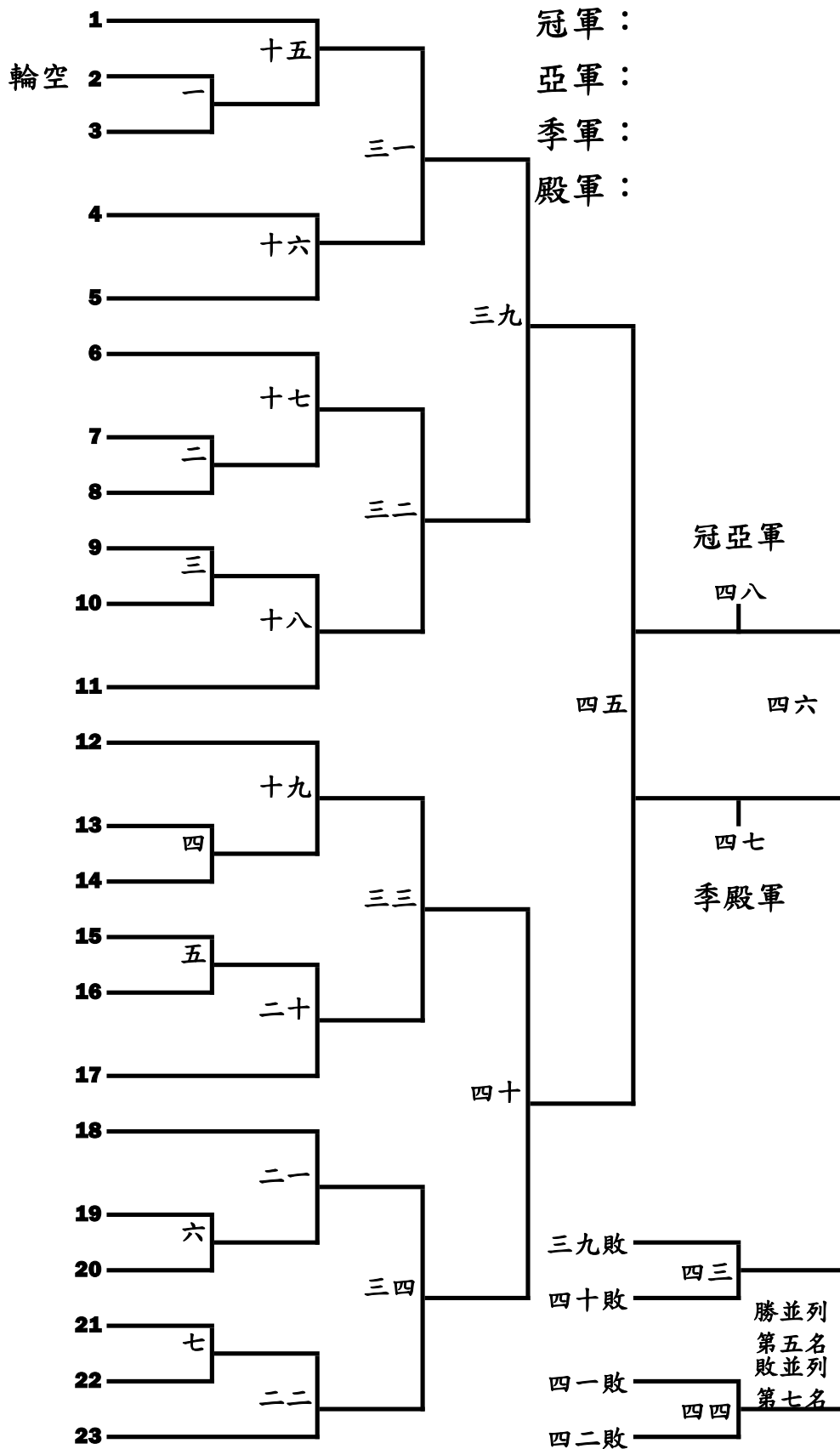

臺南市110年中小學桌球錦標賽國小高年級組

男子單打 11月11~14日

單淘汰決賽44人

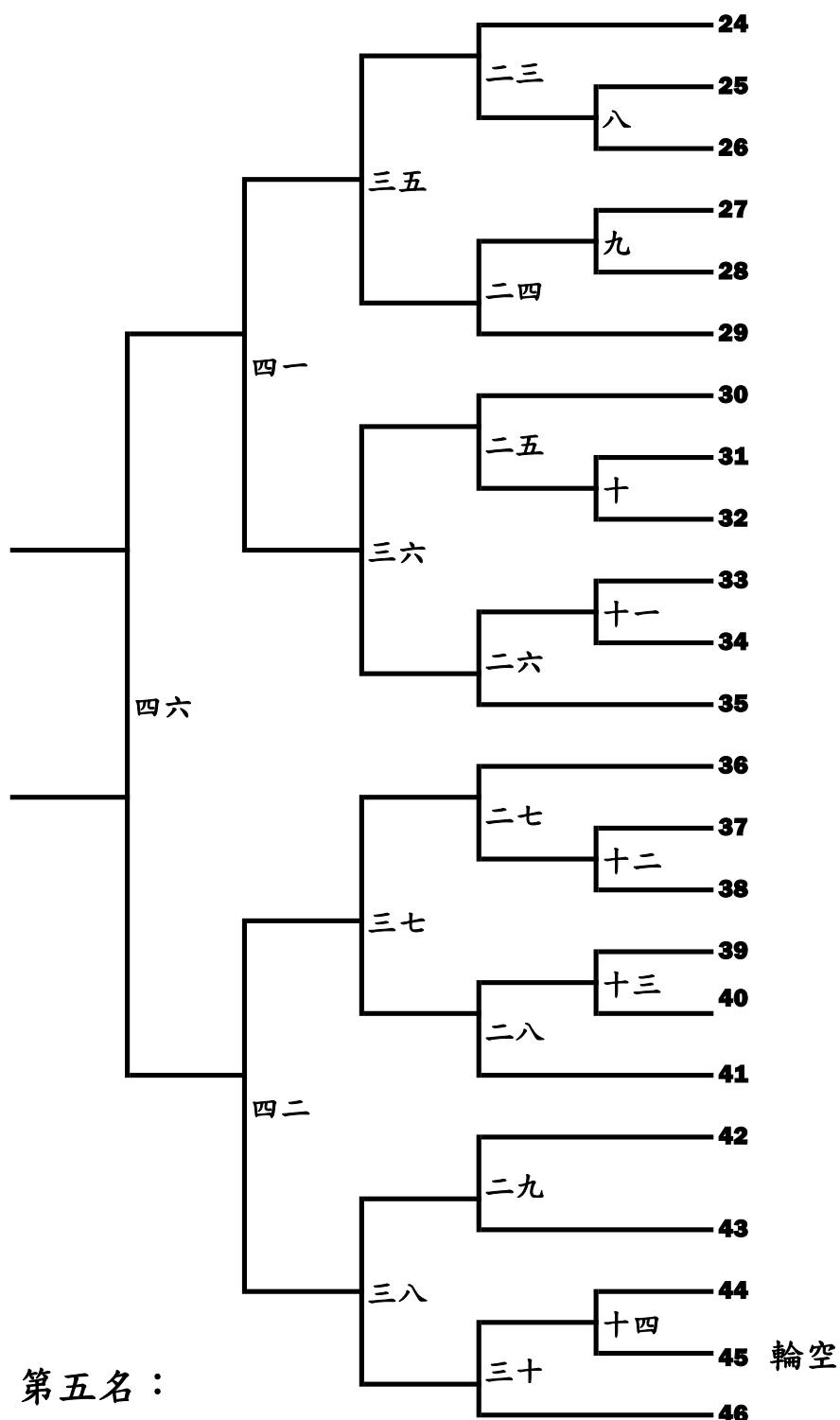

第五名：

第五名：

第七名：

第七名：

臺南市110年中小學桌球錦標賽國小高年級組

男子雙打 11月11~14日

循環預賽18組

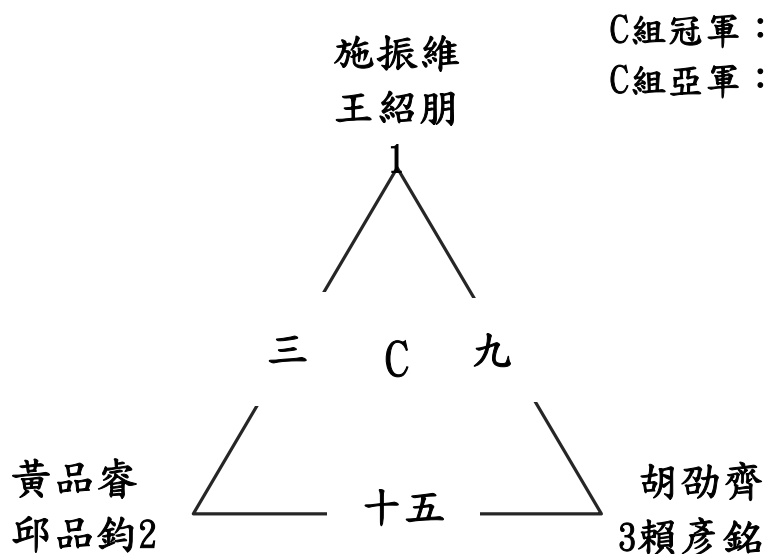
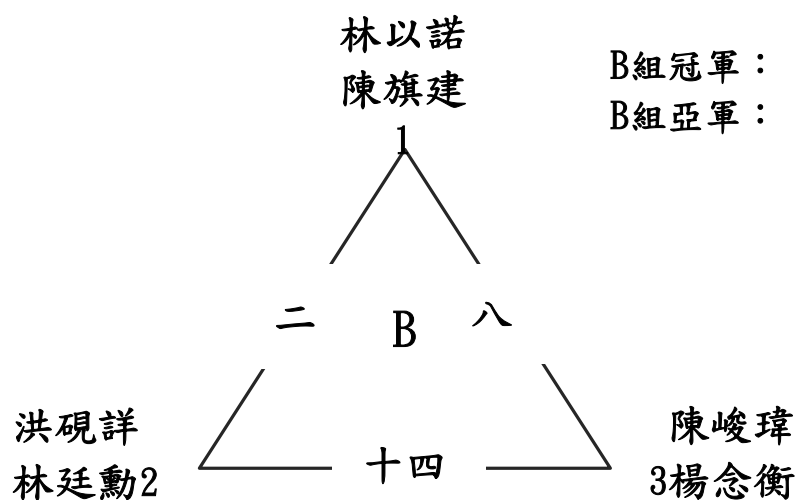
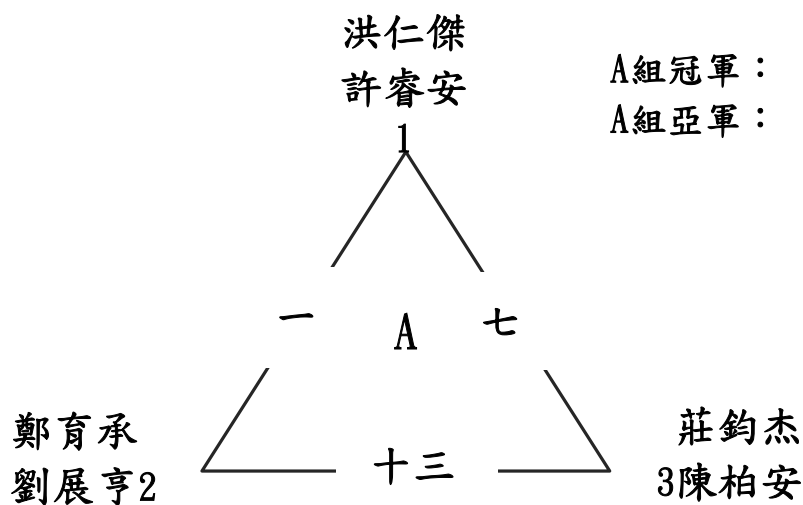

臺南市110年中小學桌球錦標賽國小高年級組

男子雙打 11月11~14日

循環預賽18組
每組取2名進入單淘汰決賽

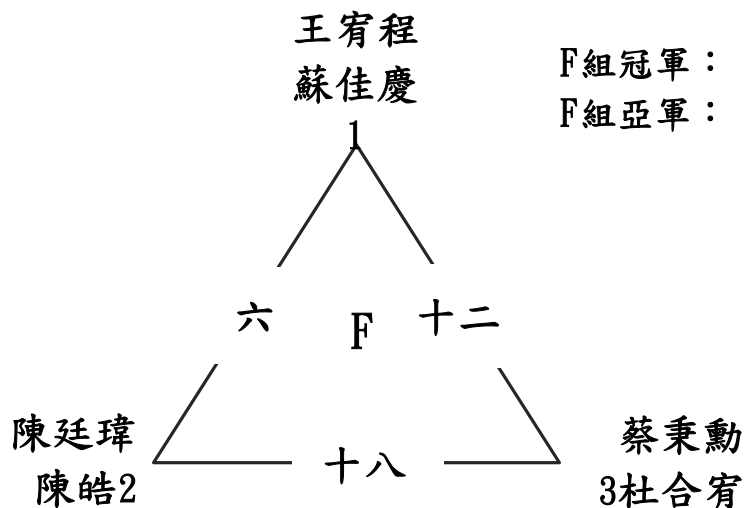
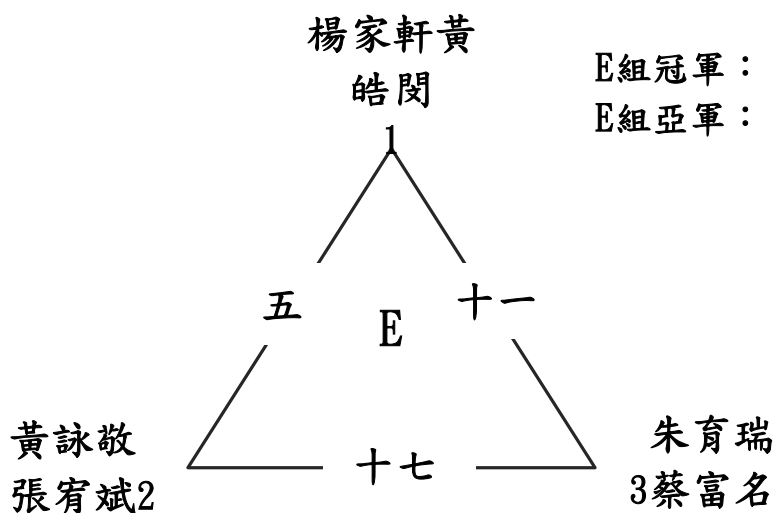
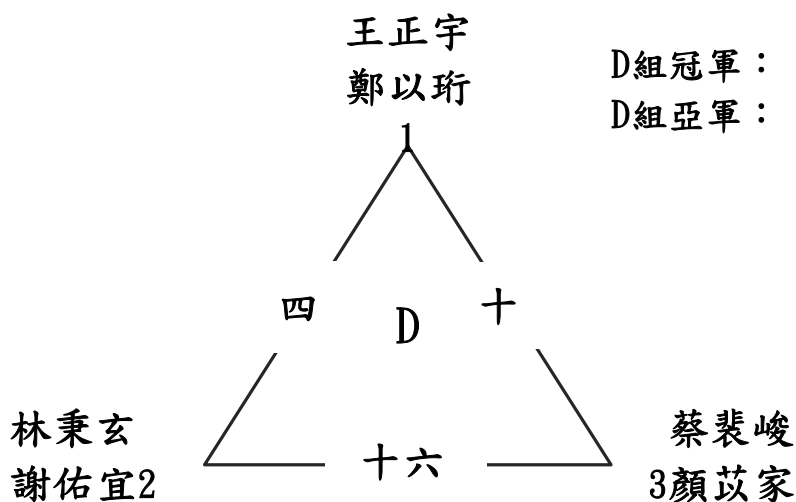

臺南市110年中小學桌球錦標賽國小高年級組

男子雙打 11月11~14日

單淘汰決賽12組

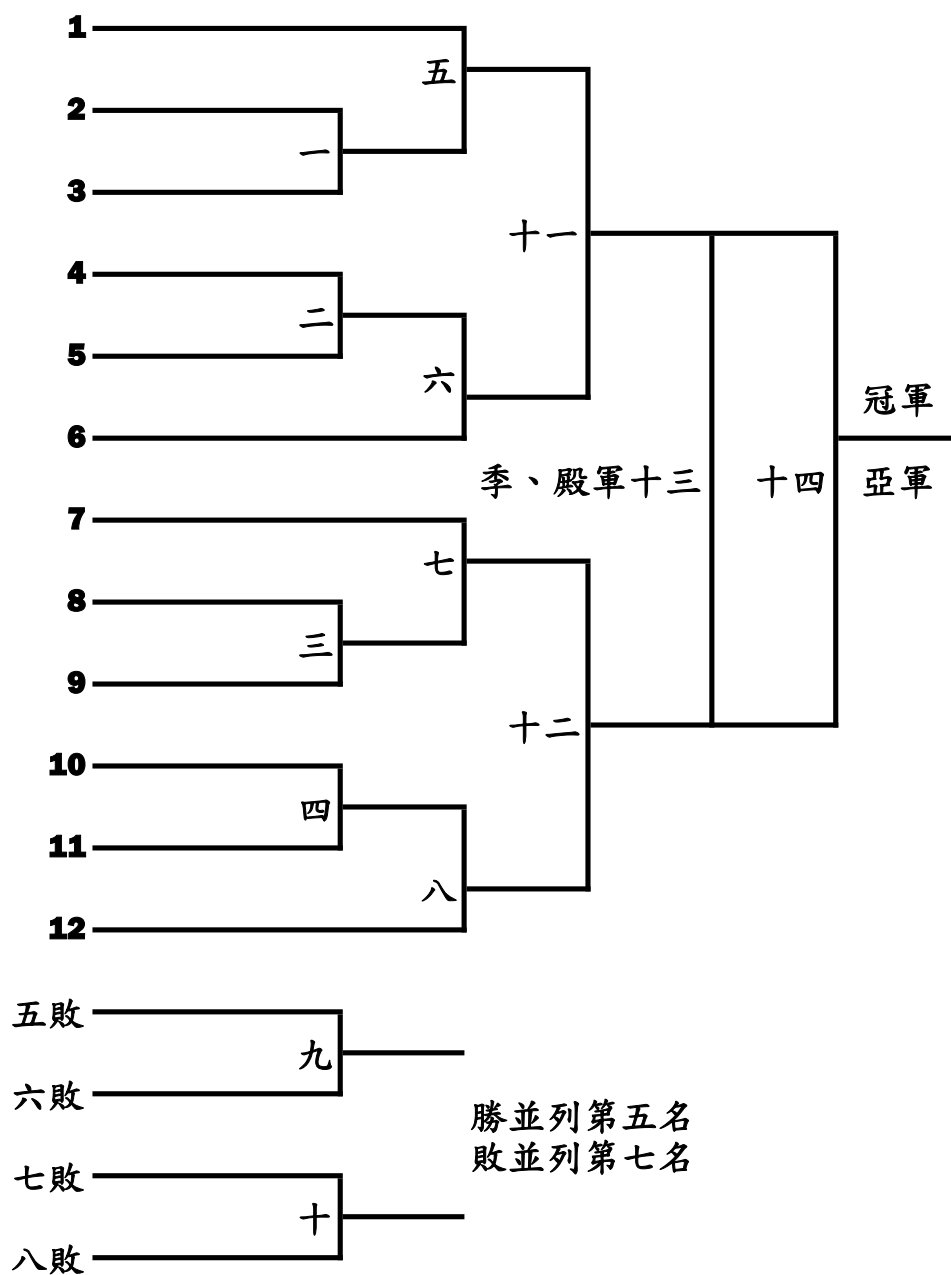

冠軍：
 亞軍：
 季軍：
 殿軍：

第五名：
 第五名：
 第七名：
 第七名：

臺南市110年中小學桌球錦標賽國小高年級組
女子團體 11月11~14日
循環排名決賽5隊

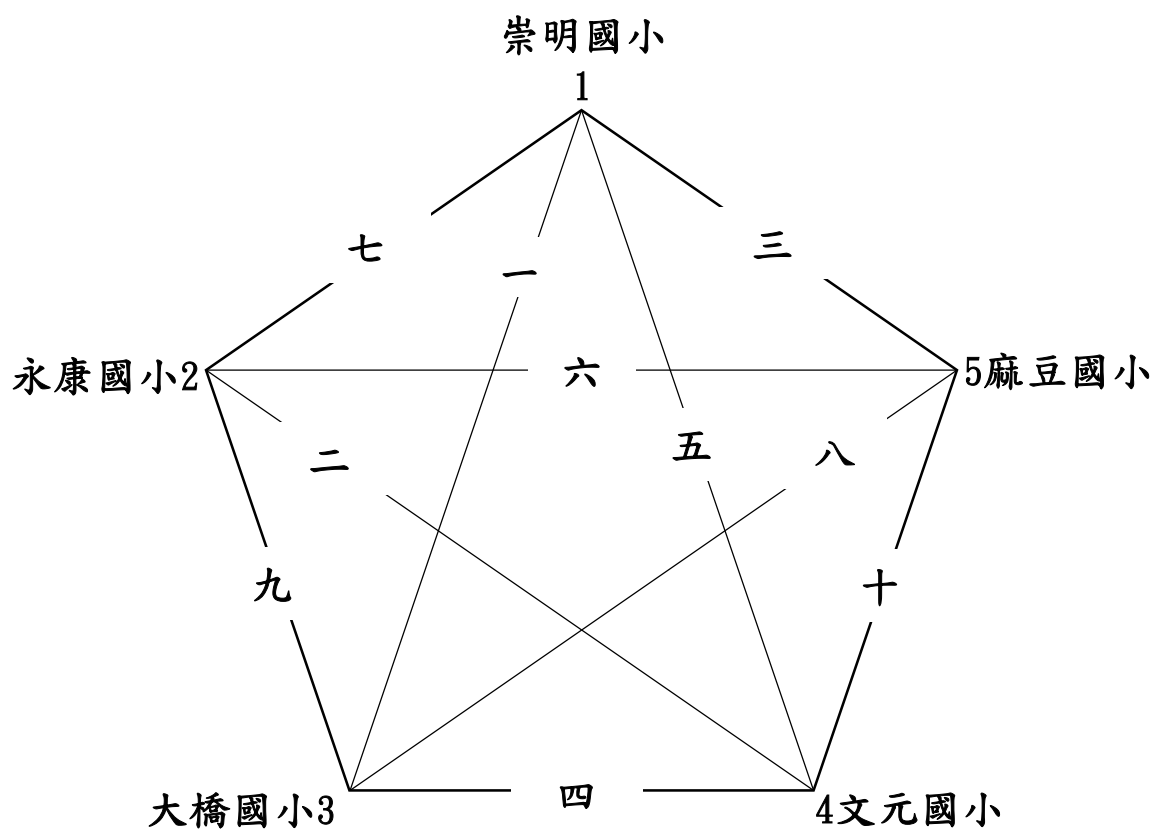

冠軍：

亞軍：

季軍：

臺南市110年中小學桌球錦標賽國小高年級組

女子單打 11月11~14日

循環預賽27人

每組取2名進入單淘汰決賽

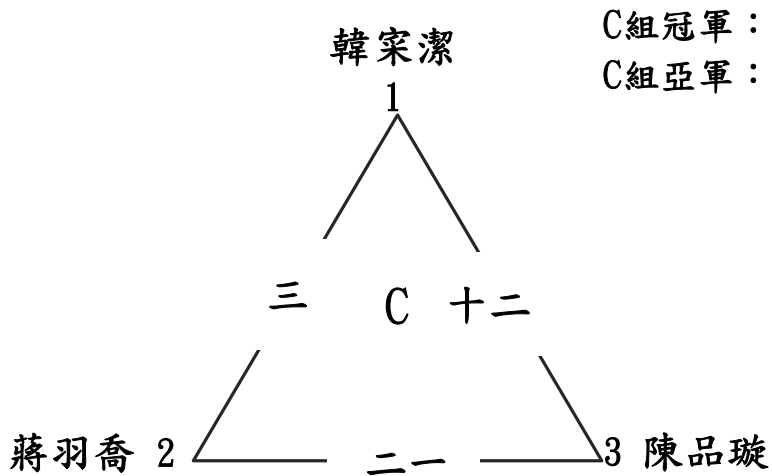
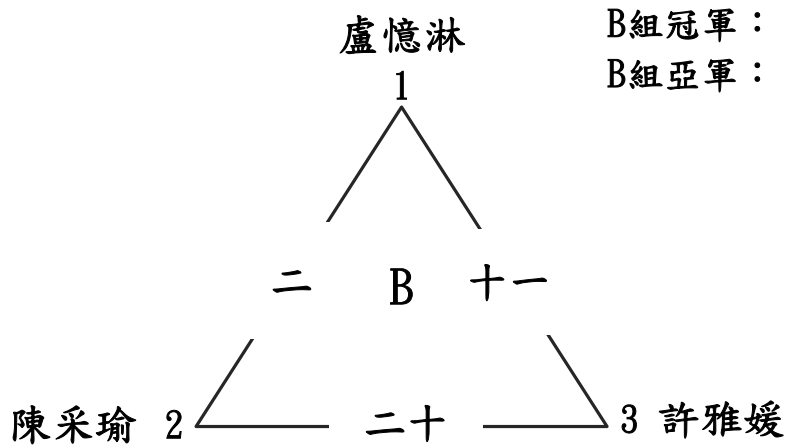
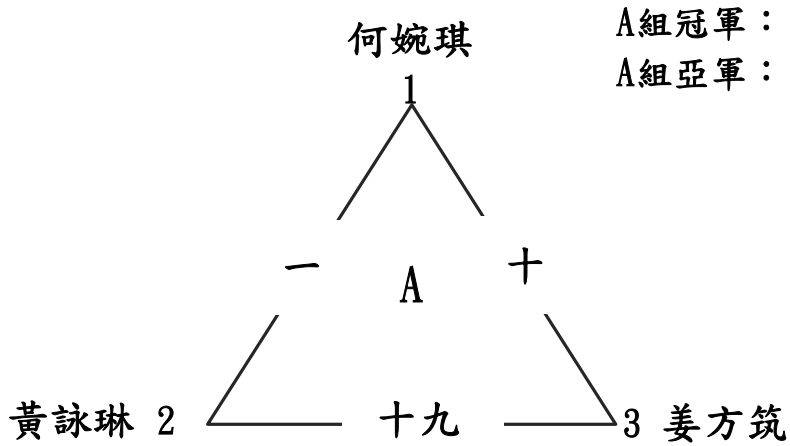

臺南市110年中小學桌球錦標賽國小高年級組

女子單打 11月11~14日

循環預賽27人

每組取2名進入單淘汰決賽

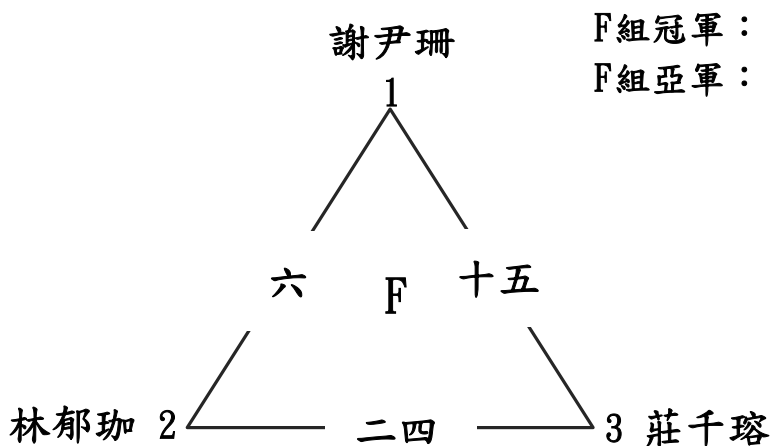
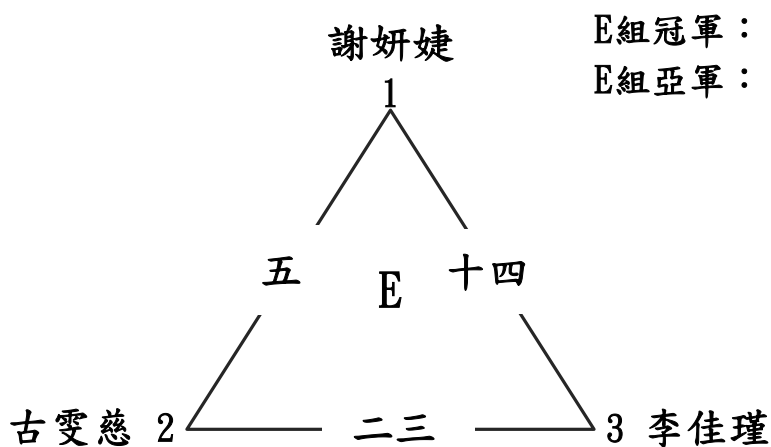
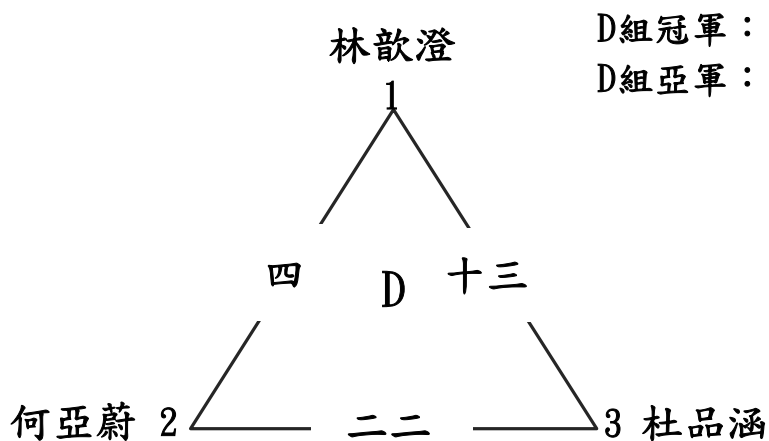

臺南市110年中小學桌球錦標賽國小高年級組

女子單打 11月11~14日

循環預賽27人

每組取2名進入單淘汰決賽

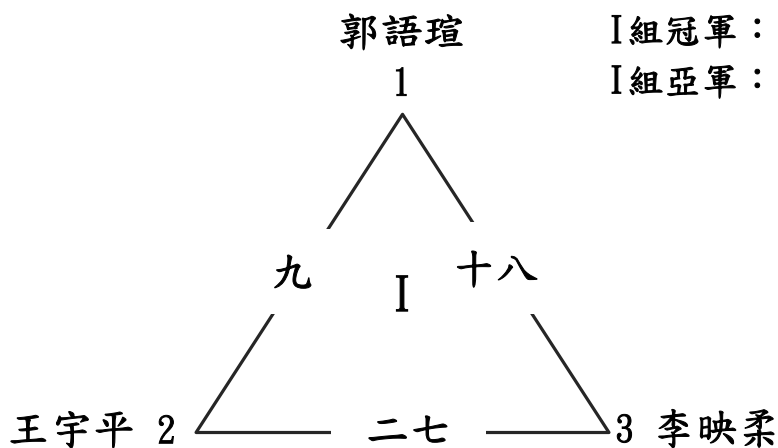
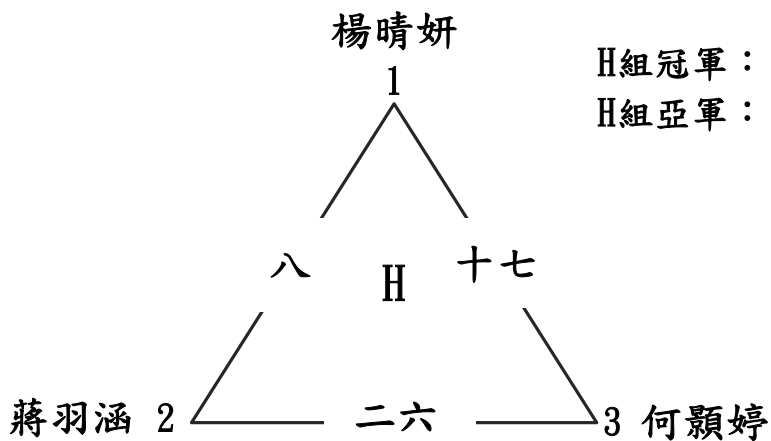
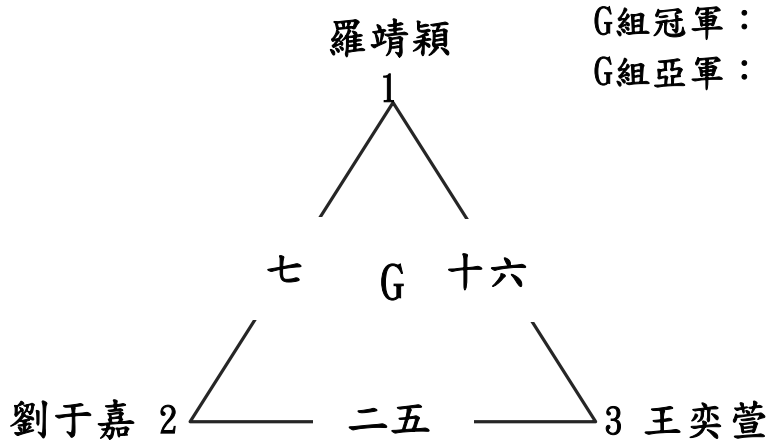

臺南市110年中小學桌球錦標賽國小高年級組

女子單打 11月11~14日

單淘汰決賽18人

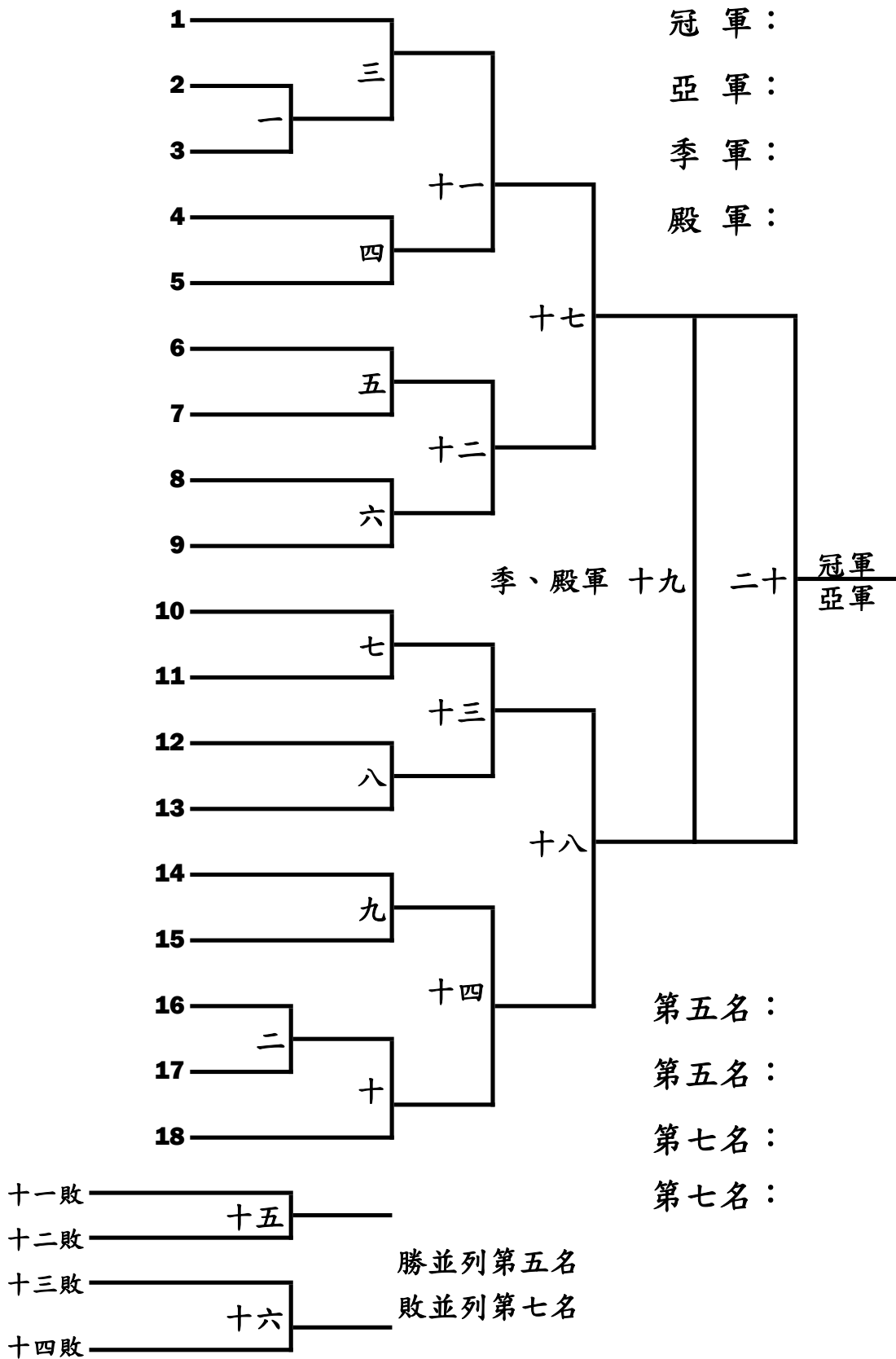

臺南市110年中小學桌球錦標賽國小高年級組

女子雙打 11月11~14日

循環預賽13組

每組取2名進入單淘汰決賽

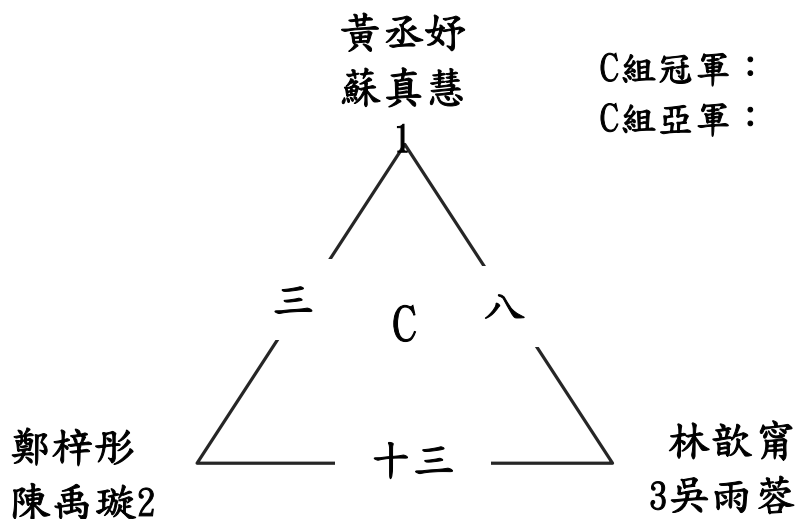
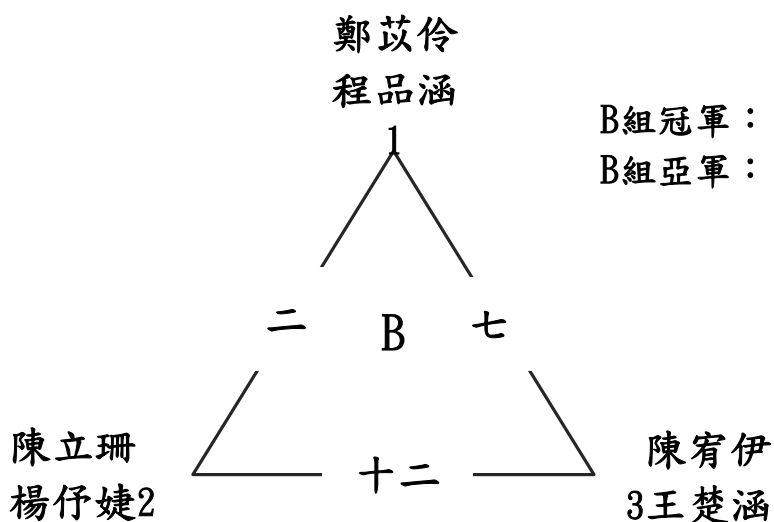
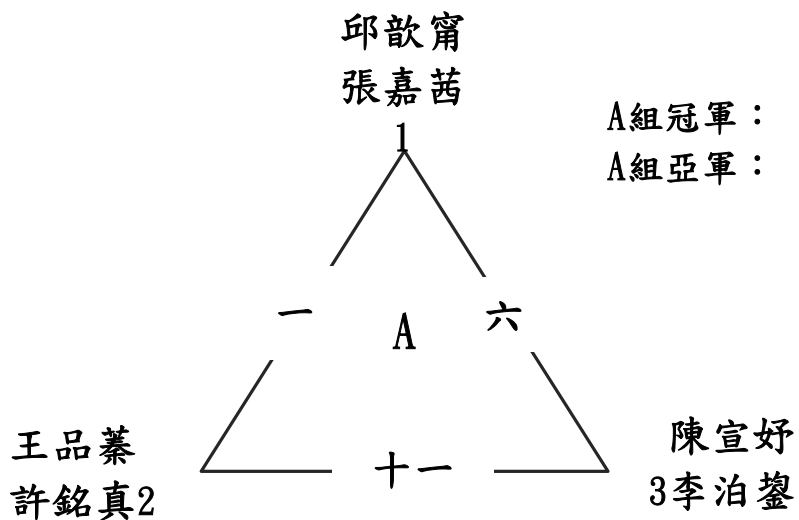

臺南市110年中小學桌球錦標賽國小高年級組

女子雙打 11月11~14日

循環預賽13組

每組取2名進入單淘汰決賽

D組冠軍：

D組亞軍：

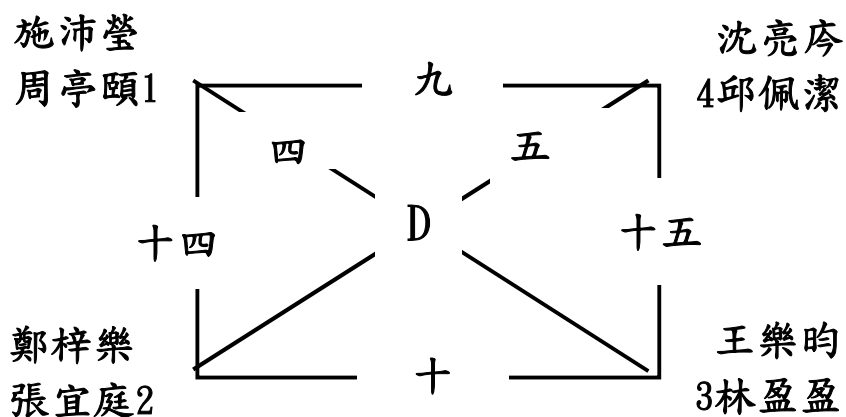

臺南市110年中小學桌球錦標賽國小高年級組
 女子雙打 11月11~14日
 單淘汰決賽8組

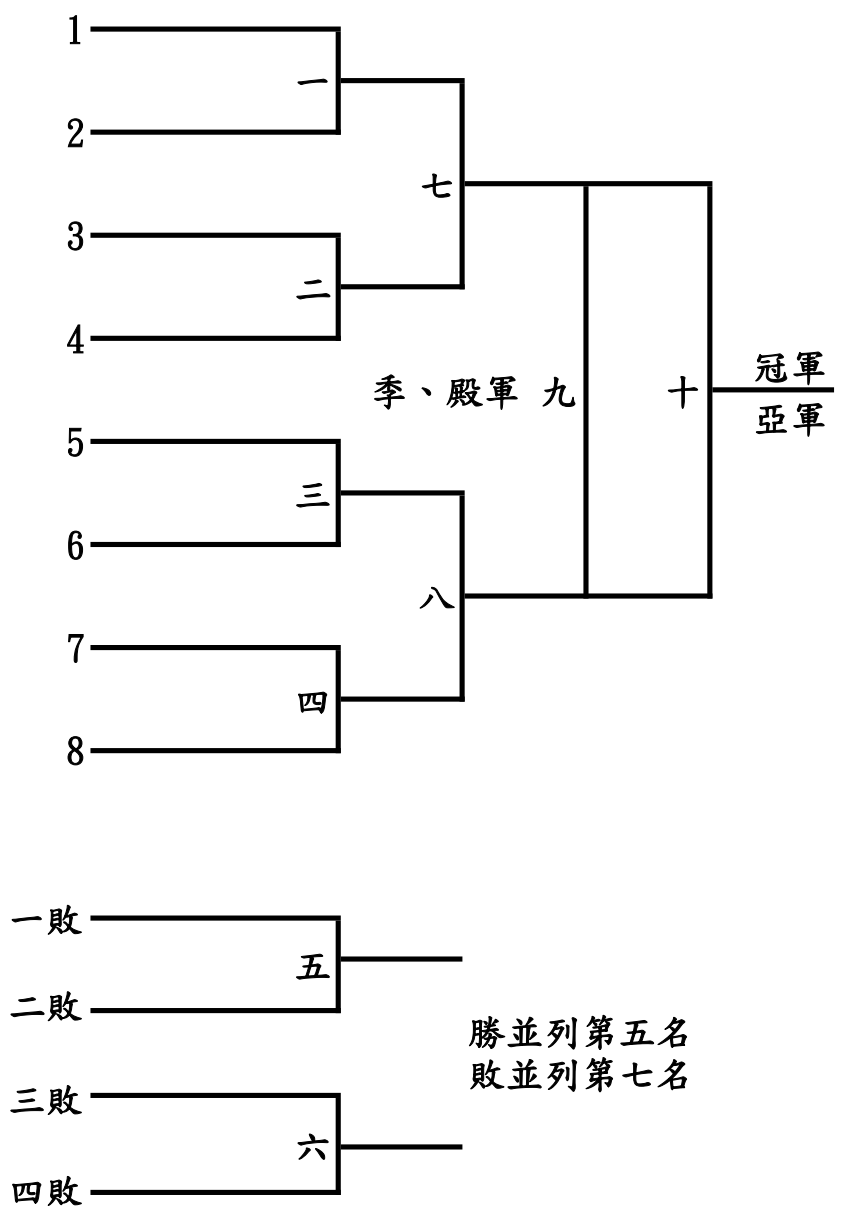

- | | |
|-----|------|
| 冠軍： | 第五名： |
| 亞軍： | 第五名： |
| 季軍： | 第七名： |
| 殿軍： | 第七名： |