

# 臺南市112年中小學高中組桌球錦標賽

男子團體 11月6日

冠亞軍淘汰賽制7隊 取5名

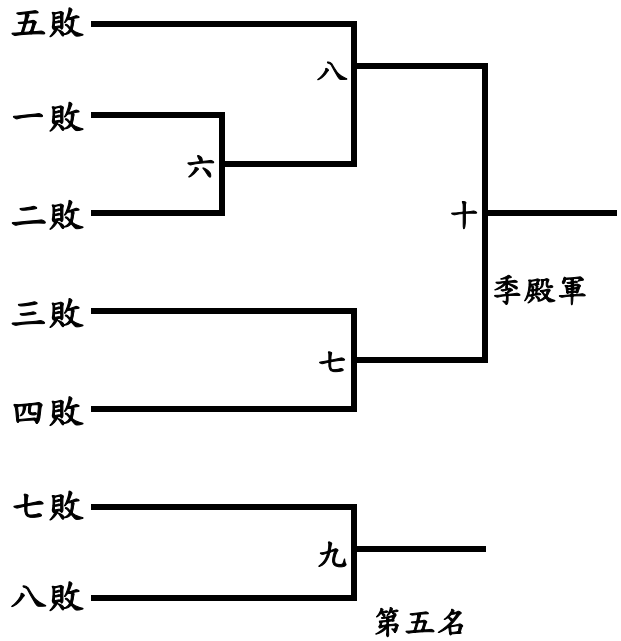
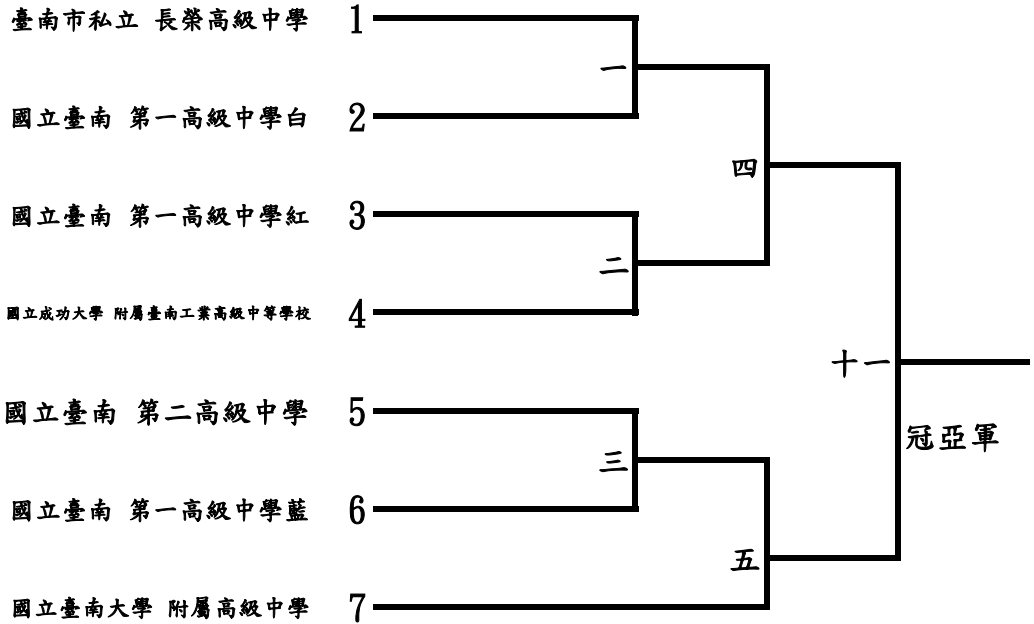

冠軍：

殿軍：

亞軍：

第五名：

季軍：

# 臺南市112年中小學高中組桌球錦標賽

## 男子單打 11月6日

循環預賽50人

每組取2名進入單淘汰決賽

A組冠軍：

A組亞軍：

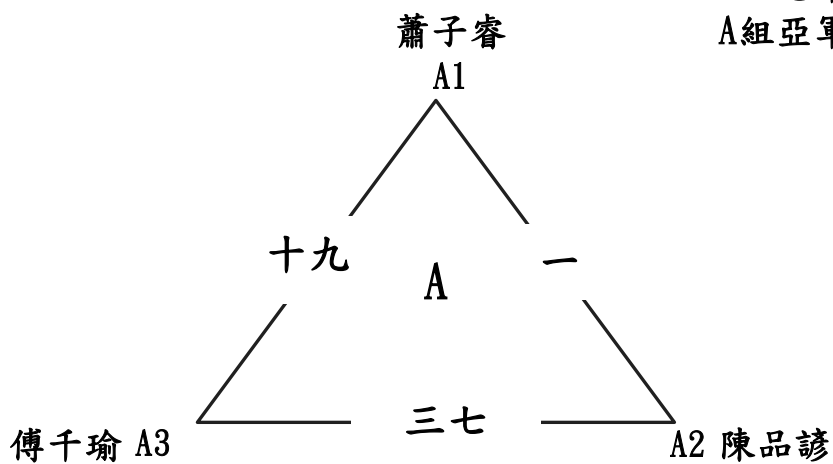

B組冠軍：

B組亞軍：

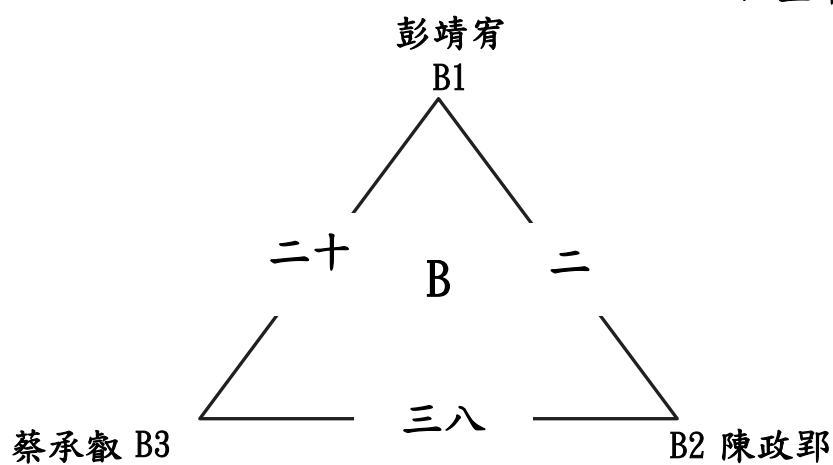

C組冠軍：

C組亞軍：

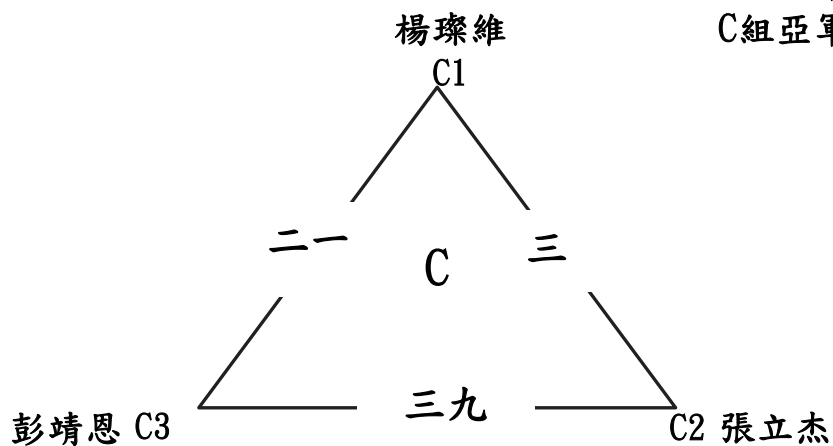

# 臺南市112年中小學高中組桌球錦標賽

## 男子單打 11月6日

循環預賽50人

每組取2名進入單淘汰決賽

D組冠軍：

D組亞軍：

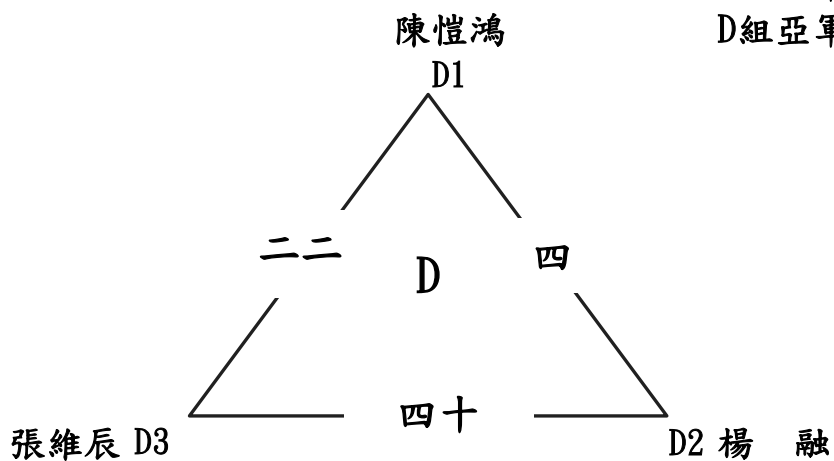

E組冠軍：

E組亞軍：

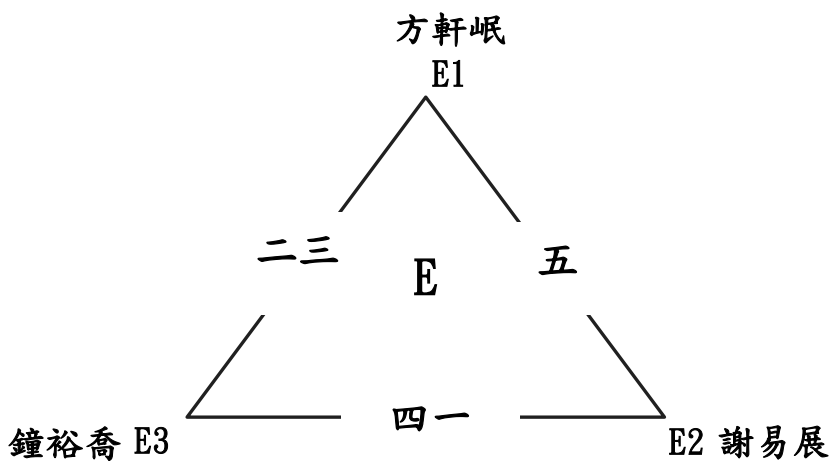

F組冠軍：

F組亞軍：

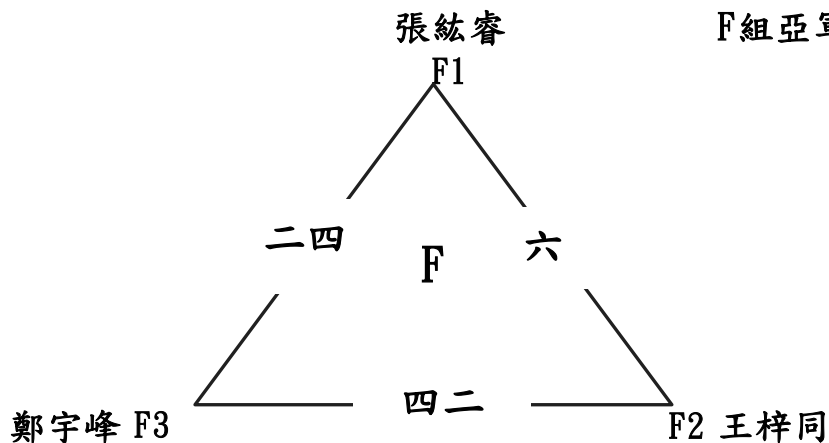

# 臺南市112年中小學高中組桌球錦標賽

## 男子單打 11月6日

循環預賽50人

每組取2名進入單淘汰決賽

G組冠軍：

G組亞軍：

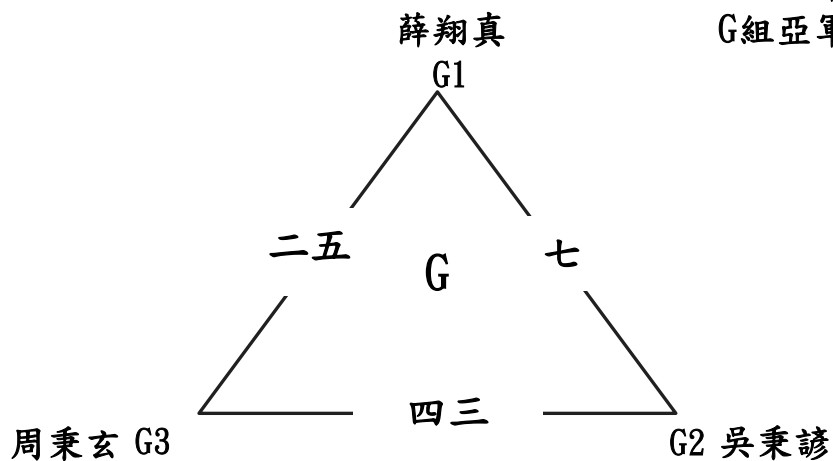

H組冠軍：

H組亞軍：

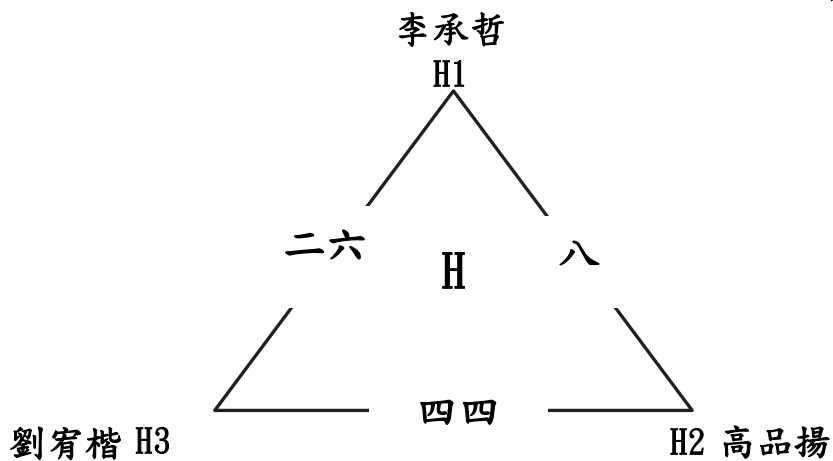

I組冠軍：

I組亞軍：

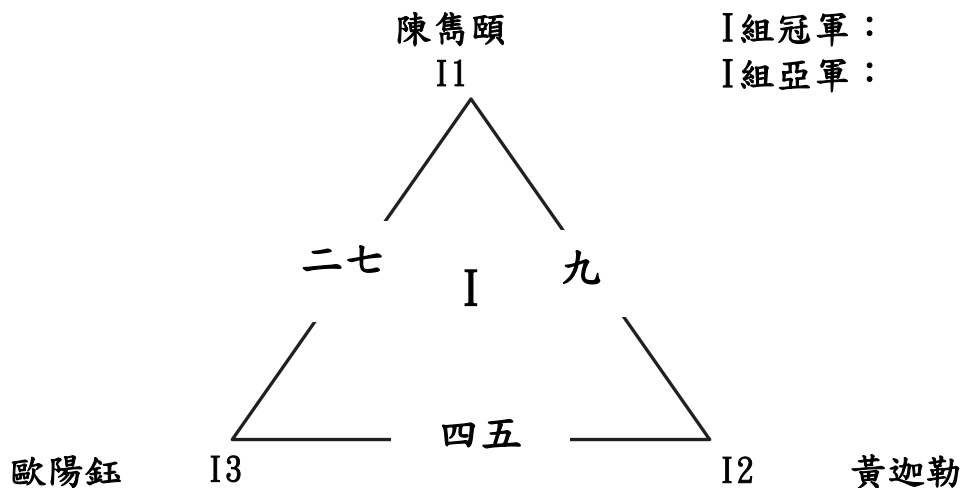

# 臺南市112年中小學高中組桌球錦標賽

## 男子單打 11月6日

循環預賽50人

每組取2名進入單淘汰決賽

J組冠軍：

J組亞軍：

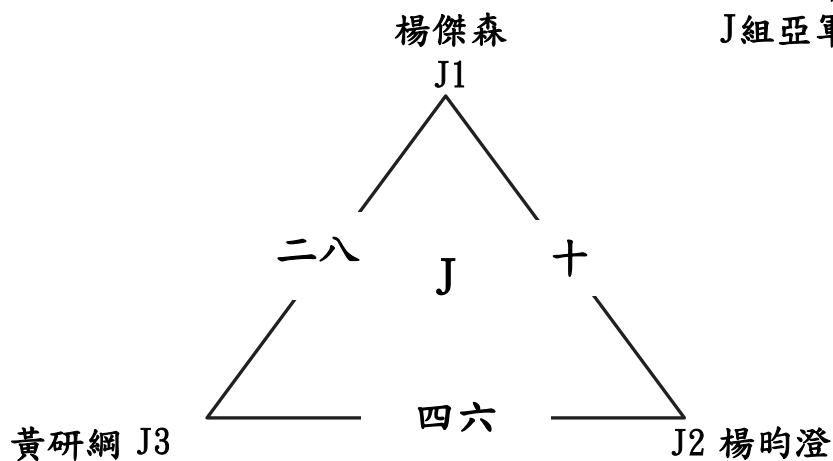

K組冠軍：

K組亞軍：

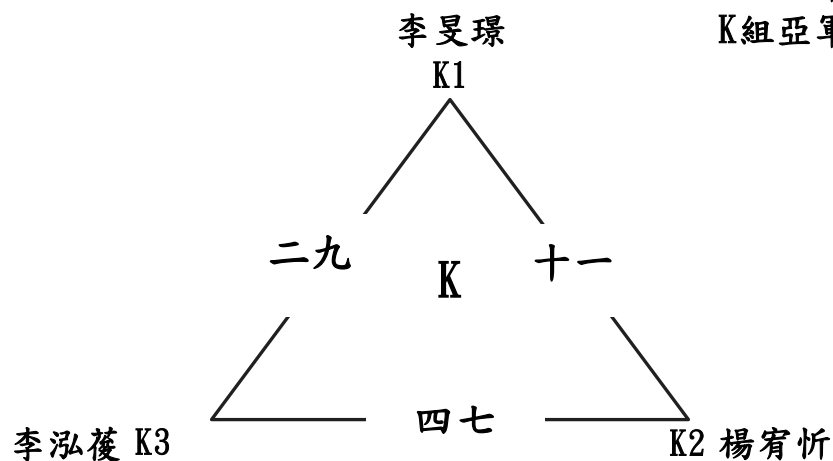

L組冠軍：

L組亞軍：

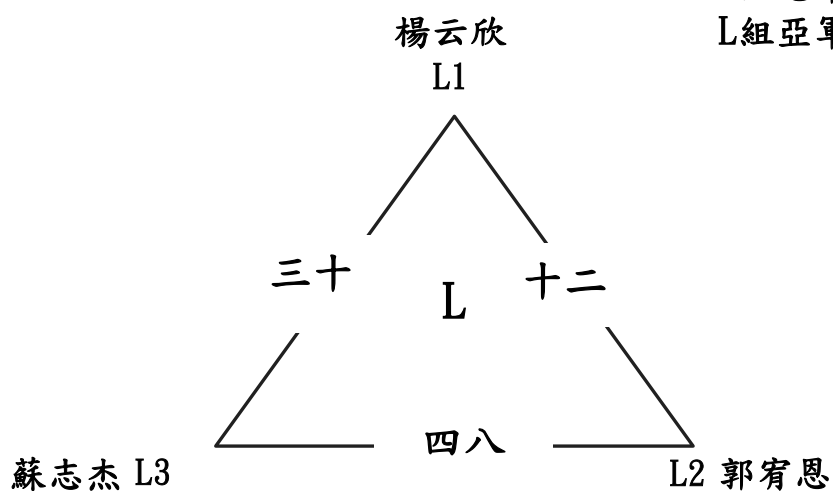

# 臺南市112年中小學高中組桌球錦標賽

## 男子單打 11月6日

循環預賽50人

每組取2名進入單淘汰決賽

M組冠軍：

M組亞軍：

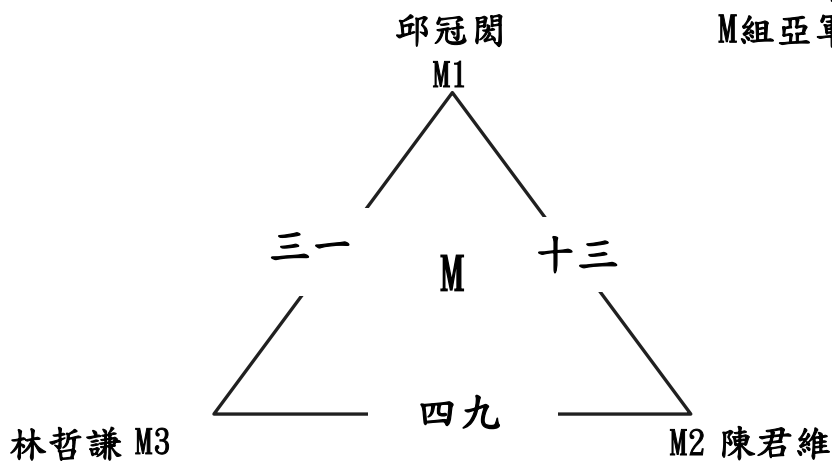

N組冠軍：

N組亞軍：

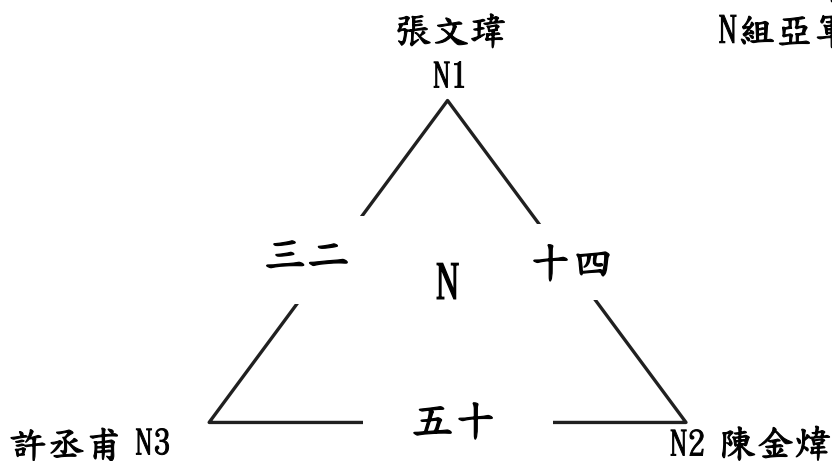

O組冠軍：

O組亞軍：

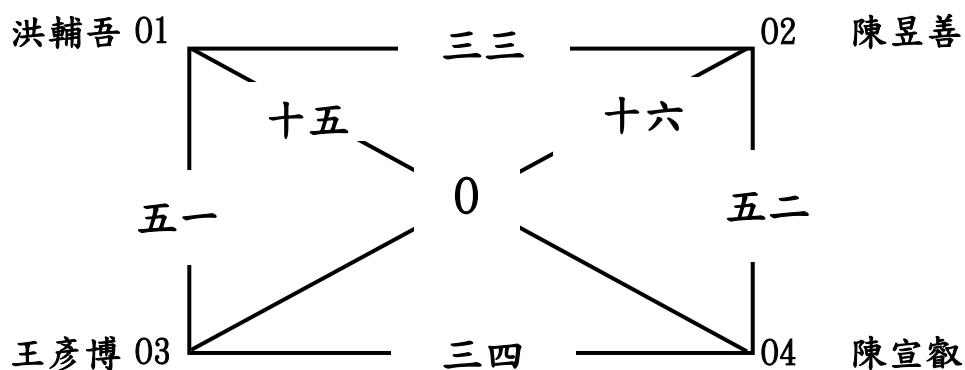

# 臺南市112年中小學高中組桌球錦標賽

## 男子單打 11月6日

循環預賽50人

每組取2名進入單淘汰決賽

P組冠軍：

P組亞軍：

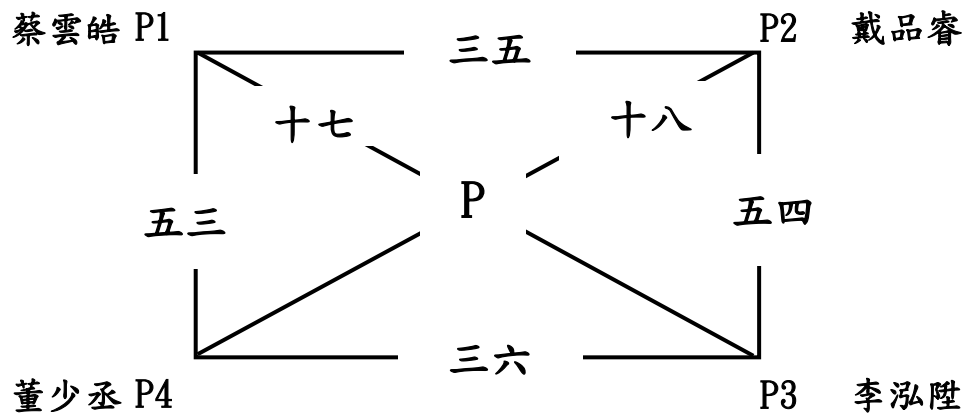

# 臺南市112年中小學高中組桌球錦標賽

男子單打 11月6日

單淘汰決賽32人 取8名

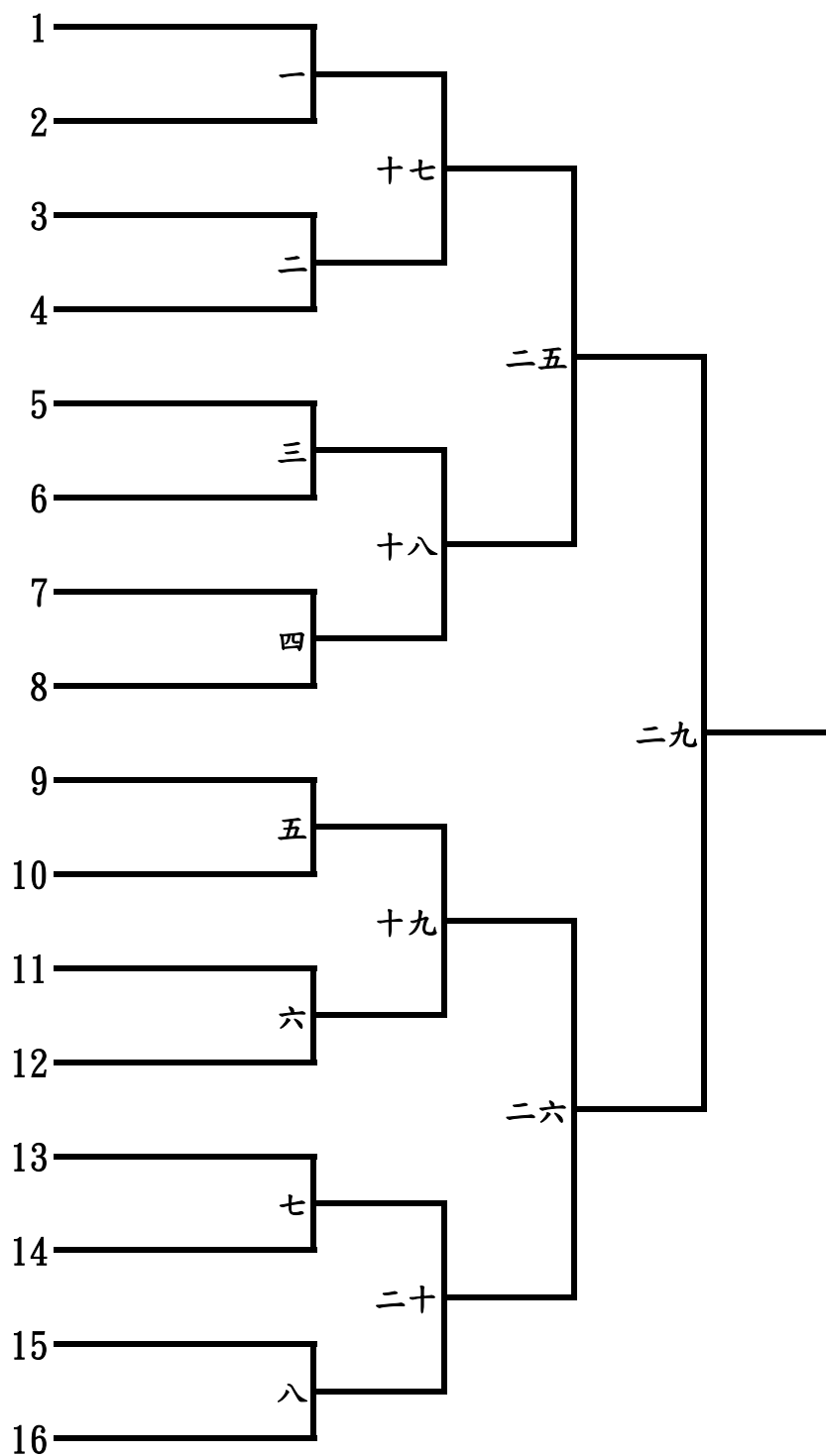



# 臺南市112年中小學高中組桌球錦標賽

男子單打 11月6日

單淘汰決賽32人 取8名

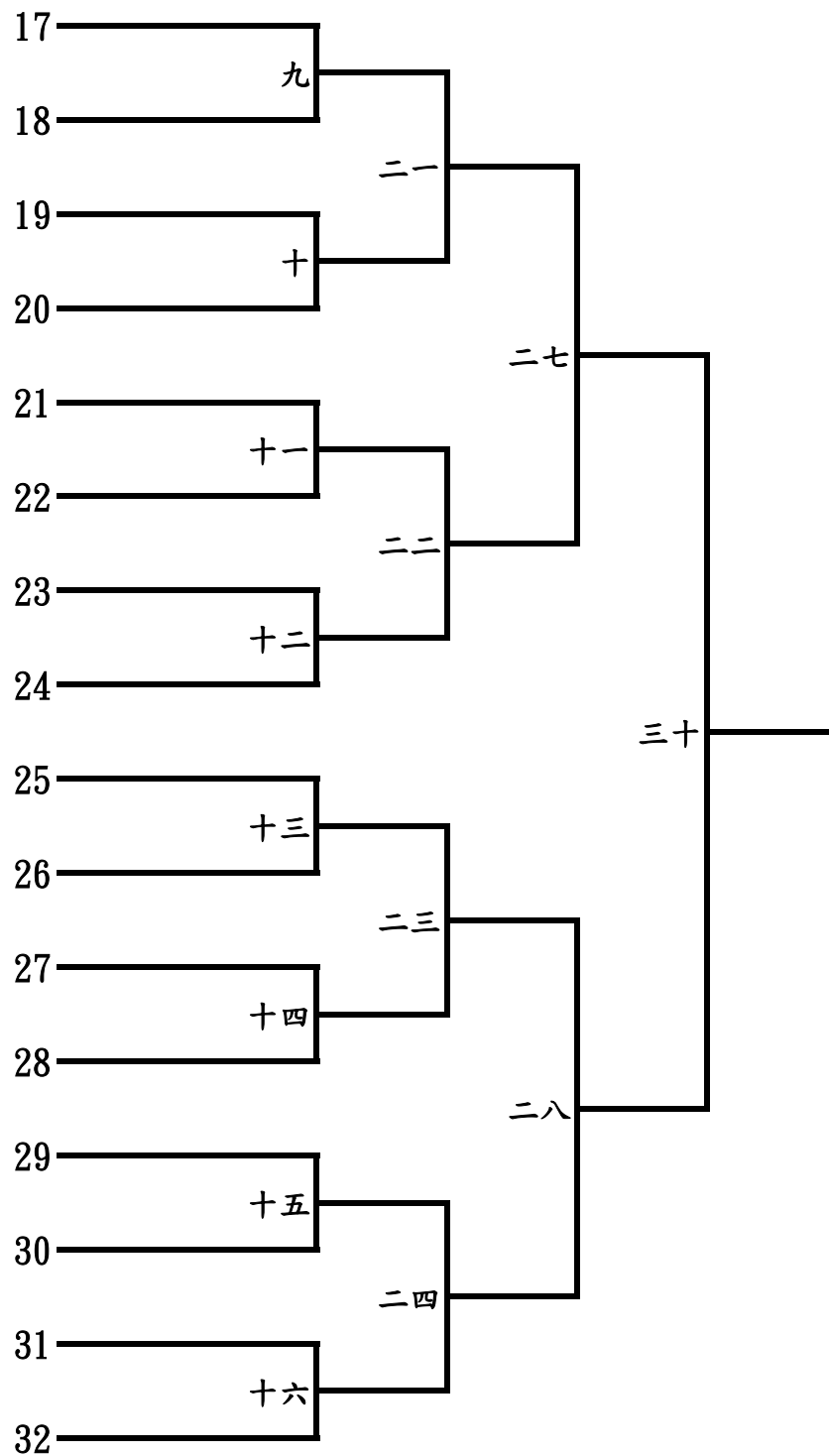

# 臺南市112年中小學高中組桌球錦標賽

## 男子單打 11月6日

單淘汰決賽32人 取8名

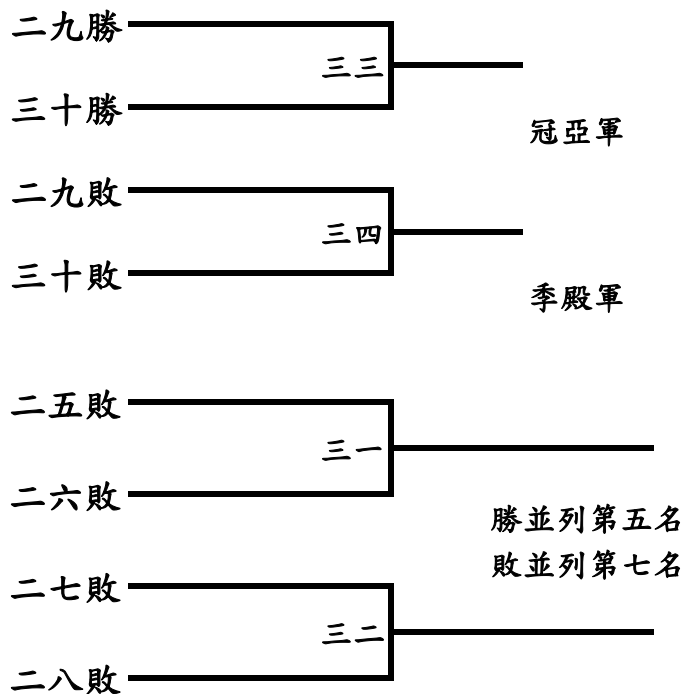

冠軍：

亞軍：

季軍：

殿軍：

第五名：

第五名：

第七名：

第七名：

# 臺南市112年中小學高中組桌球錦標賽

## 男子雙打 11月6日

### 單淘汰決賽11隊 取8名

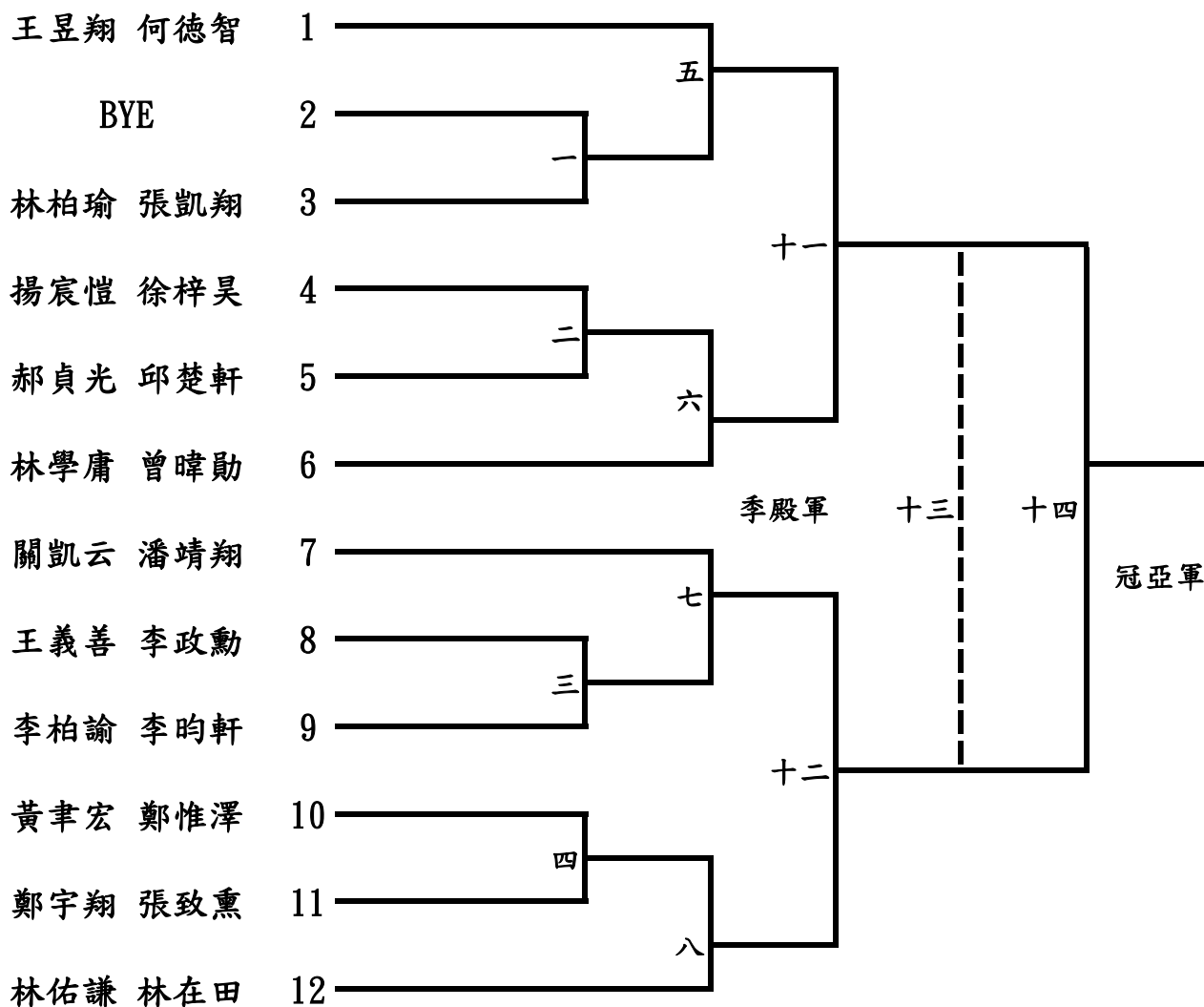

勝並列第五名  
敗並列第七名

冠軍：  
 亞軍：  
 季軍：  
 殿軍：

第五名：  
 第五名：  
 第七名：  
 第七名：

# 臺南市112年中小學高中組桌球錦標賽

女子團體 11月6日

循環排名決賽4隊 取2名

國立新豐高級中學  
1

國立臺南女子  
2 高級中學B

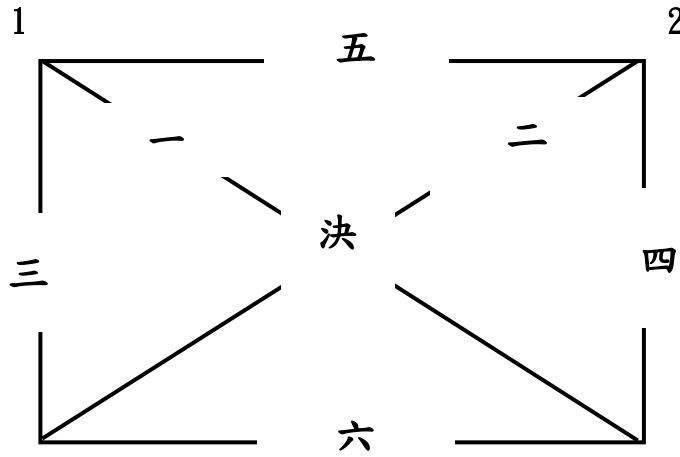

國立臺南女子高  
級中學A  
4

3 國立臺南第二  
高級中學

冠軍：

亞軍：

# 臺南市112年中小學高中組桌球錦標賽

## 女子單打 11月6日

循環預賽19人

每組取2名進入單淘汰決賽

A組冠軍：

A組亞軍：

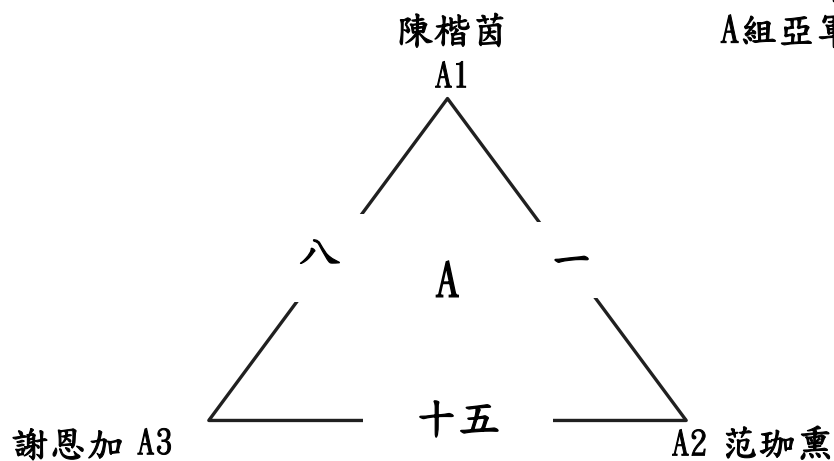

B組冠軍：

B組亞軍：

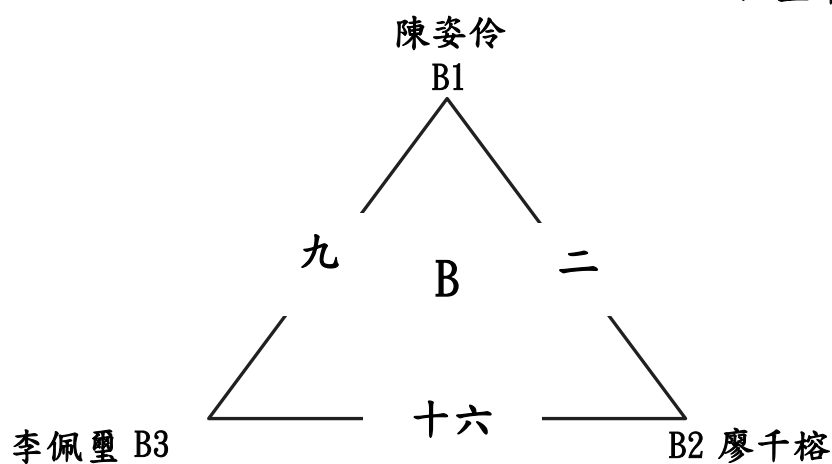

C組冠軍：

C組亞軍：

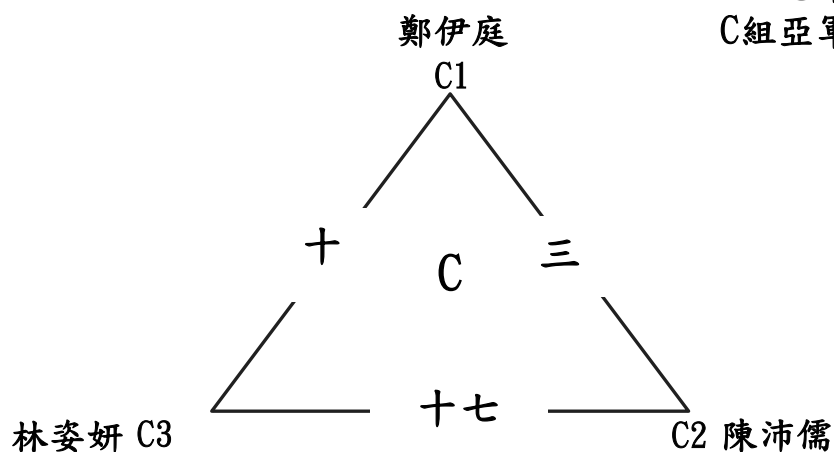

# 臺南市112年中小學高中組桌球錦標賽

## 女子單打 11月6日

循環預賽19人

每組取2名進入單淘汰決賽

D組冠軍：

D組亞軍：

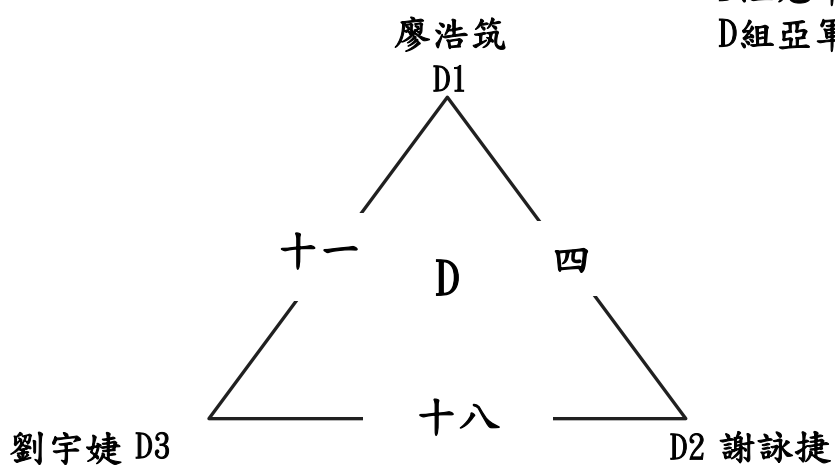

E組冠軍：

E組亞軍：

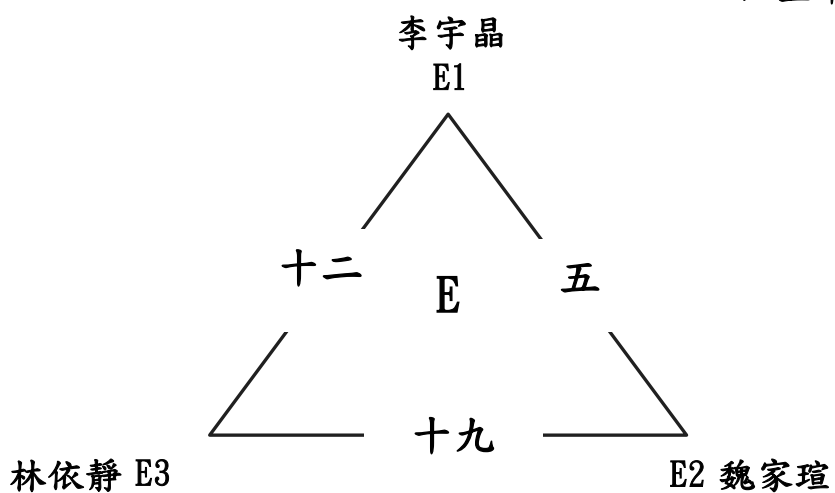

F組冠軍：

F組亞軍：

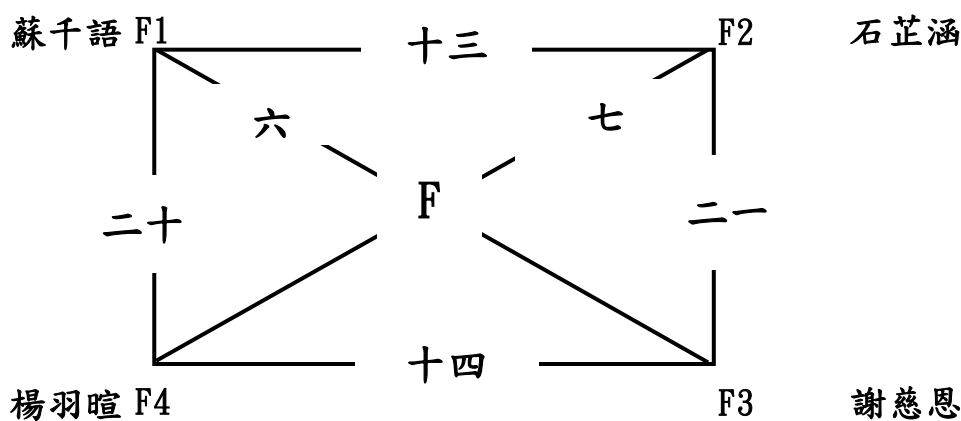

# 臺南市112年中小學高中組桌球錦標賽

女子單打 11月6日

單淘汰決賽12人 取8名

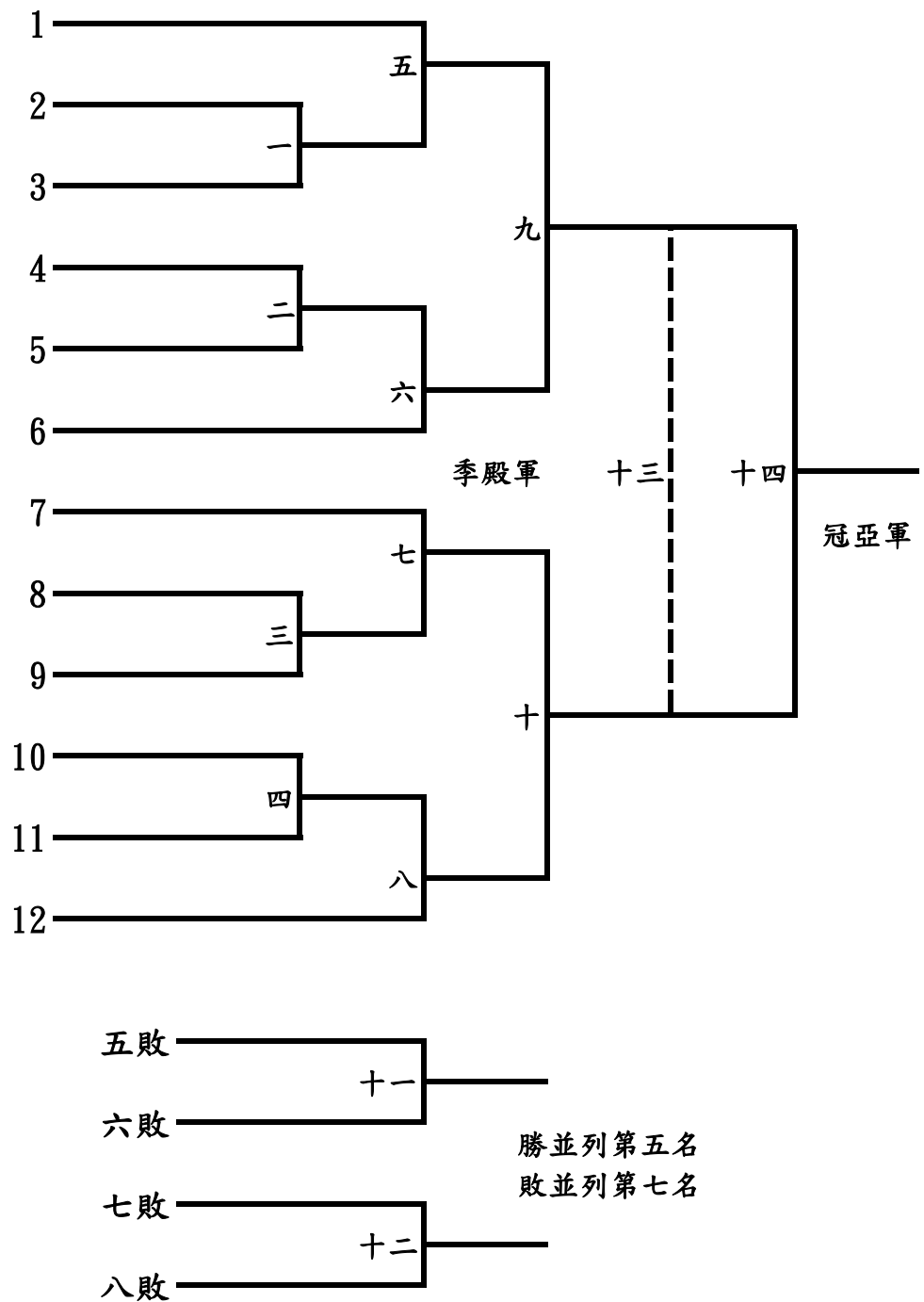

冠軍：  
亞軍：  
季軍：  
殿軍：

第五名：  
第五名：  
第七名：  
第七名：

# 臺南市112年中小學高中組桌球錦標賽

## 女子雙打 11月6日

單淘汰決賽9隊 取7名

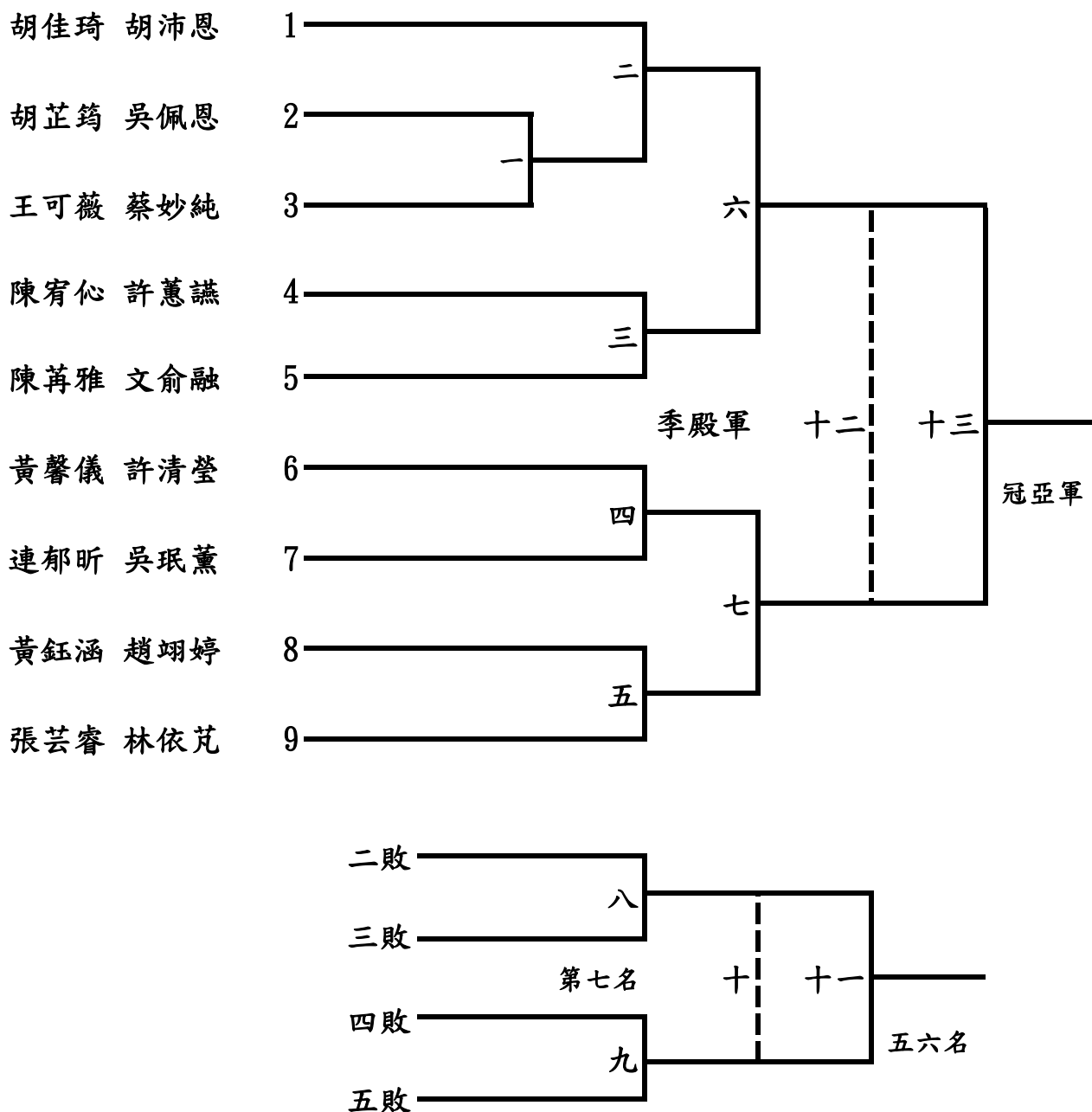

冠軍：

第五名：

亞軍：

第六名：

季軍：

第七名：

殿軍：



# 臺南市112年中小學高中組桌球錦標賽

混合雙打 11月6日

循環排名決賽5隊 取3名

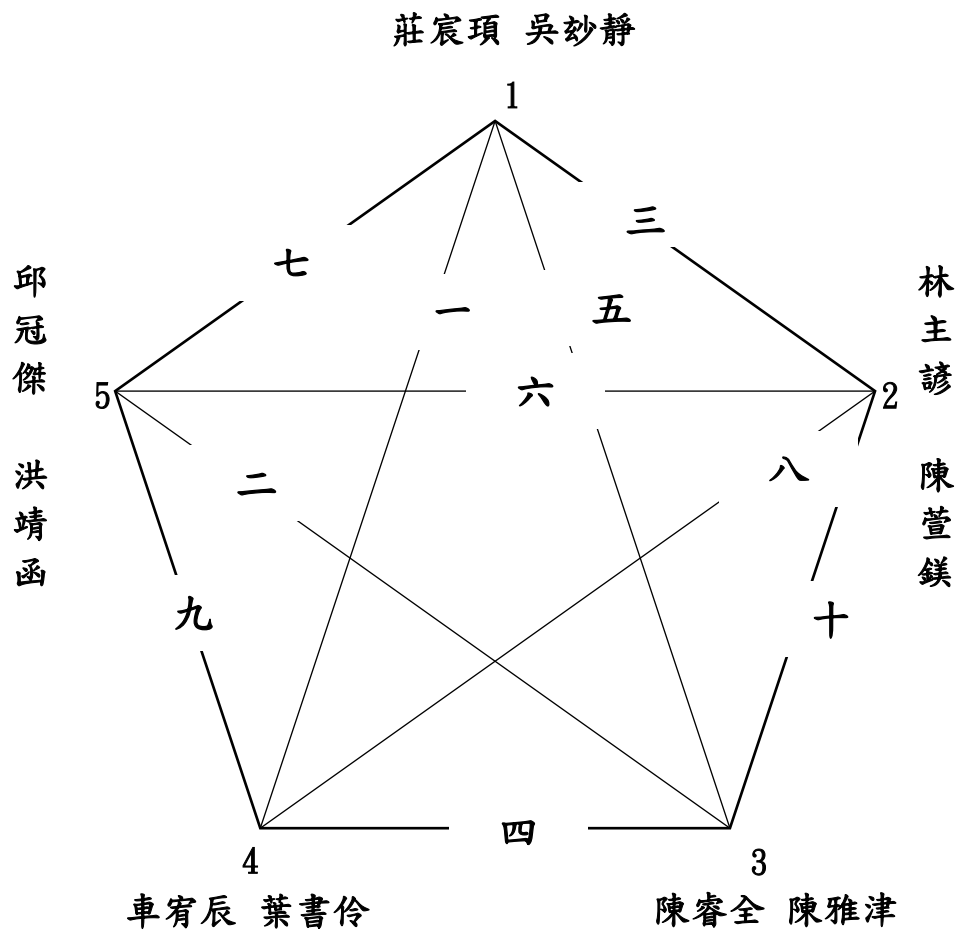

冠軍：

亞軍：

季軍：

# 臺南市112年中小學國中組桌球錦標賽

## 男子團體 11月7日

冠亞軍淘汰賽制8隊 取6名  
敗部季殿軍；九、十敗並列第五名

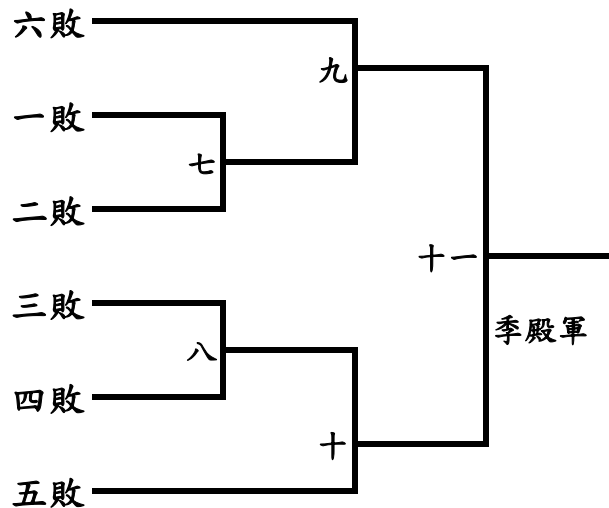
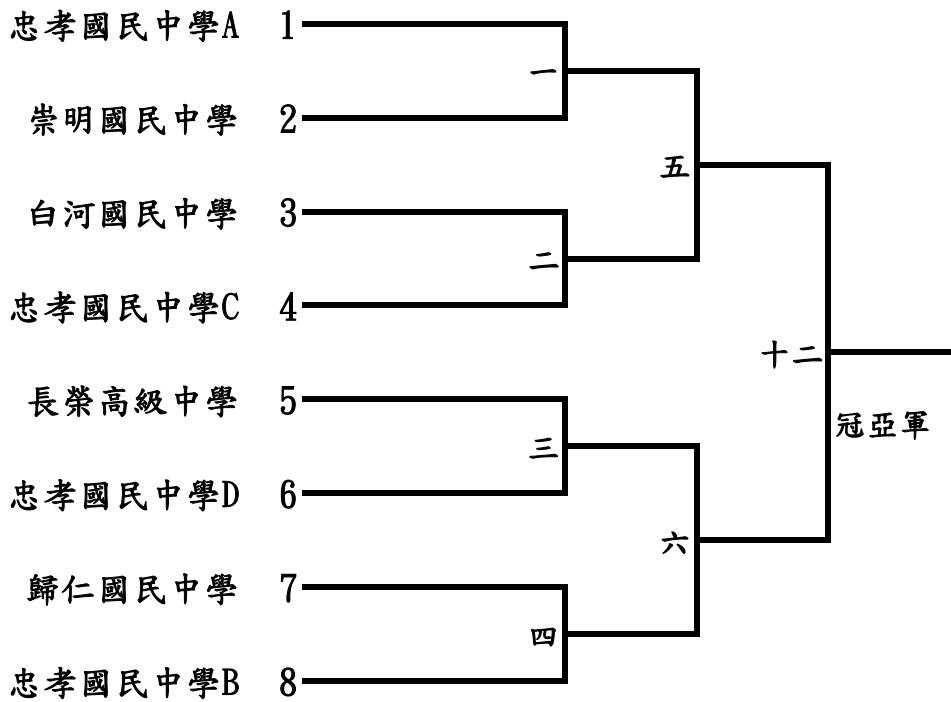

冠軍：

殿軍：

亞軍：

第五名：

季軍：

第五名：

# 臺南市112年中小學國中組桌球錦標賽

## 男子單打 11月7日

循環預賽33人

每組取2名進入單淘汰決賽

A組冠軍：

A組亞軍：

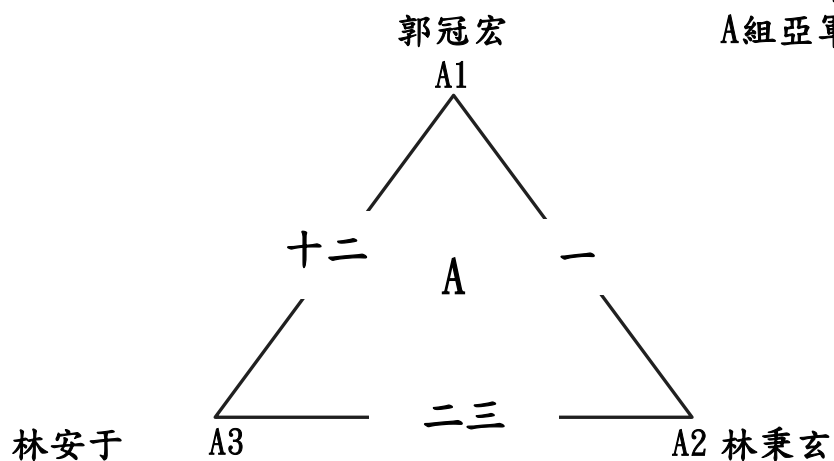

B組冠軍：

B組亞軍：

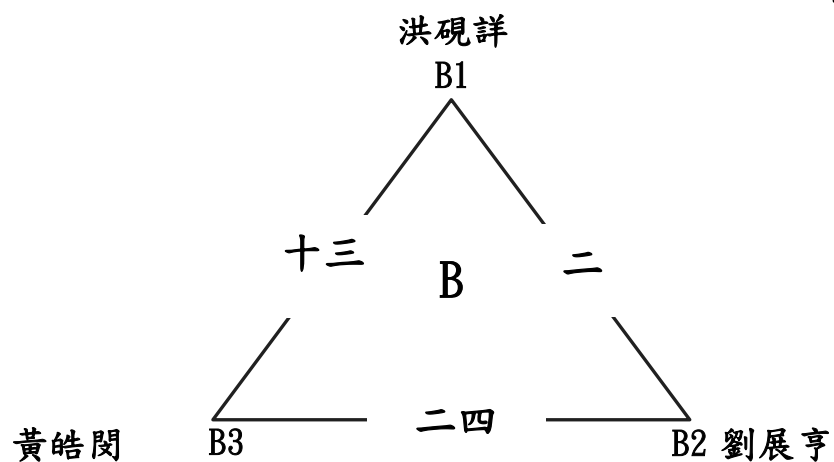

C組冠軍：

C組亞軍：

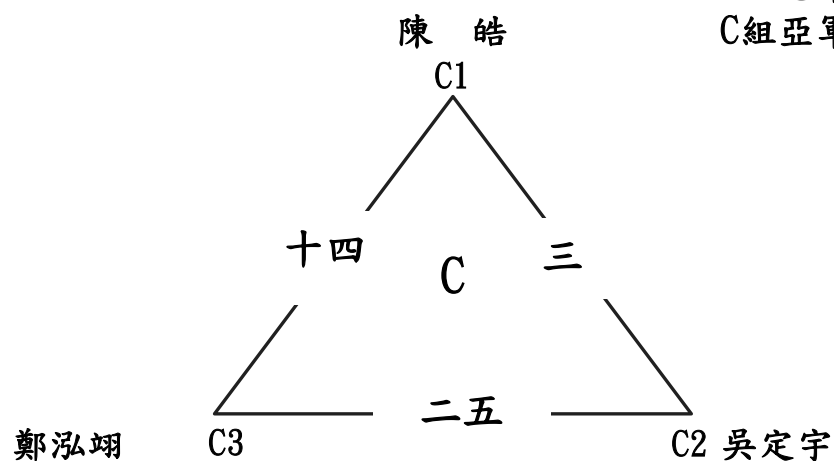

# 臺南市112年中小學國中組桌球錦標賽

## 男子單打 11月7日

循環預賽33人

每組取2名進入單淘汰決賽

D組冠軍：

D組亞軍：

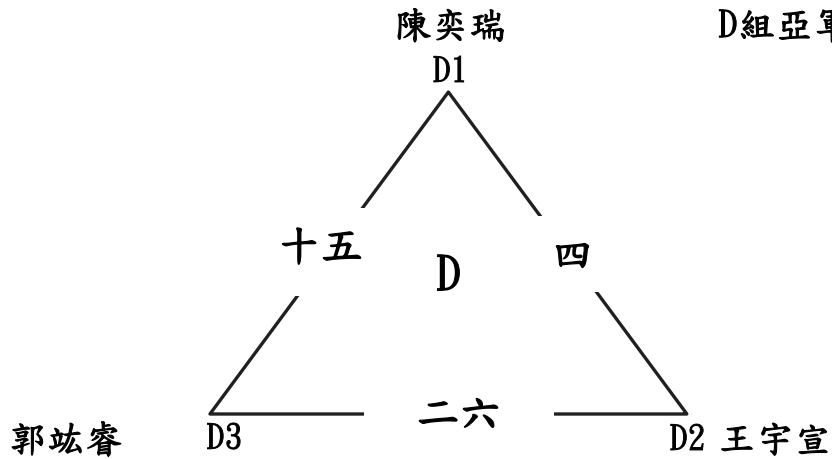

E組冠軍：

E組亞軍：

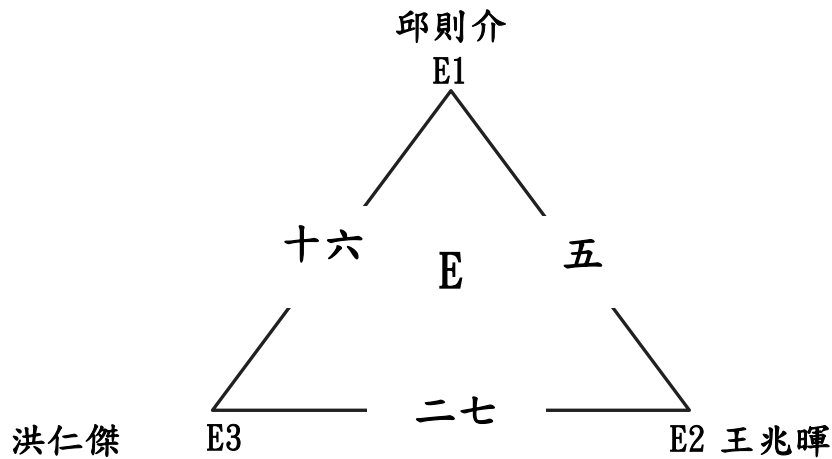

F組冠軍：

F組亞軍：

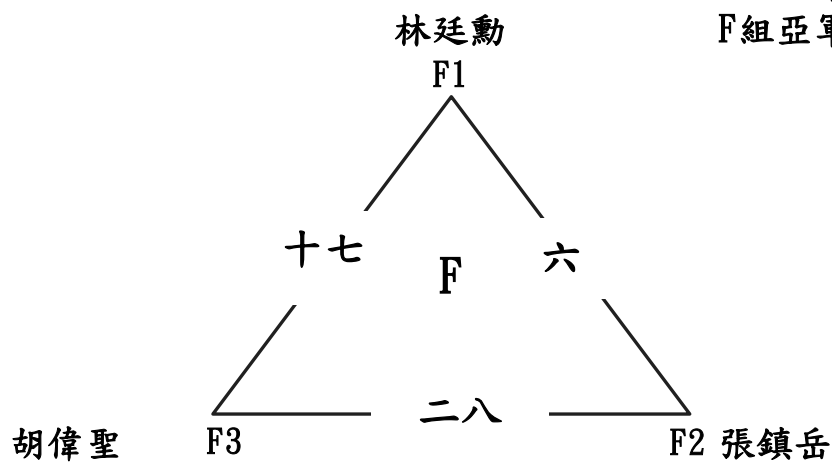

# 臺南市112年中小學國中組桌球錦標賽

## 男子單打 11月7日

循環預賽33人

每組取2名進入單淘汰決賽

G組冠軍：

G組亞軍：

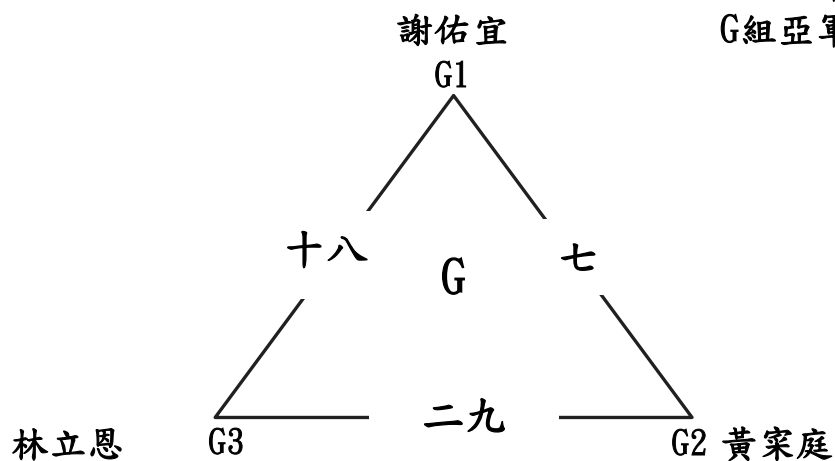

H組冠軍：

H組亞軍：

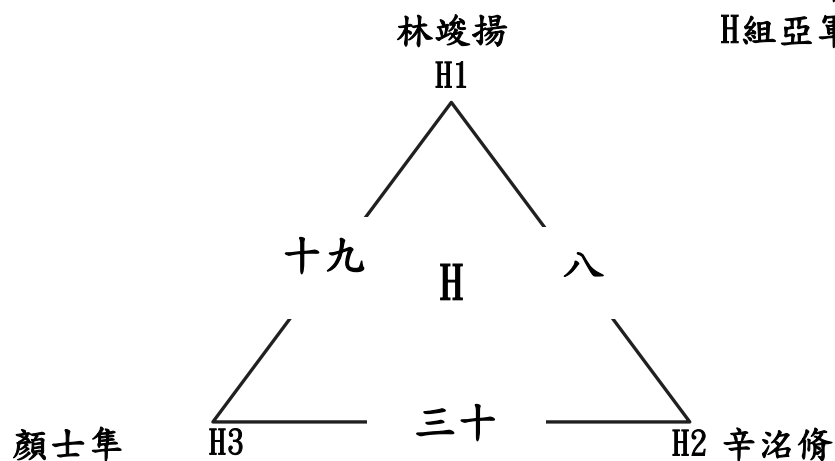

I組冠軍：

I組亞軍：

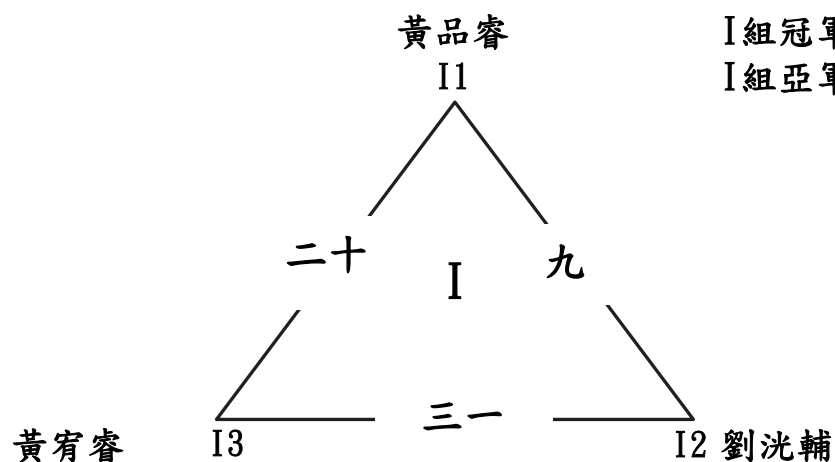

# 臺南市112年中小學國中組桌球錦標賽

## 男子單打 11月7日

循環預賽33人

每組取2名進入單淘汰決賽

J組冠軍：

J組亞軍：

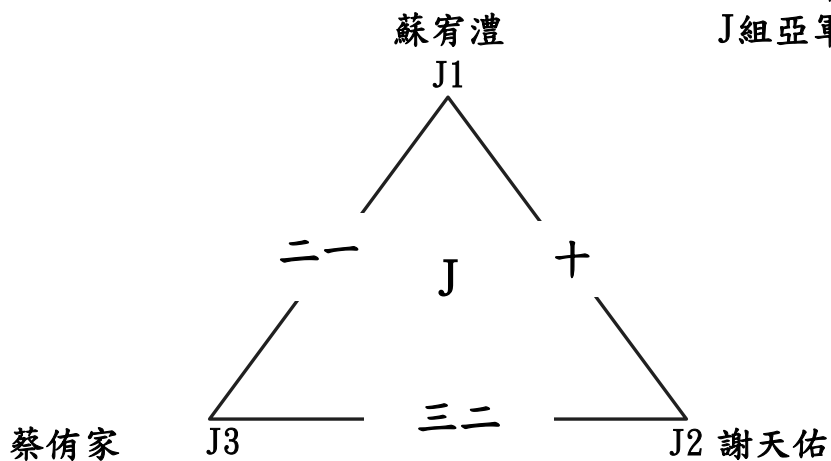

K組冠軍：

K組亞軍：

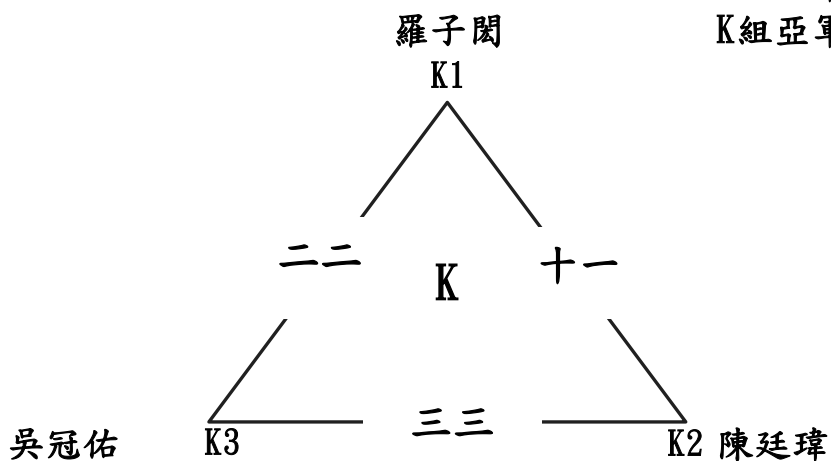

# 臺南市112年中小學國中組桌球錦標賽

## 男子單打 11月7日

單淘汰決賽22人 取8名

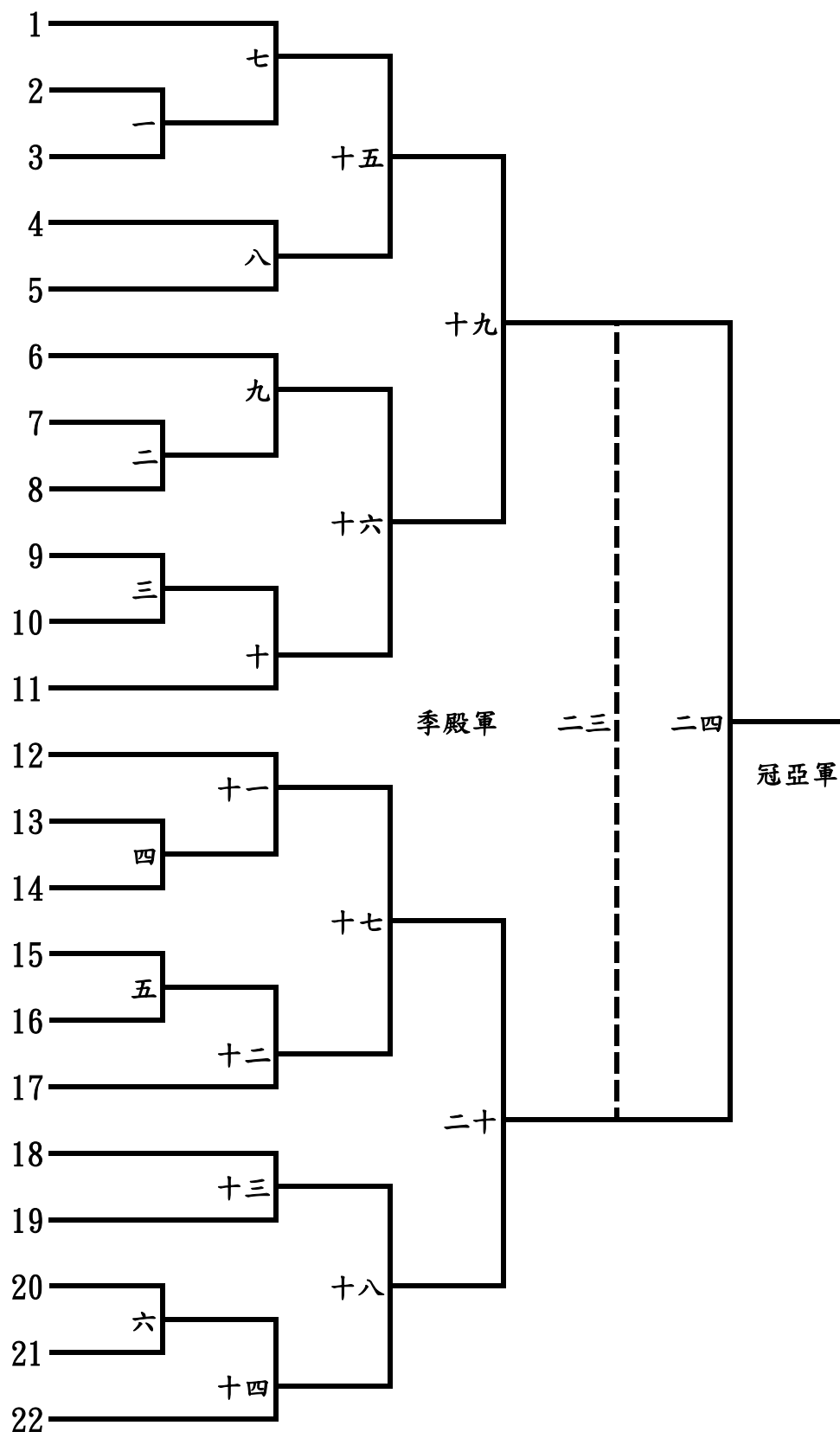

# 臺南市112年中小學國中組桌球錦標賽

男子單打 11月7日

單淘汰決賽22人 取8名

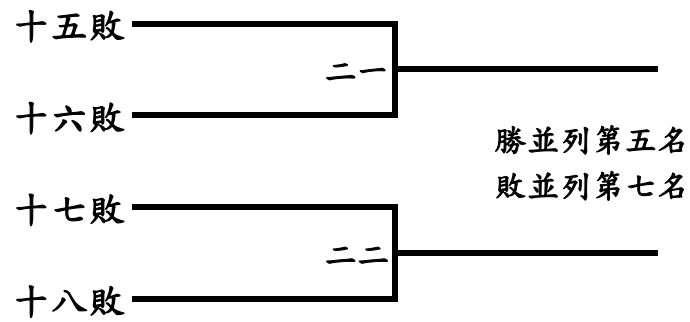

冠軍：

第五名：

亞軍：

第五名：

季軍：

第七名：

殿軍：

第七名：



# 臺南市112年中小學國中組桌球錦標賽

## 男子雙打 11月7日

循環預賽21隊

每組取2名進入單淘汰決賽

A組冠軍：

A組亞軍：

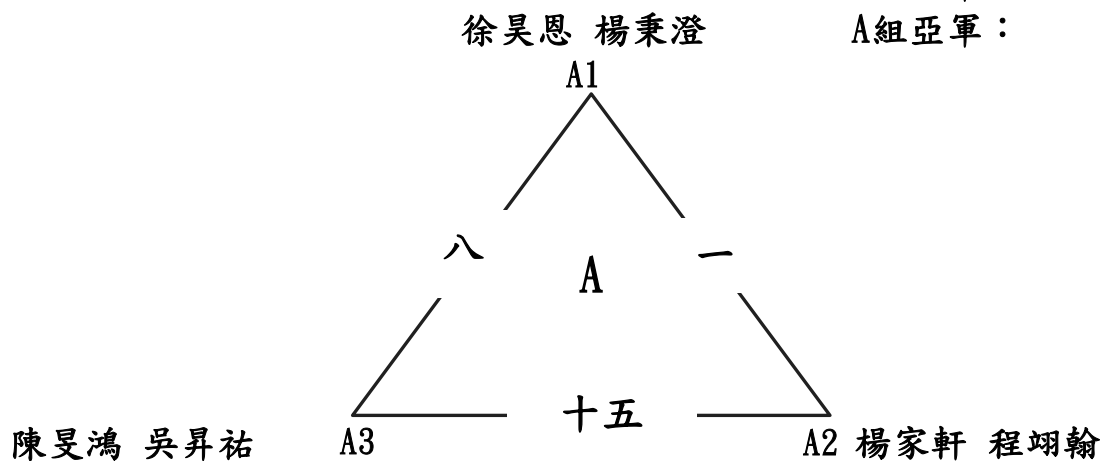

B組冠軍：

B組亞軍：

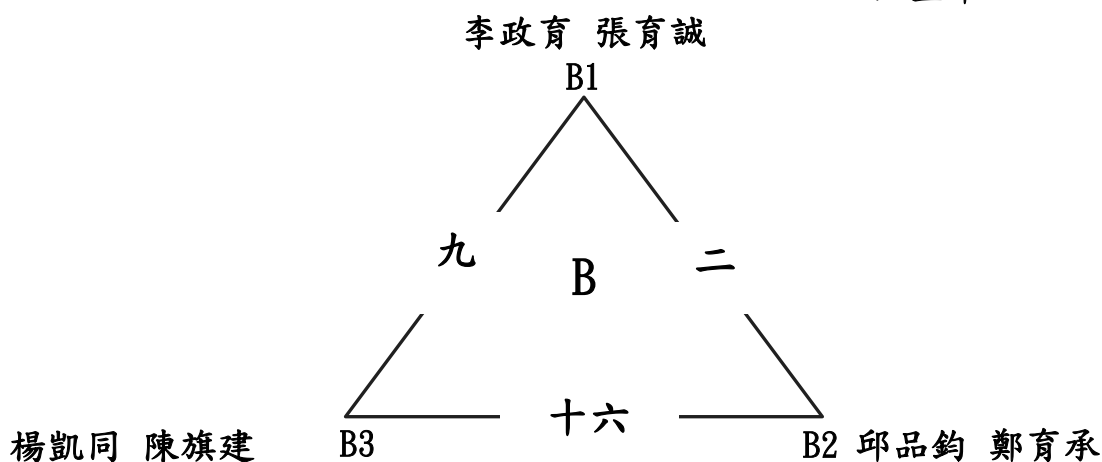

C組冠軍：

C組亞軍：

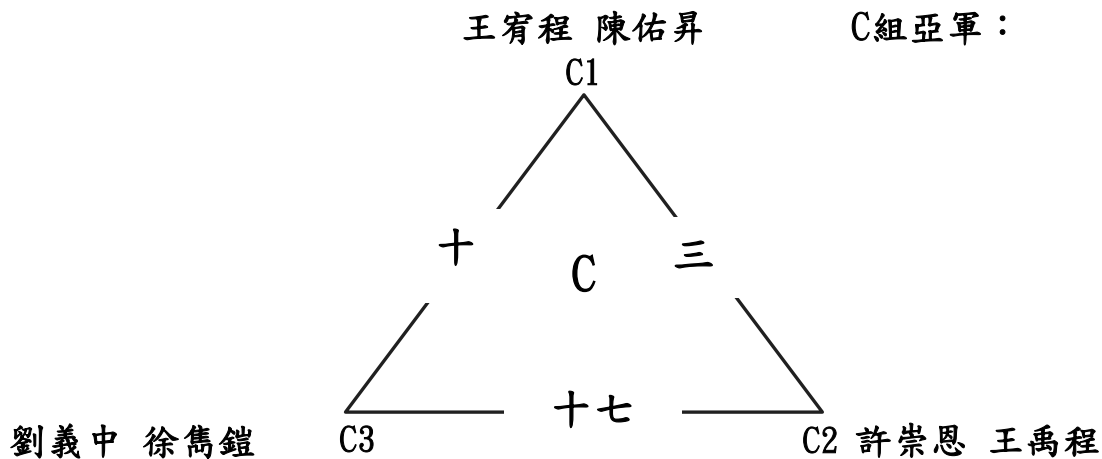

# 臺南市112年中小學國中組桌球錦標賽

## 男子雙打 11月7日

循環預賽21隊

每組取2名進入單淘汰決賽

D組冠軍：

D組亞軍：

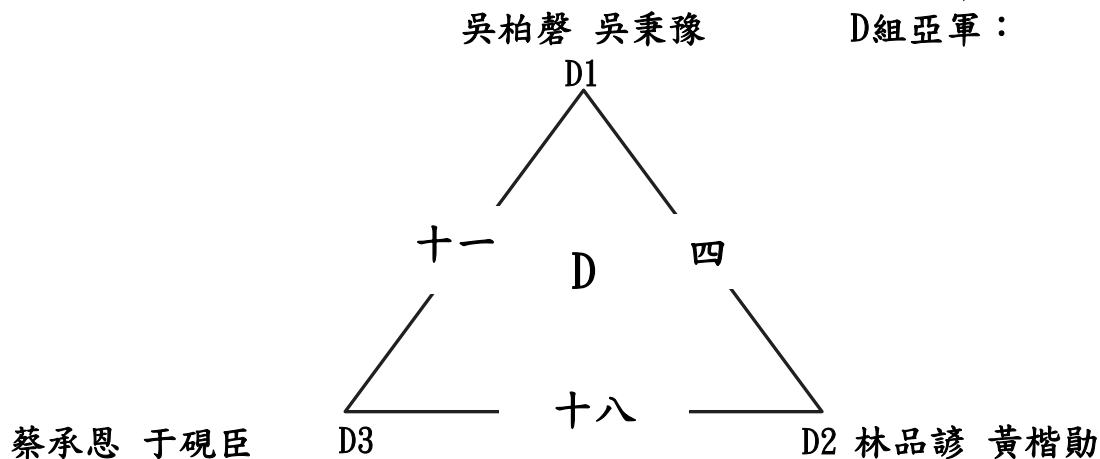

E組冠軍：

E組亞軍：

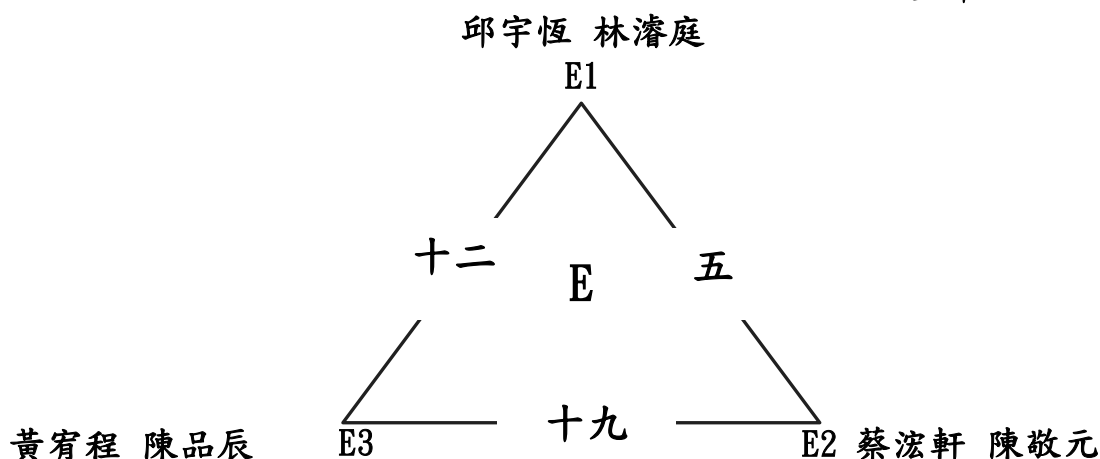

F組冠軍：

F組亞軍：

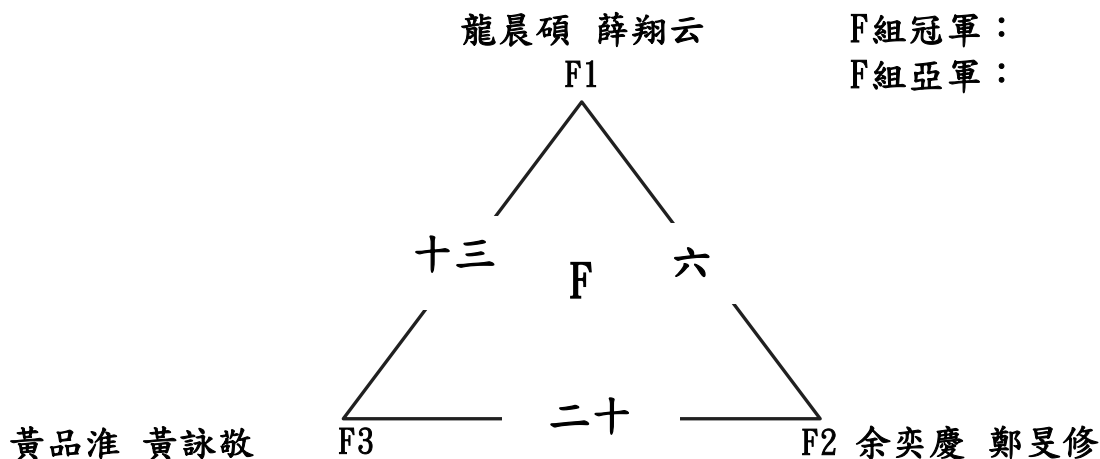

# 臺南市112年中小學國中組桌球錦標賽

## 男子雙打 11月7日

循環預賽21隊

每組取2名進入單淘汰決賽

G組冠軍：

G組亞軍：

許呈楷 林亮頡

G1

十四

G

七

吳亞宸 凌振浩

G3

二一

G2

溫存道 張晉將

# 臺南市112年中小學國中組桌球錦標賽

男子雙打 11月7日  
單淘汰決賽14隊 取8名

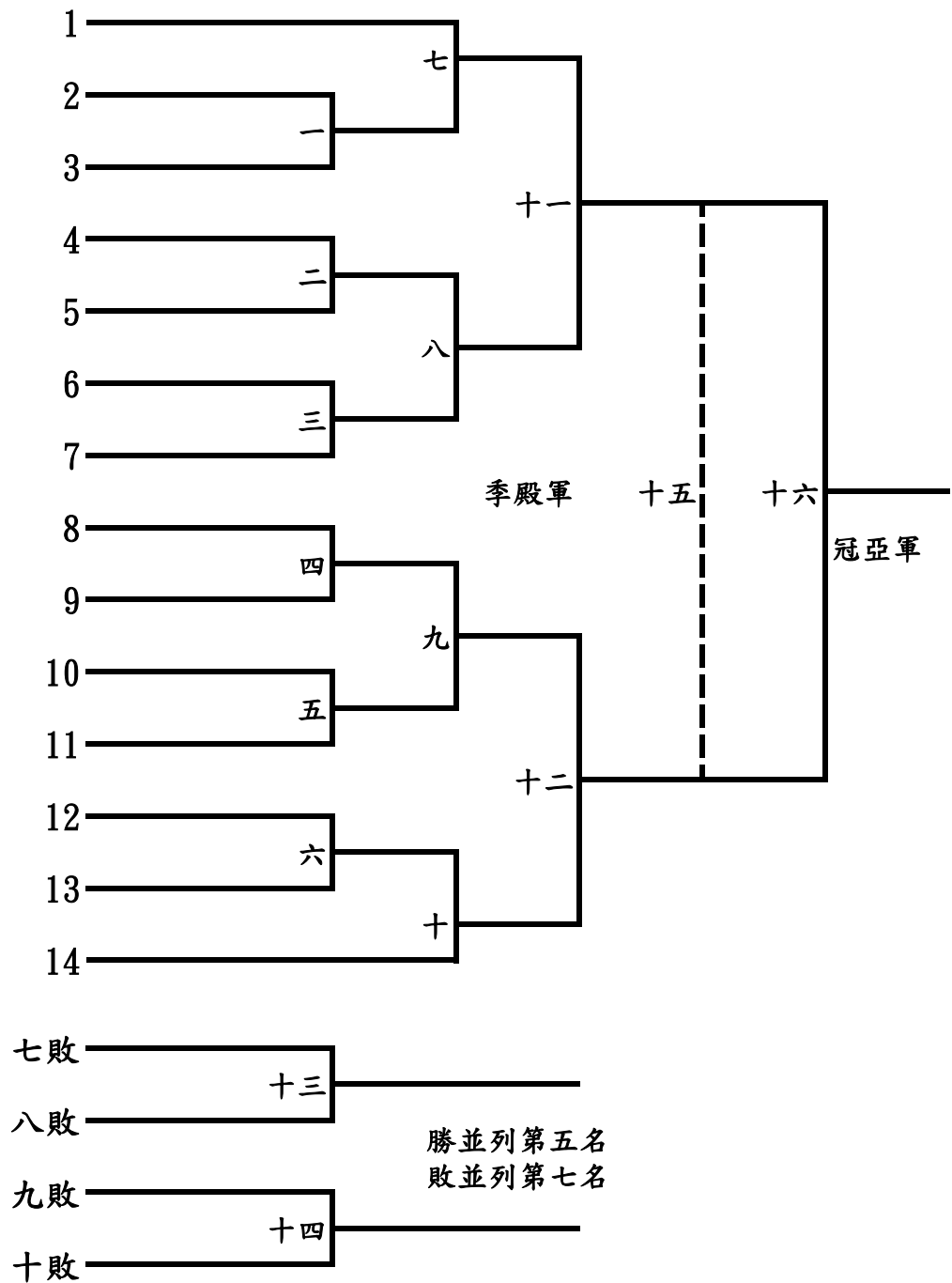

冠軍：	第五名：
亞軍：	第五名：
季軍：	第七名：
殿軍：	第七名：

# 臺南市112年中小學國中組桌球錦標賽

女子團體 11月7日

循環排名決賽4隊 取2名

忠孝國民中學A

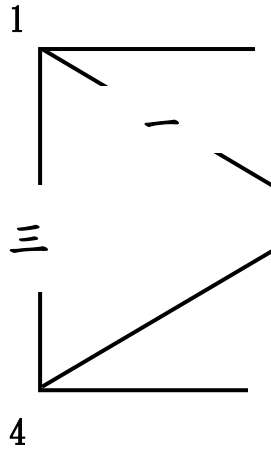

忠孝國民中學C

五  
決  
六

白河國民中學

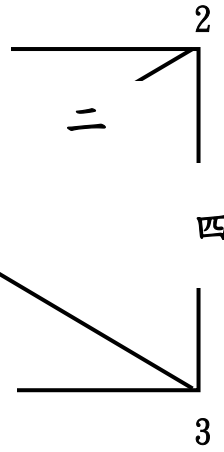

忠孝國民中學B

冠軍：

亞軍：

# 臺南市112年中小學國中組桌球錦標賽

## 女子單打 11月7日

循環預賽16人

每組取2名進入單淘汰決賽

A組冠軍：

A組亞軍：

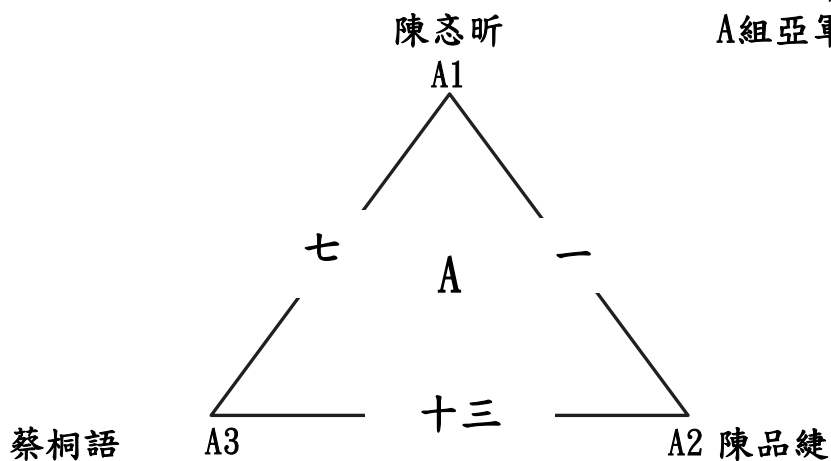

B組冠軍：

B組亞軍：

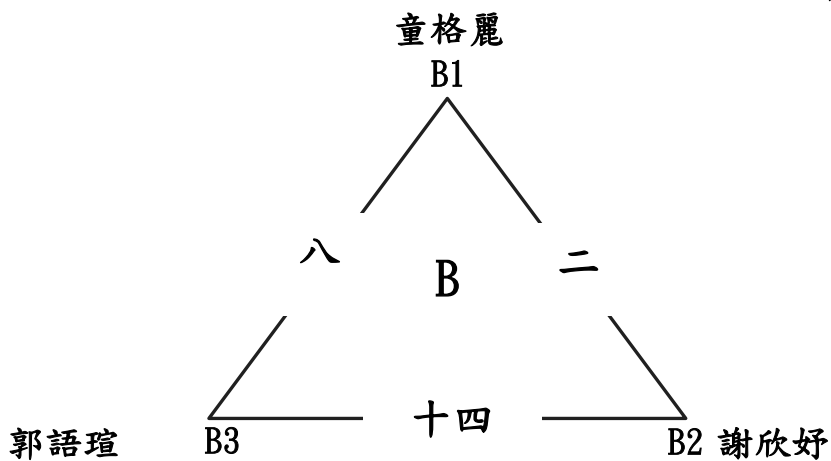

C組冠軍：

C組亞軍：

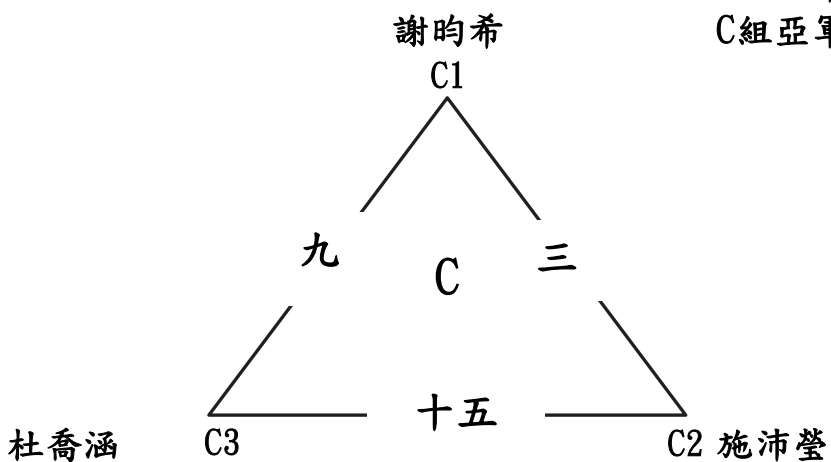

# 臺南市112年中小學國中組桌球錦標賽

## 女子單打 11月7日

循環預賽16人

每組取2名進入單淘汰決賽

D組冠軍：

D組亞軍：

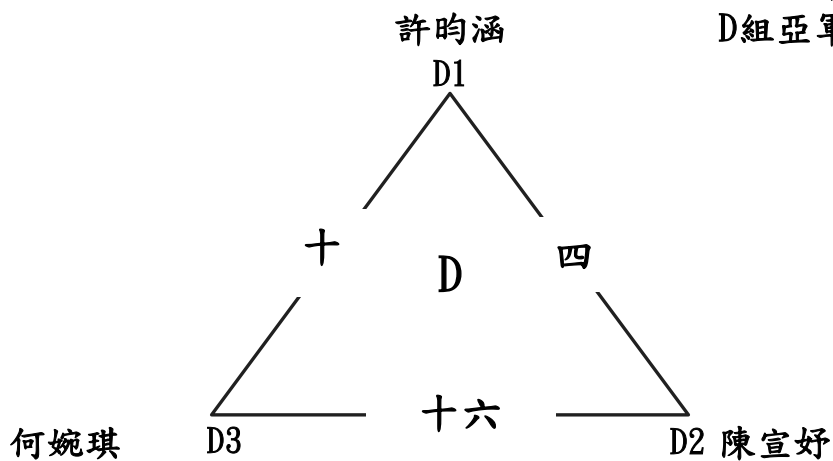

E組冠軍：

E組亞軍：

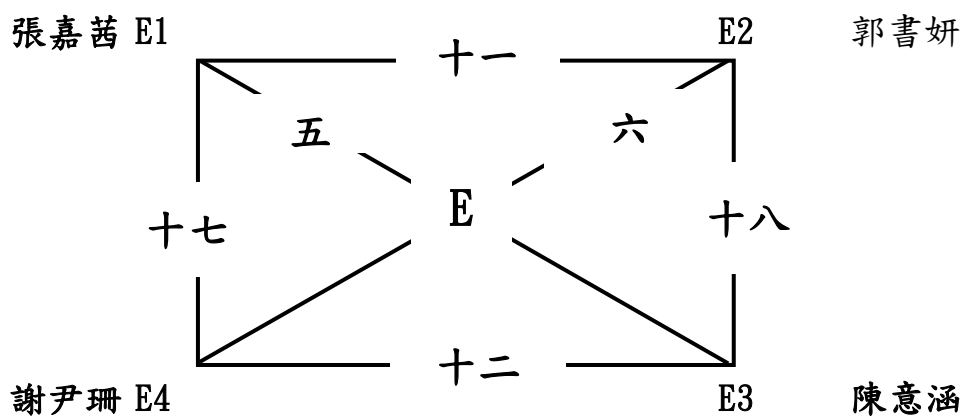

# 臺南市112年中小學國中組桌球錦標賽

女子單打 11月7日

單淘汰決賽10人 取8名

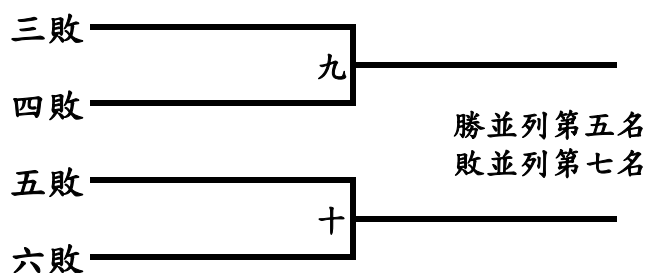
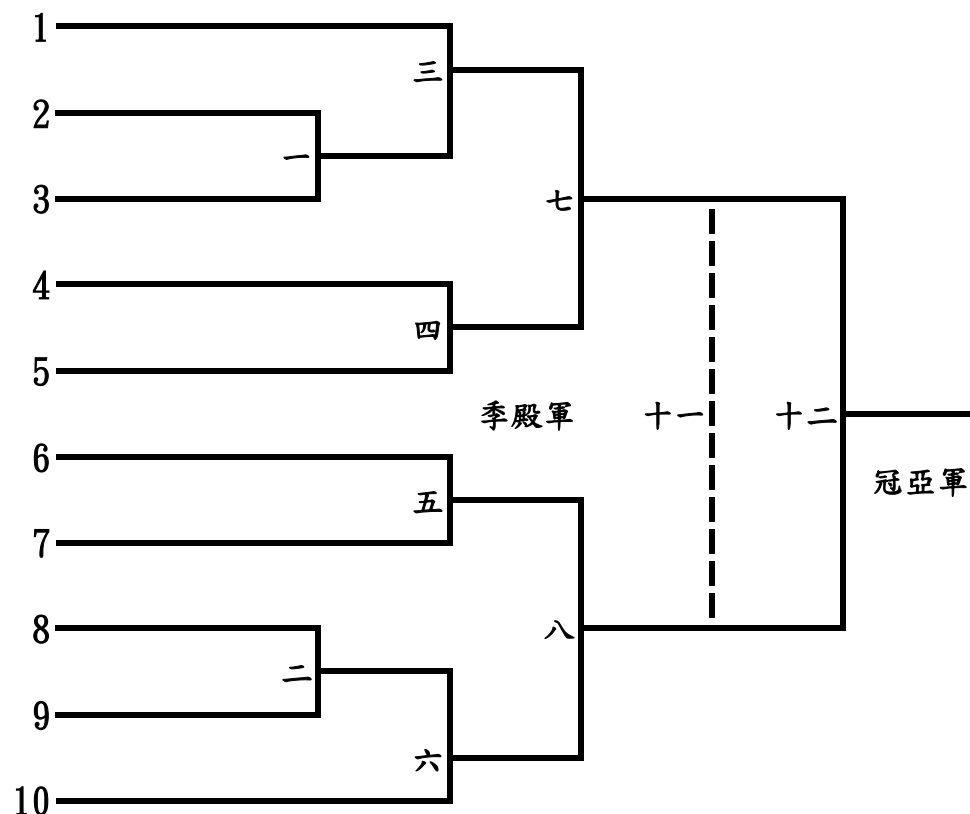

冠軍：

第五名：

亞軍：

第五名：

季軍：

第七名：

殿軍：

第七名：



# 臺南市112年中小學國中組桌球錦標賽

## 女子雙打 11月7日

循環預賽12隊

每組取2名進入單淘汰決賽

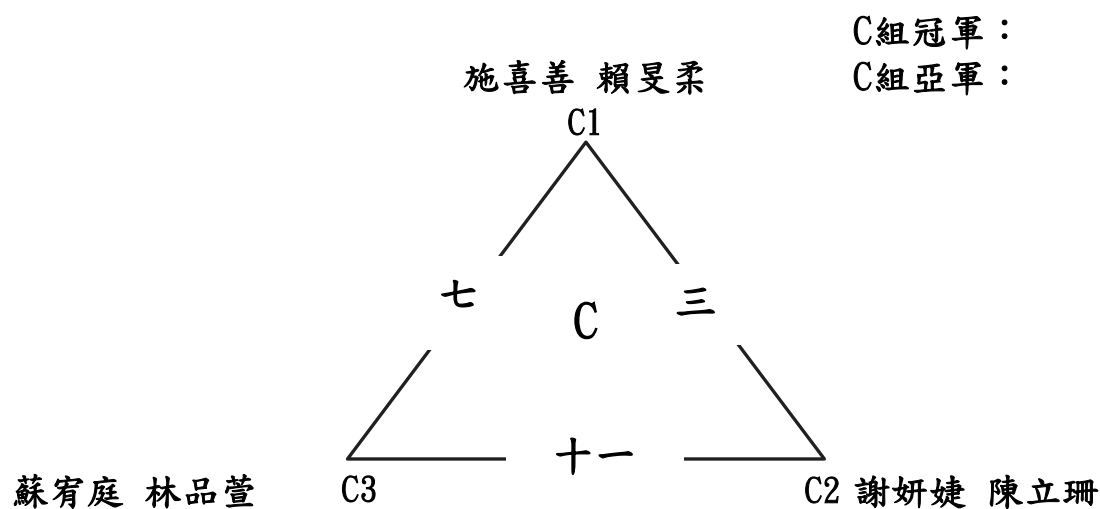
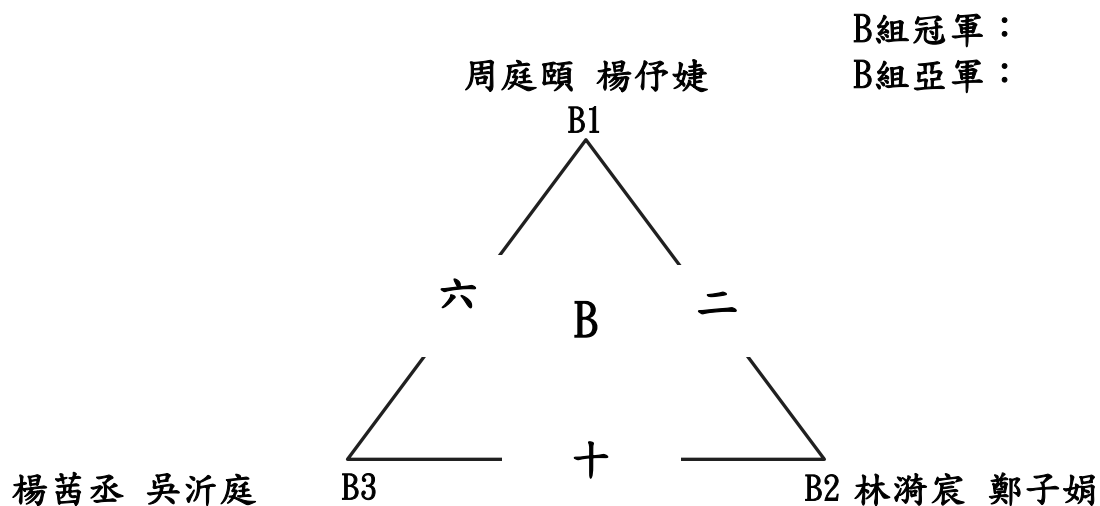
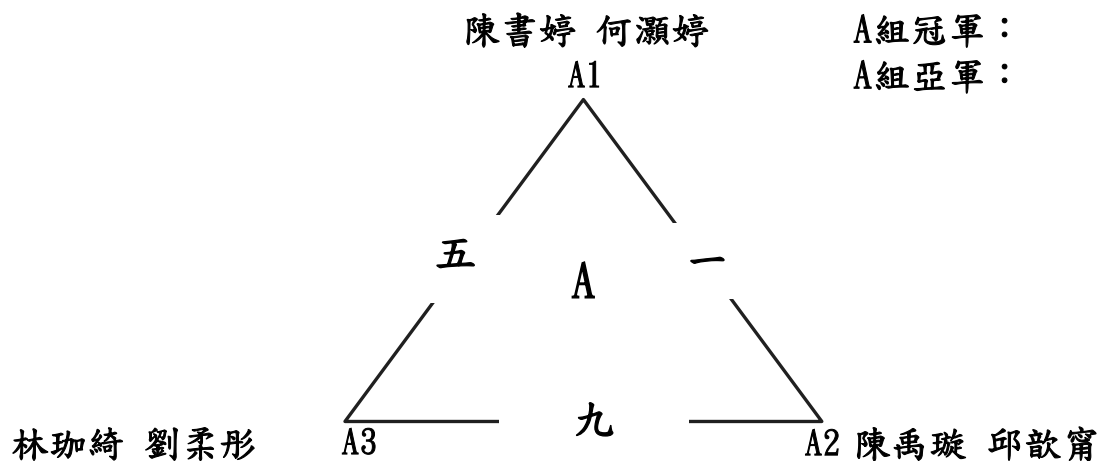

# 臺南市112年中小學國中組桌球錦標賽

## 女子雙打 11月7日

循環預賽12隊

每組取2名進入單淘汰決賽

D組冠軍：

D組亞軍：

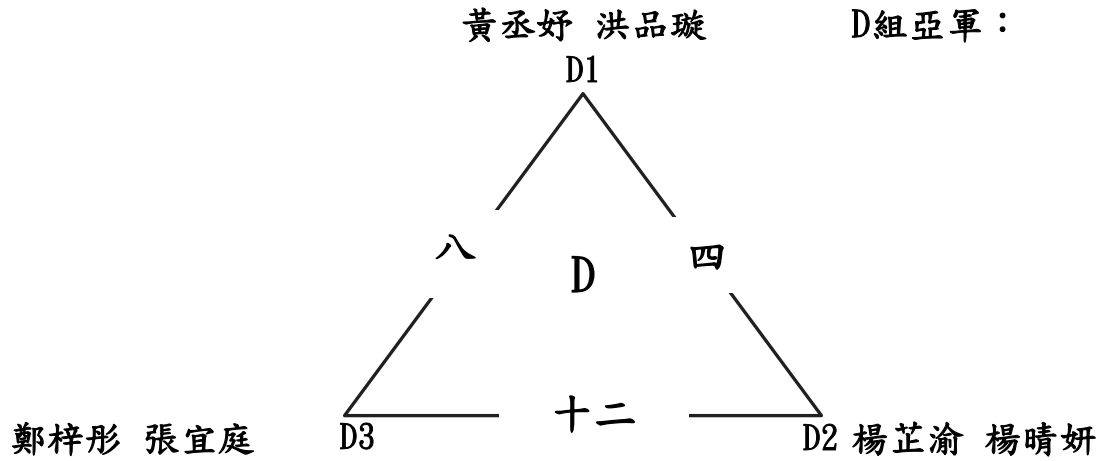

# 臺南市112年中小學國中組桌球錦標賽

## 女子雙打 11月7日

單淘汰決賽8隊 取8名

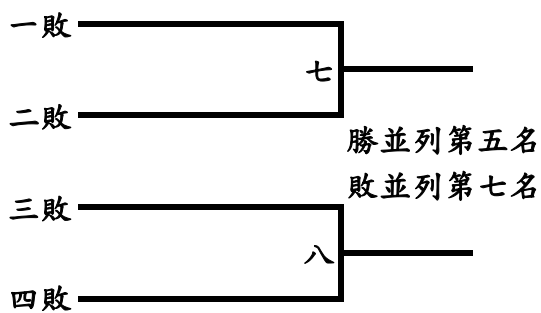
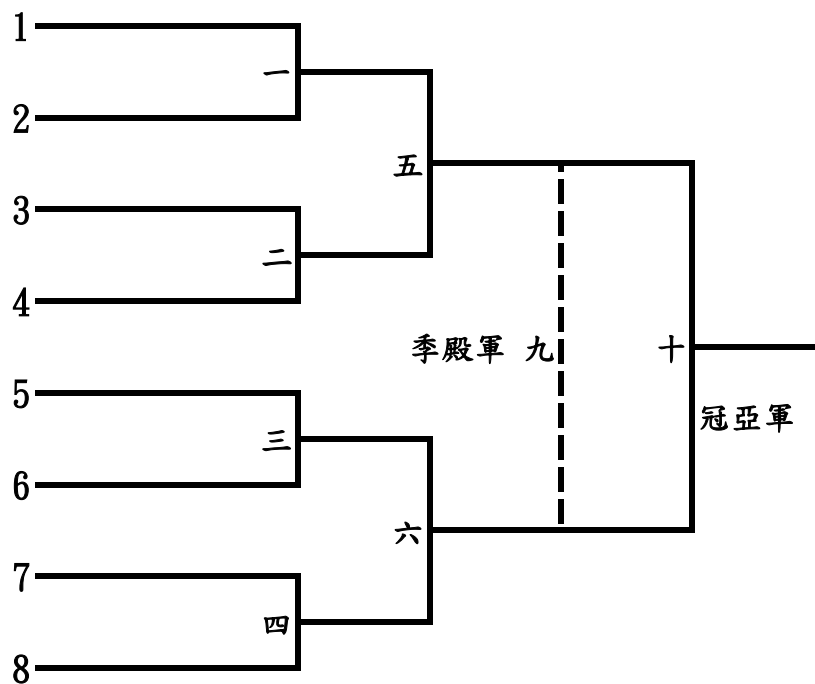

冠軍： 第五名：

亞軍： 第五名：

季軍： 第七名：

殿軍： 第七名：

# 臺南市112年中小學國中組桌球錦標賽

## 混合雙打 11月7日

循環預賽6隊

每組取2名進入單淘汰決賽

A組冠軍：

A組亞軍：

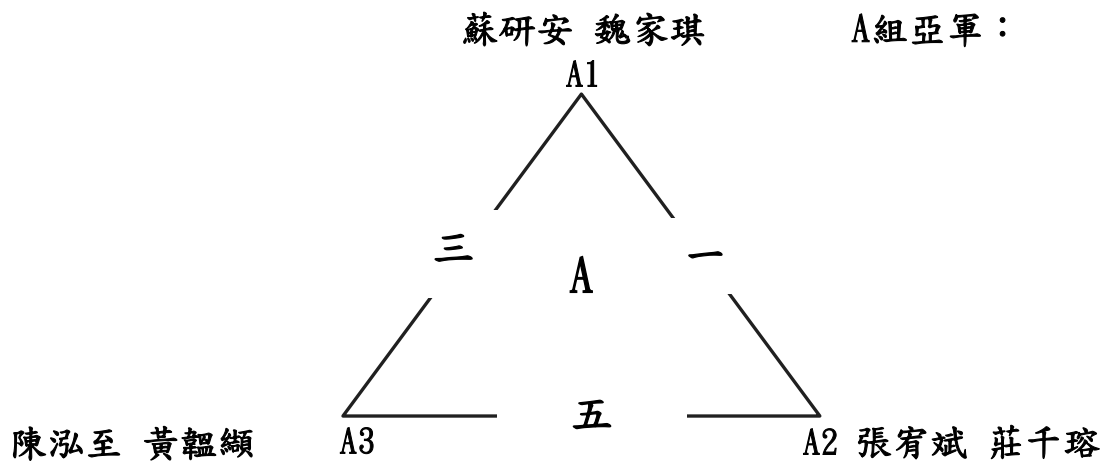

B組冠軍：

B組亞軍：

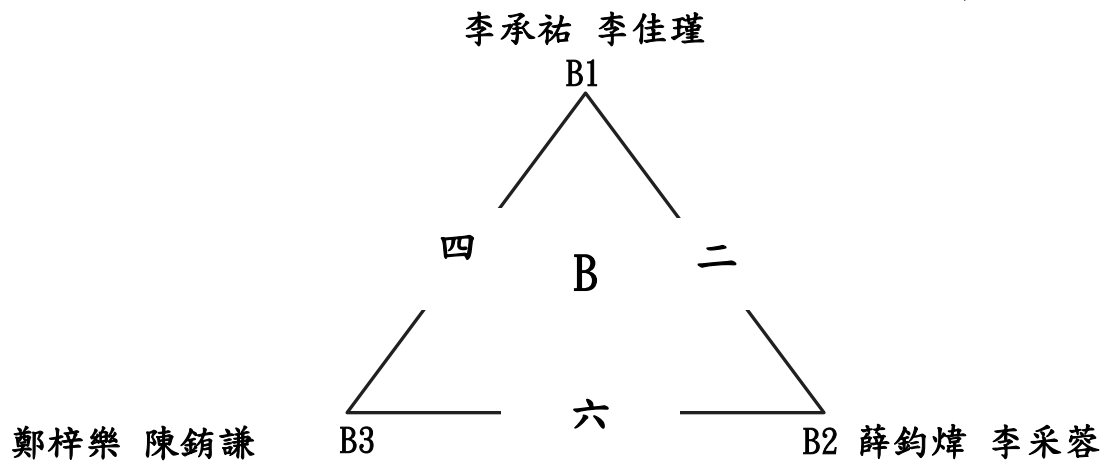

# 臺南市112年中小學國中組桌球錦標賽

混合雙打 11月6~10日

單淘汰決賽4隊 取4名

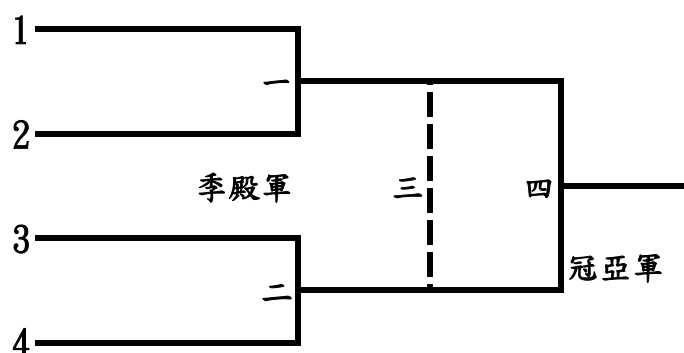

冠軍：

亞軍：

季軍：

殿軍：

# 臺南市112年中小學國小高年級組桌球錦標賽

## 男生團體 11月8日

冠亞軍淘汰賽制11隊 取8名

十五、十六敗並列第五名；十三、十四敗並列第七名

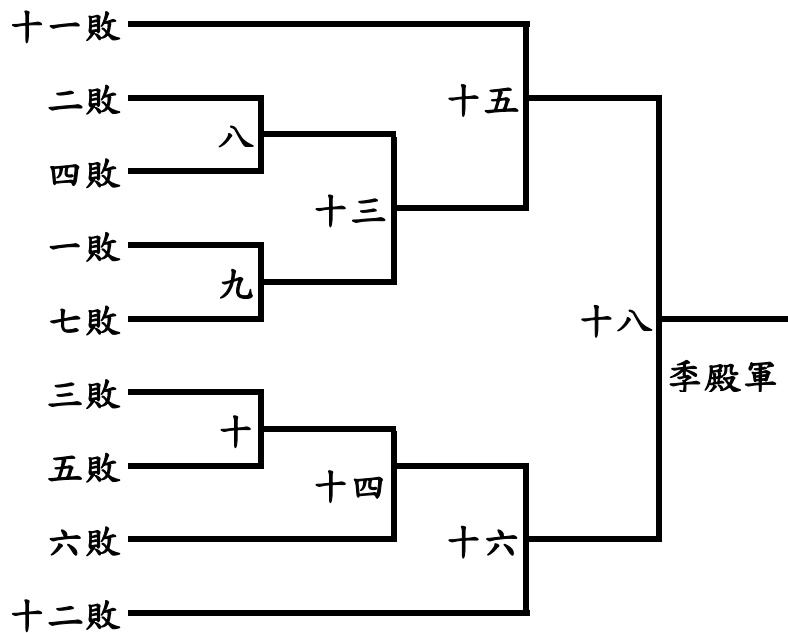
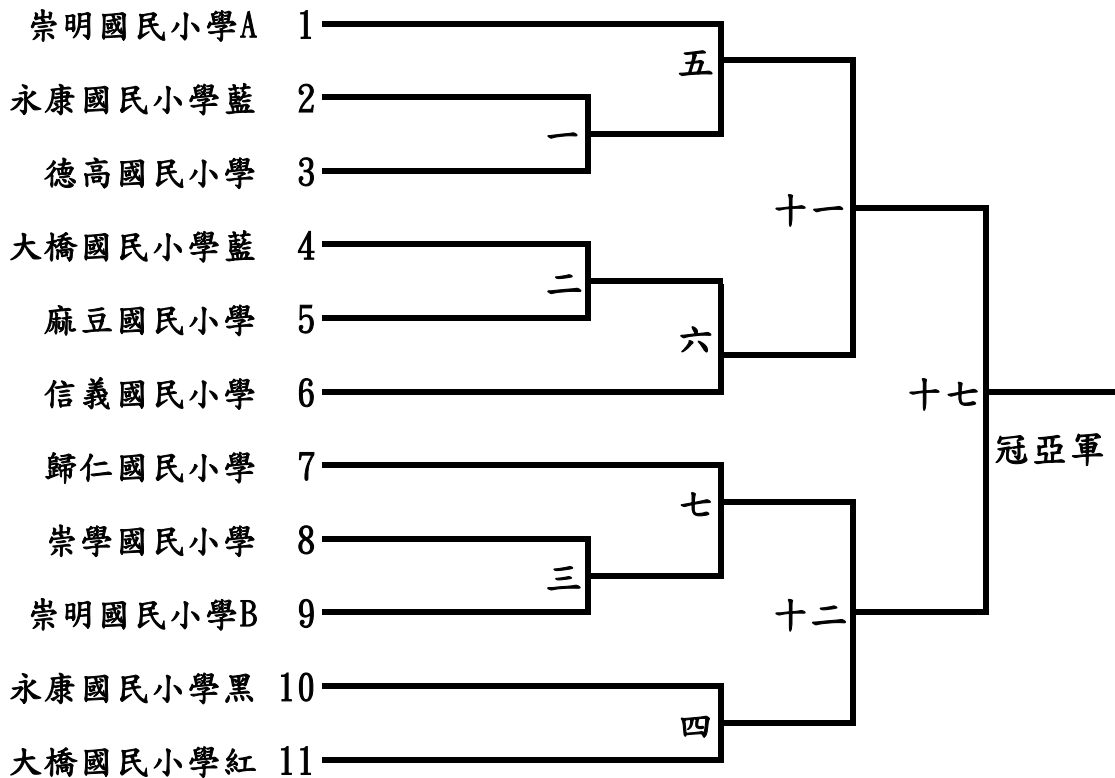

冠軍：  
亞軍：  
季軍：

第五名：  
第六名：  
第七名：

# 臺南市112年中小學國小高年級組桌球錦標賽

## 男生單打 11月8日

循環預賽54人

每組取2名進入單淘汰決賽

A組冠軍：

A組亞軍：

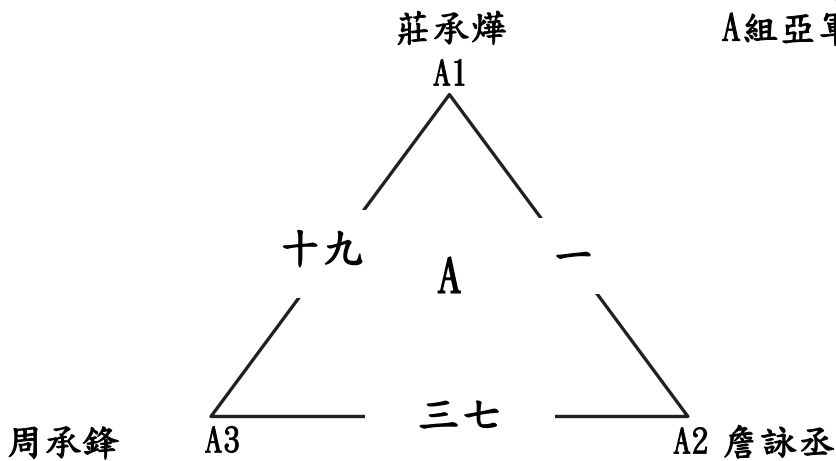

B組冠軍：

B組亞軍：

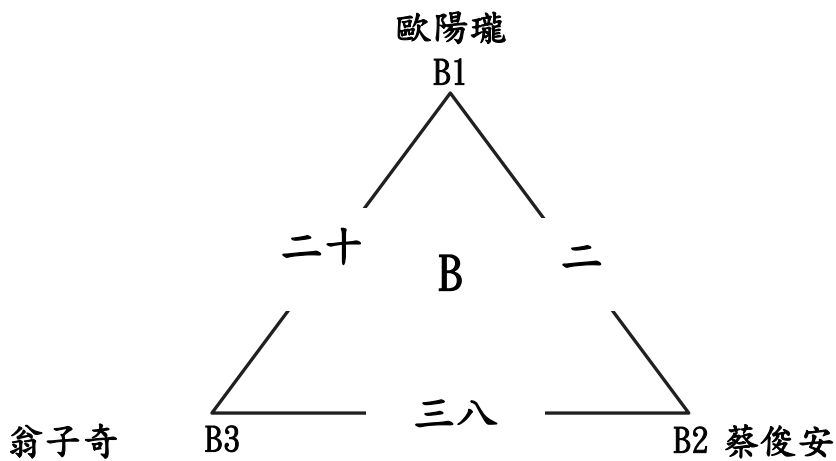

C組冠軍：

C組亞軍：

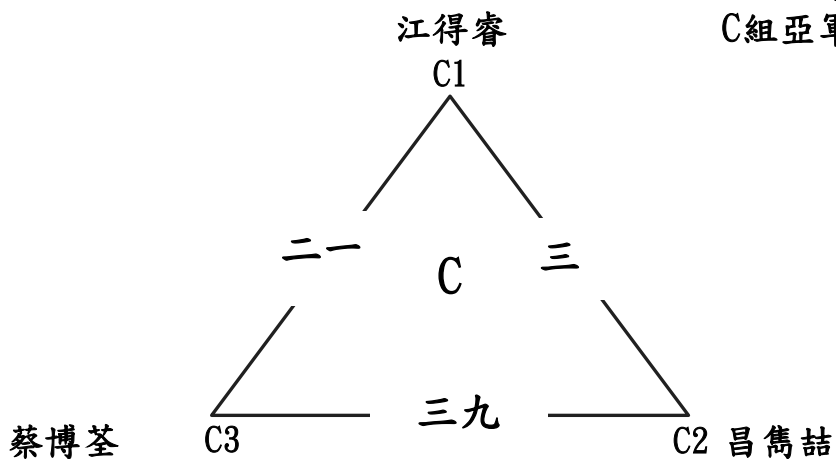

# 臺南市112年中小學國小高年級組桌球錦標賽

## 男生單打 11月8日

循環預賽54人

每組取2名進入單淘汰決賽

D組冠軍：

D組亞軍：

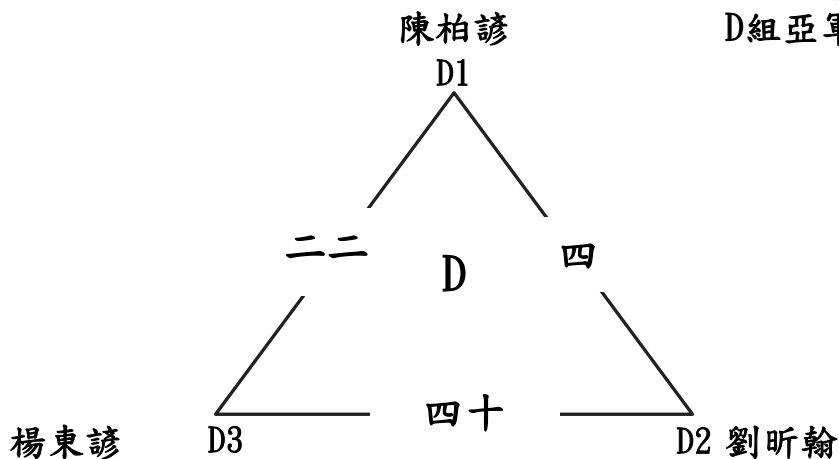

E組冠軍：

E組亞軍：

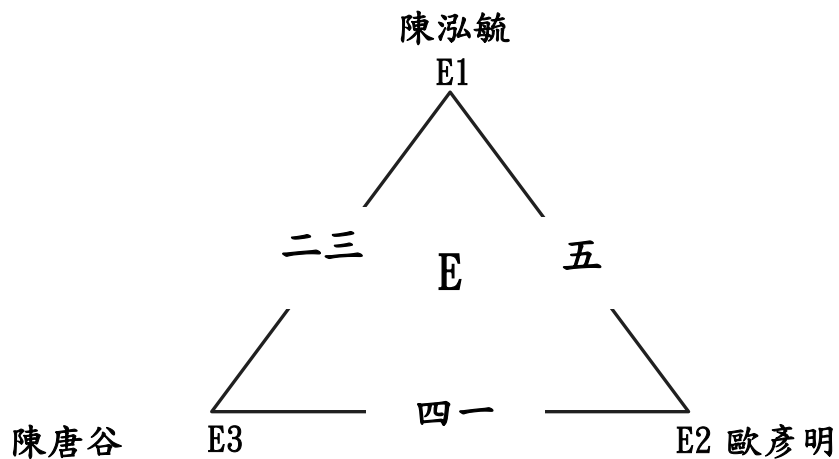

F組冠軍：

F組亞軍：

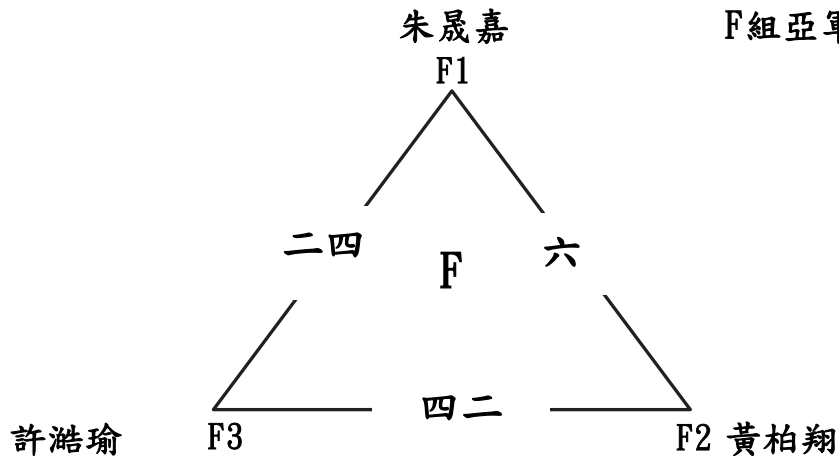



# 臺南市112年中小學國小高年級組桌球錦標賽

## 男生單打 11月8日

循環預賽54人

每組取2名進入單淘汰決賽

G組冠軍：

G組亞軍：

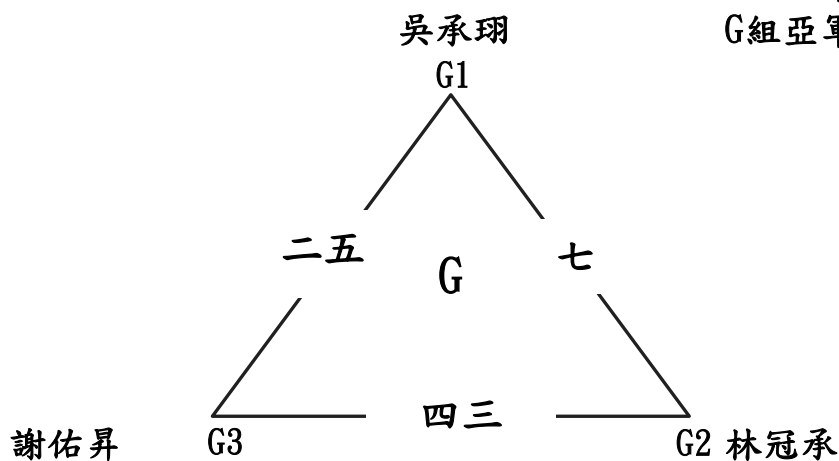

H組冠軍：

H組亞軍：

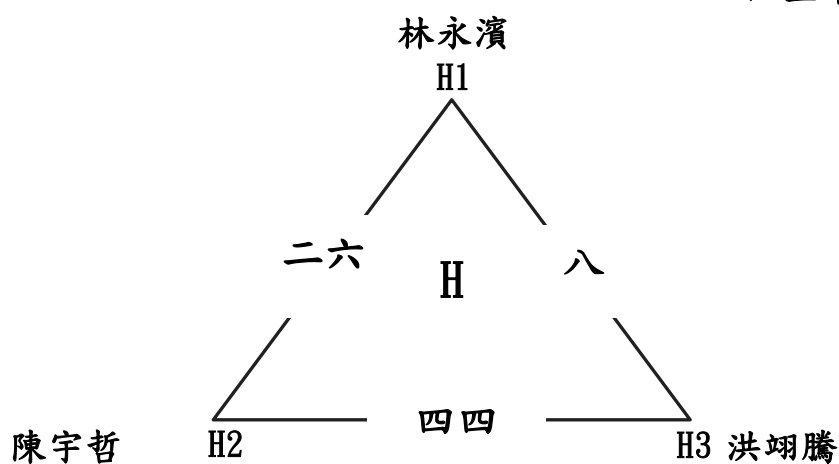

I組冠軍：

I組亞軍：

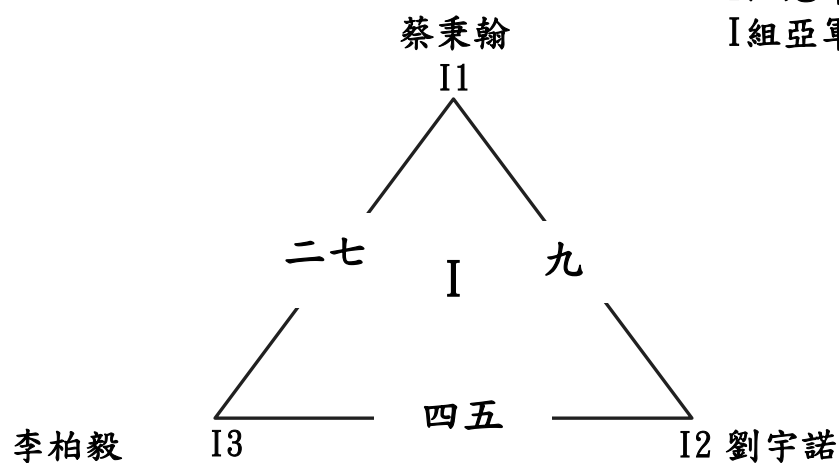

# 臺南市112年中小學國小高年級組桌球錦標賽

## 男生單打 11月8日

循環預賽54人

每組取2名進入單淘汰決賽

J組冠軍：

J組亞軍：

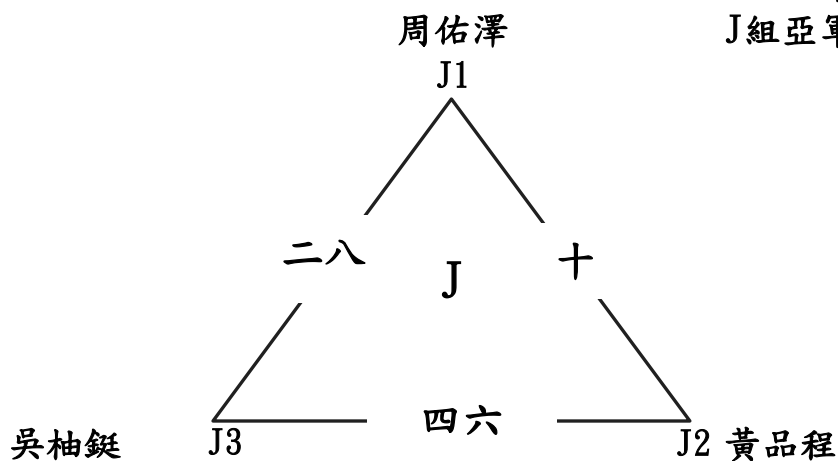

K組冠軍：

K組亞軍：

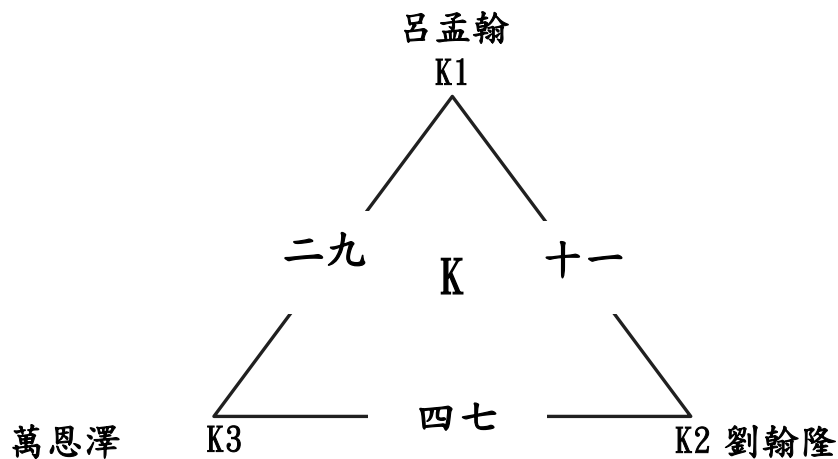

L組冠軍：

L組亞軍：

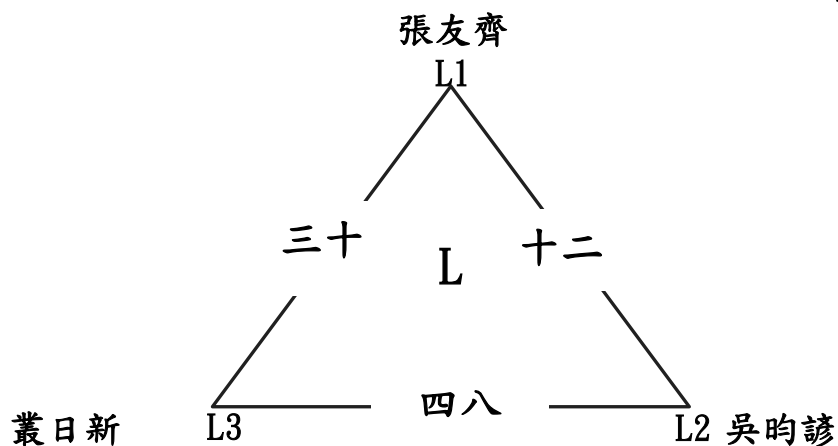

# 臺南市112年中小學國小高年級組桌球錦標賽

## 男生單打 11月8日

循環預賽54人

每組取2名進入單淘汰決賽

M組冠軍：

M組亞軍：

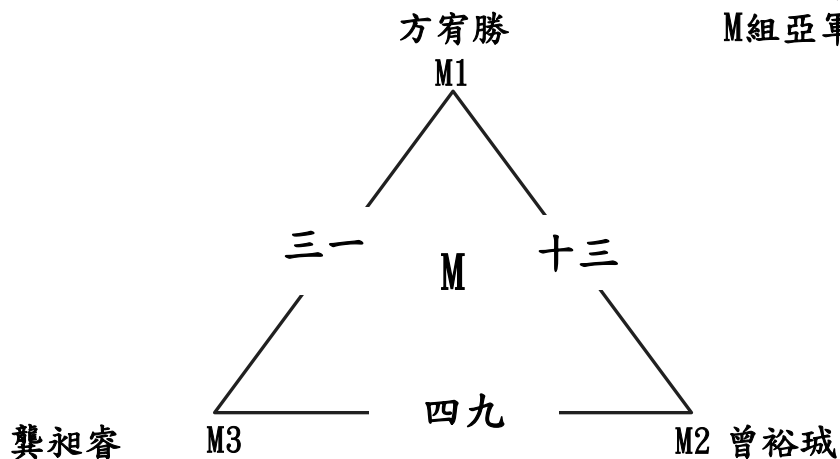

N組冠軍：

N組亞軍：

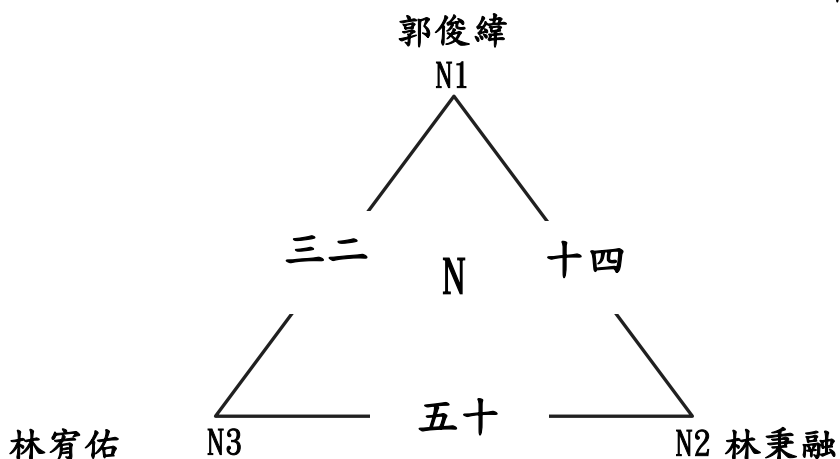

O組冠軍：

O組亞軍：

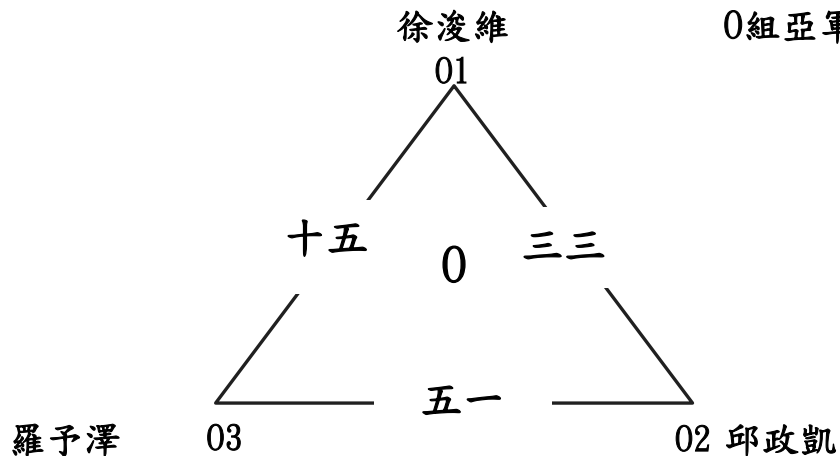

# 臺南市112年中小學國小高年級組桌球錦標賽

## 男生單打 11月8日

循環預賽54人

每組取2名進入單淘汰決賽

P組冠軍：

P組亞軍：

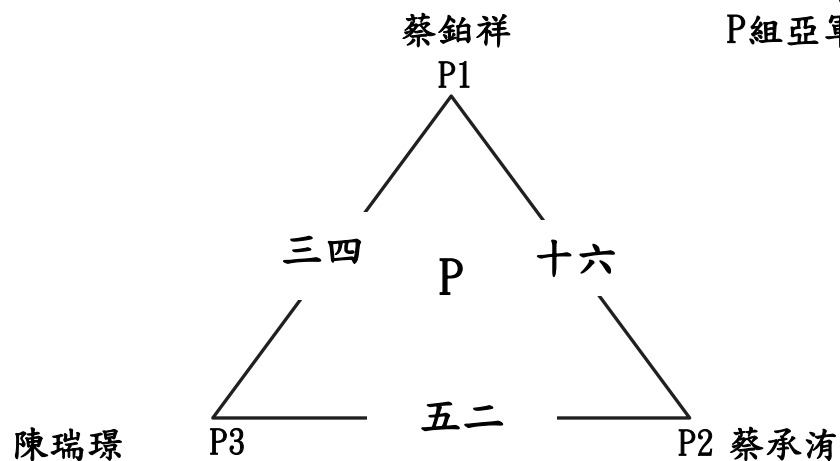

Q組冠軍：

Q組亞軍：

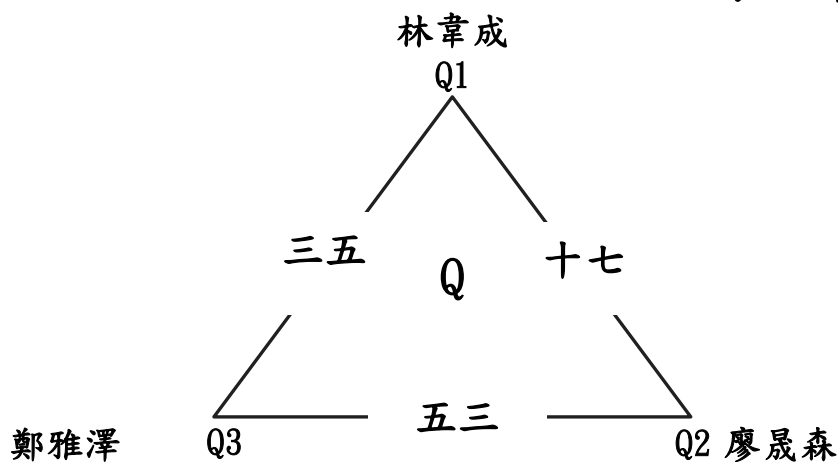

R組冠軍：

R組亞軍：

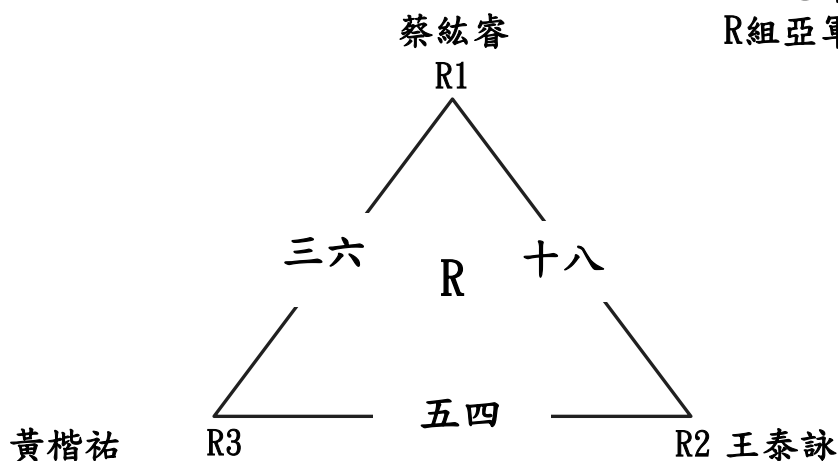

# 臺南市112年中小學國小高年級組桌球錦標賽

## 男生單打 11月8~9日

單淘汰決賽36人 取8名

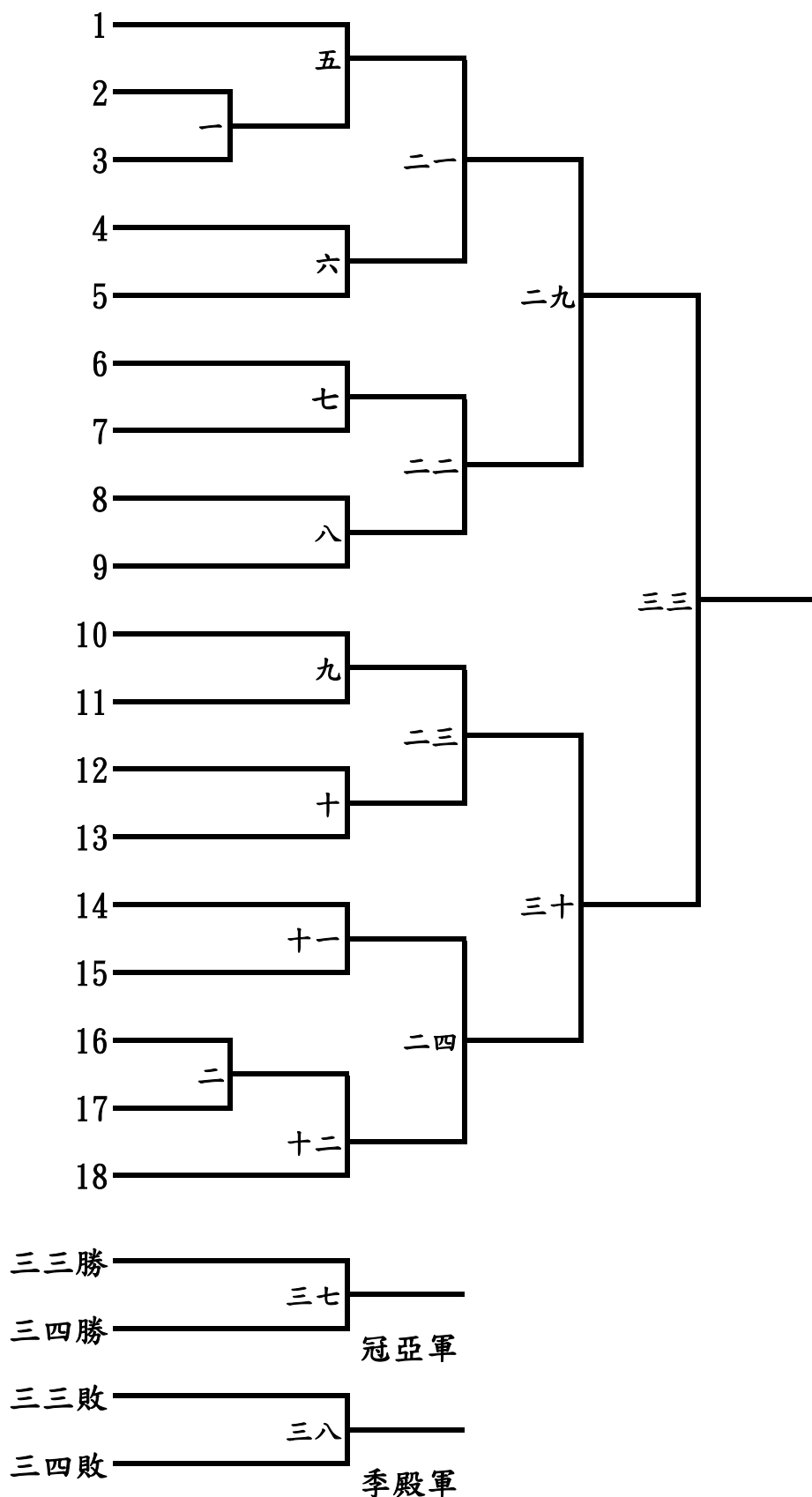

# 臺南市112年中小學國小高年級組桌球錦標賽

男生單打 11月8~9日

單淘汰決賽36人 取8名

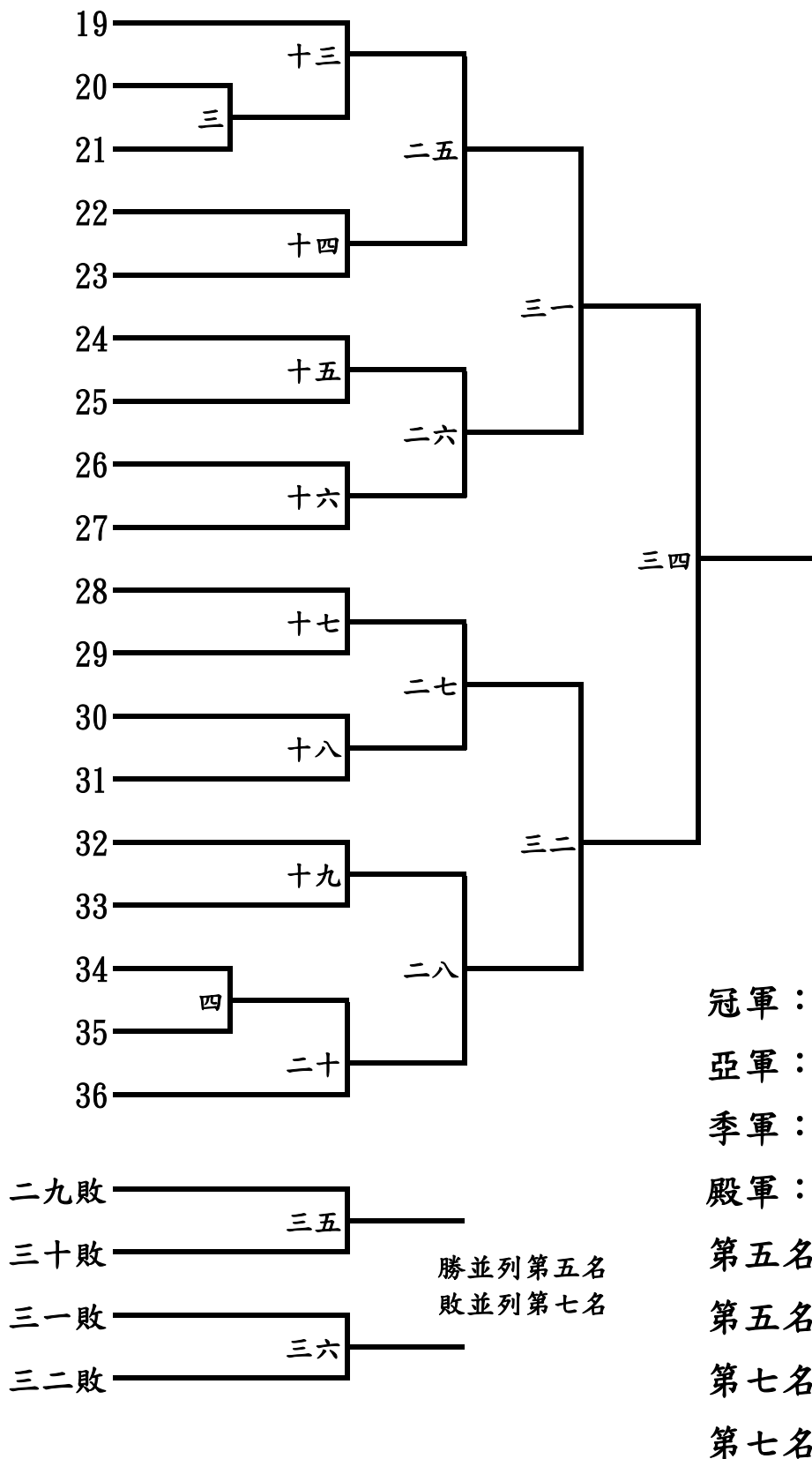

# 臺南市112年中小學國小高年級組桌球錦標賽

## 男生雙打 11月8日

循環預賽20隊

每組取2名進入單淘汰決賽

A組冠軍：

A組亞軍：

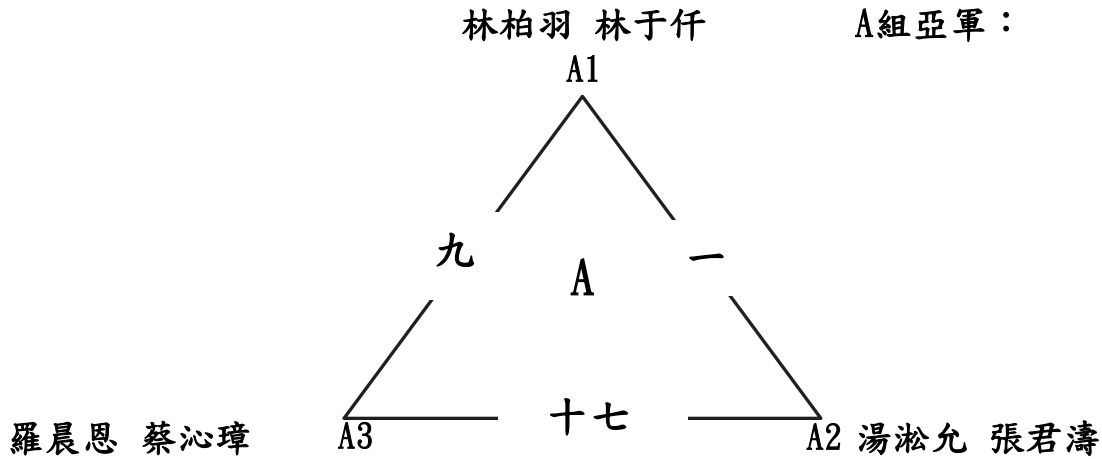

B組冠軍：

B組亞軍：

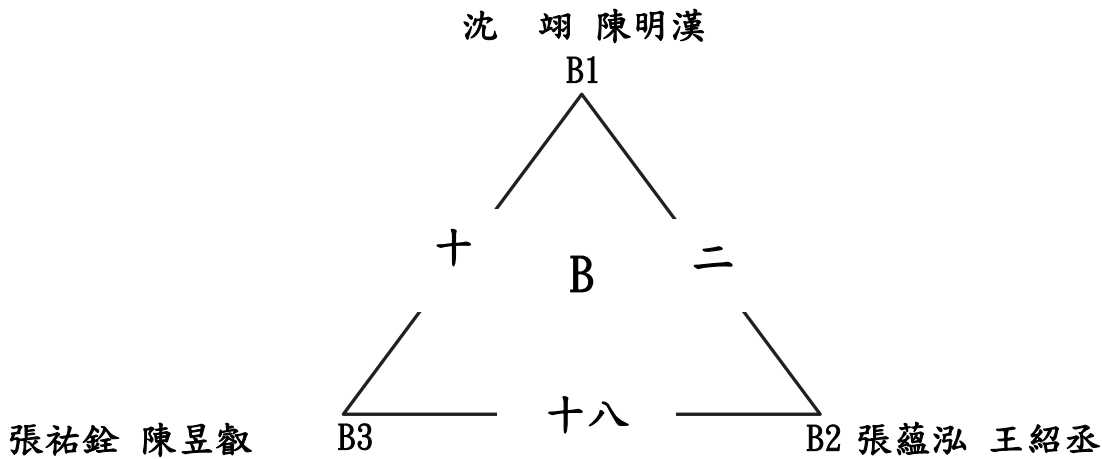

C組冠軍：

C組亞軍：

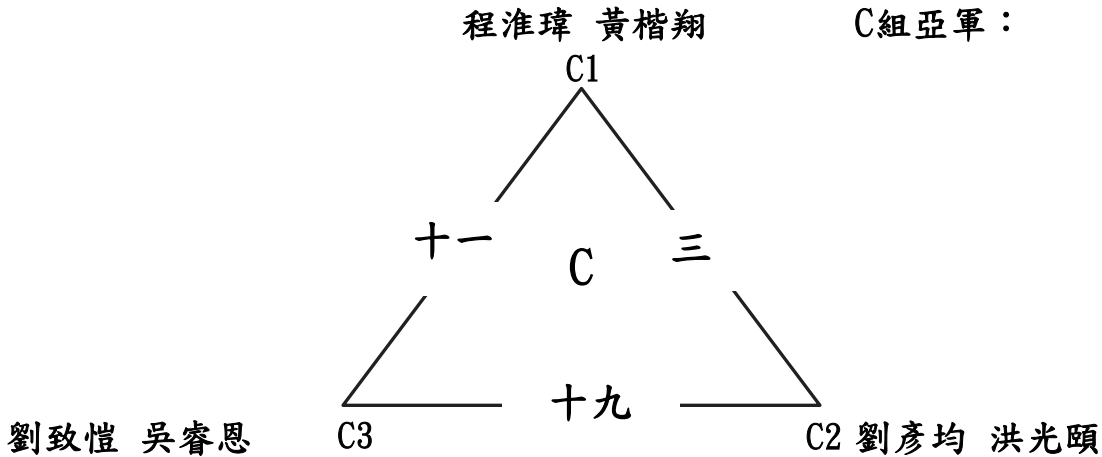

# 臺南市111年中小學國小高年級組桌球錦標賽

## 男生雙打 11月8日

循環預賽20隊

每組取2名進入單淘汰決賽

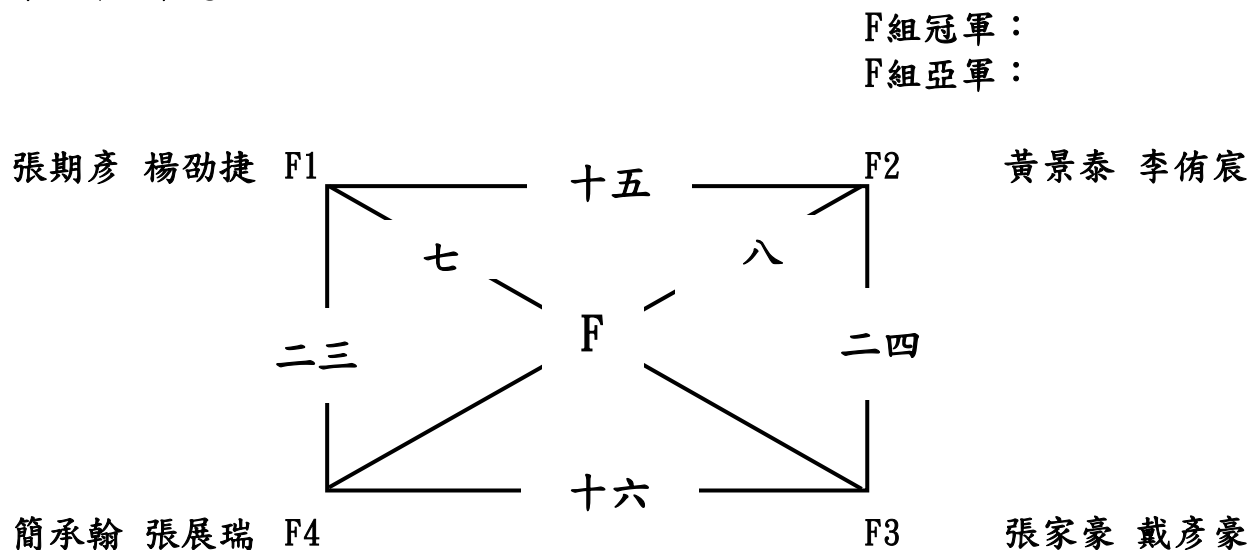
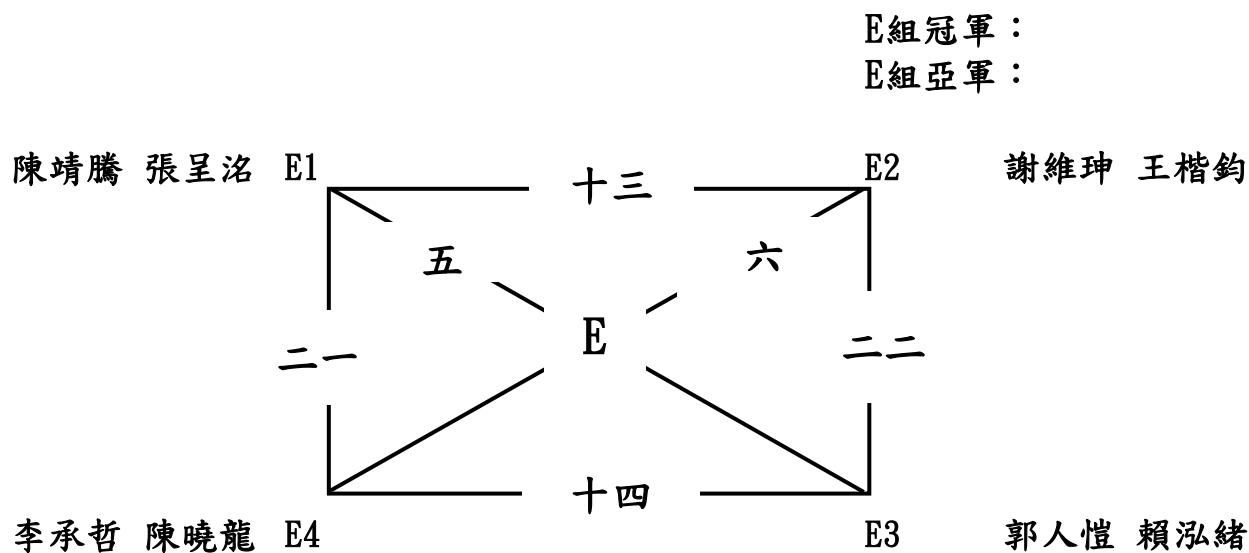
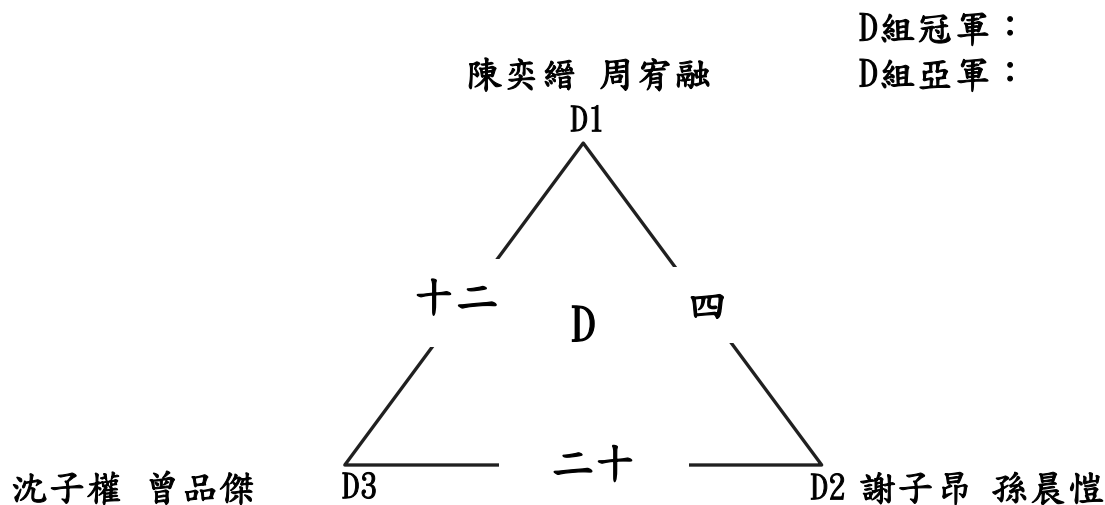



# 臺南市112年中小學國小高年級組桌球錦標賽

## 男生雙打 11月8~9日

單淘汰決賽12隊 取8名

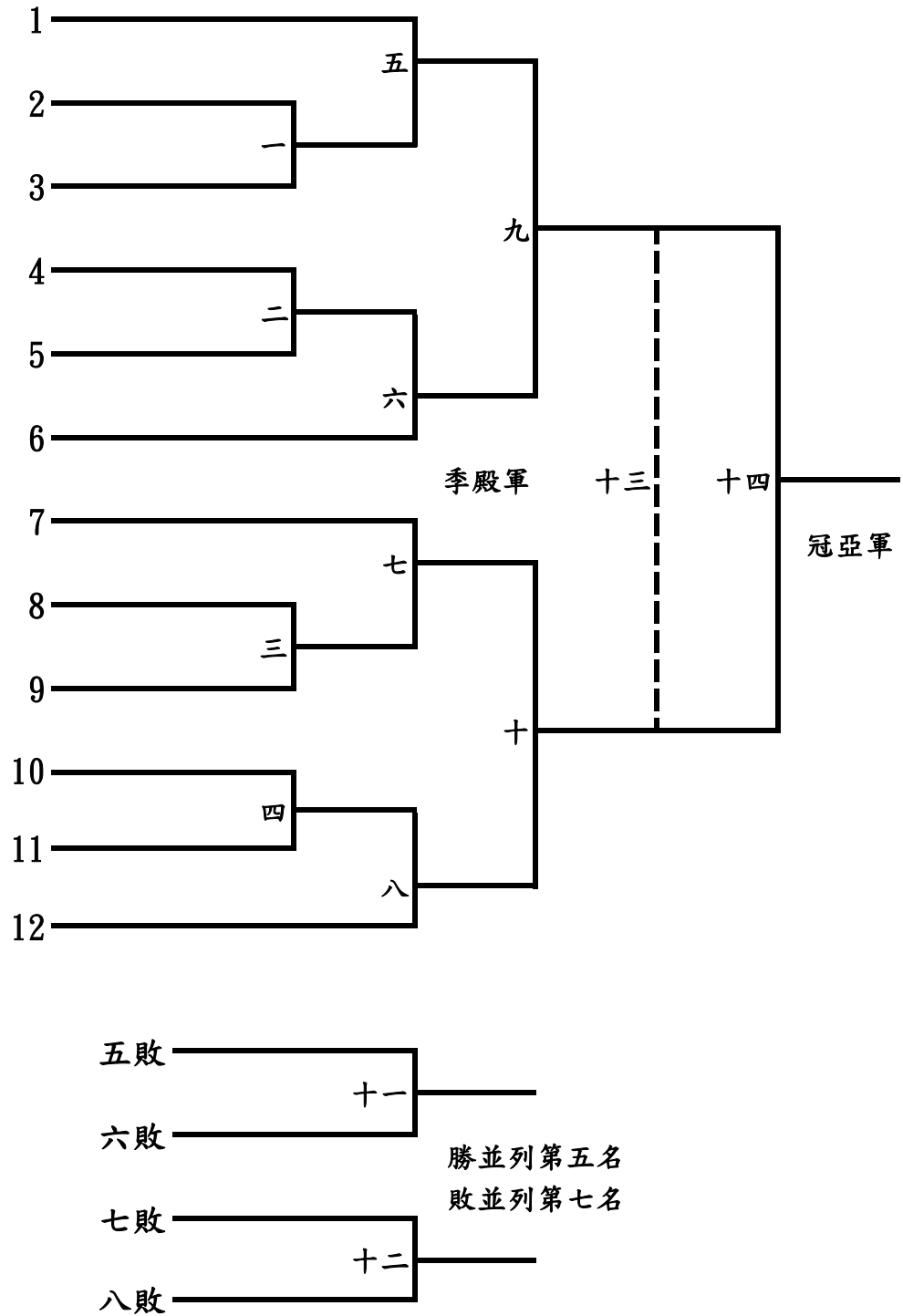

冠軍：  
亞軍：  
季軍：  
殿軍：

第五名：  
第五名：  
第七名：  
第七名：

# 臺南市112年中小學國小高年級組桌球錦標賽

女生團體 11月8日

冠亞軍淘汰賽制6隊 取4名

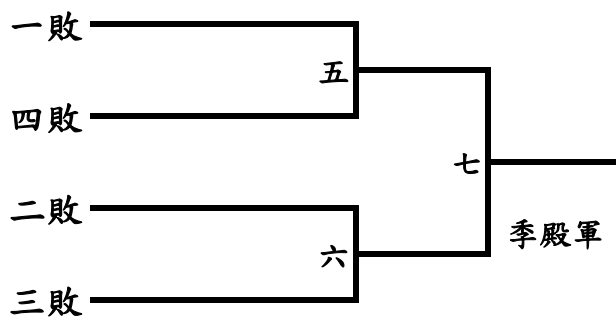
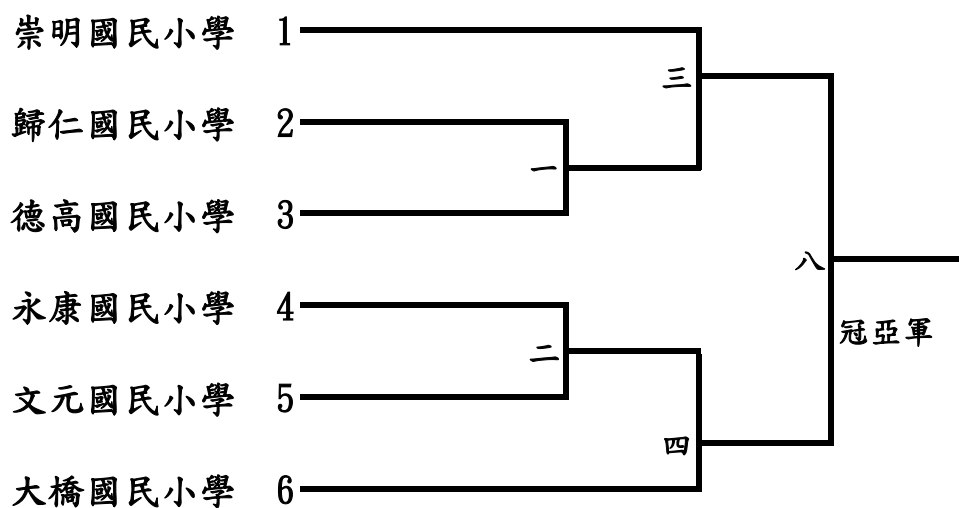

冠軍：

亞軍：

季軍：

殿軍：

# 臺南市112年中小學國小高年級組桌球錦標賽

## 女生單打 11月8日

循環預賽26人

每組取2名進入單淘汰決賽

A組冠軍：

A組亞軍：

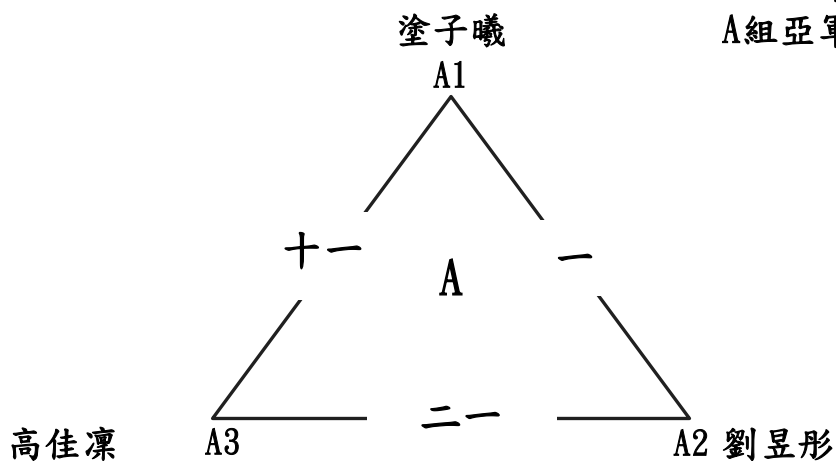

B組冠軍：

B組亞軍：

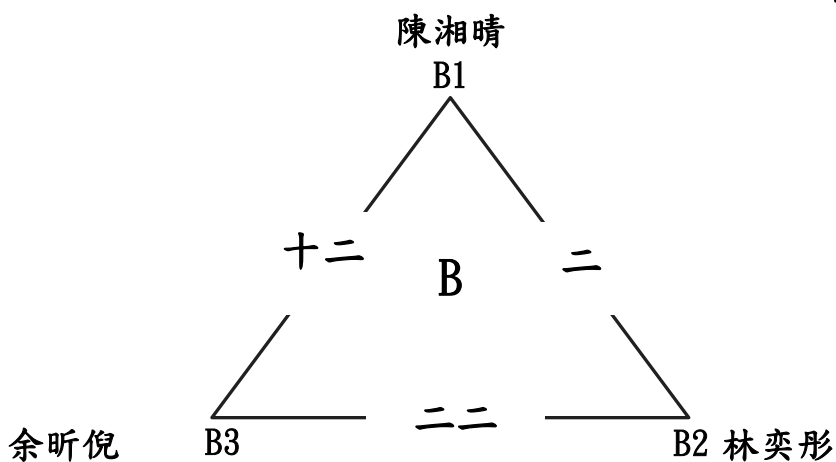

C組冠軍：

C組亞軍：

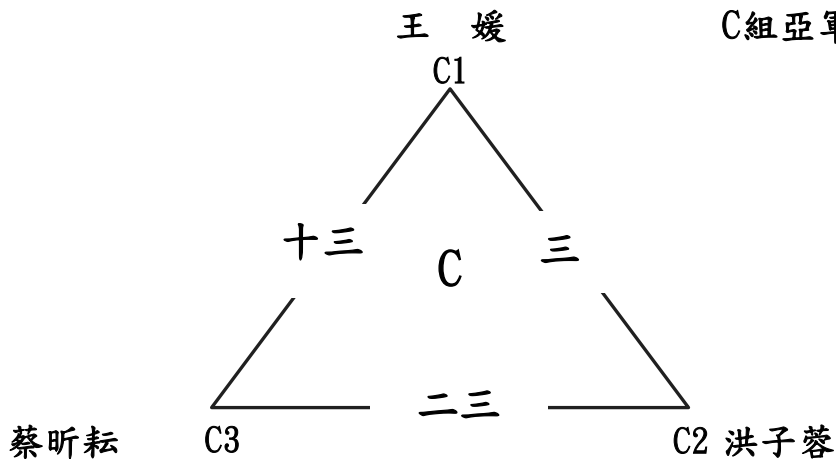

# 臺南市112年中小學國小高年級組桌球錦標賽

## 女生單打 11月8日

循環預賽26人

每組取2名進入單淘汰決賽

D組冠軍：

D組亞軍：

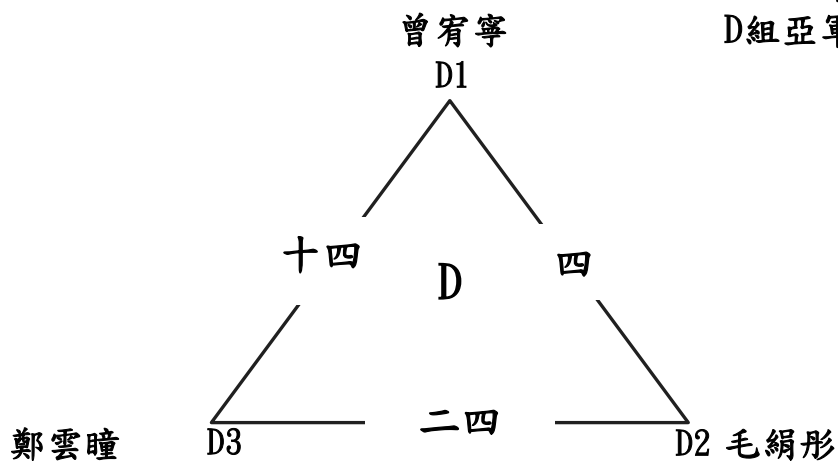

E組冠軍：

E組亞軍：

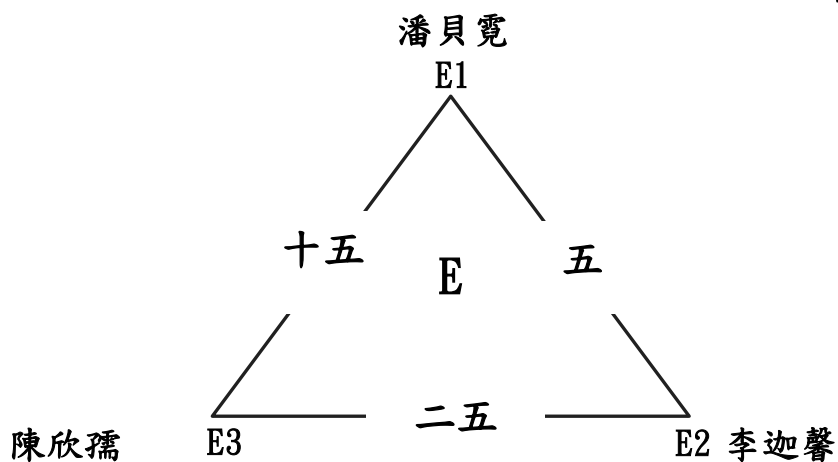

F組冠軍：

F組亞軍：

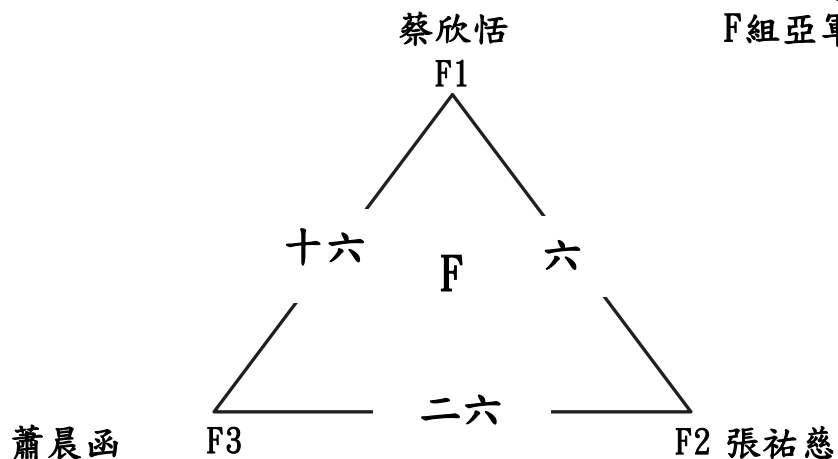

# 臺南市112年中小學國小高年級組桌球錦標賽

## 女生單打 11月8日

循環預賽26人

每組取2名進入單淘汰決賽

G組冠軍：

G組亞軍：

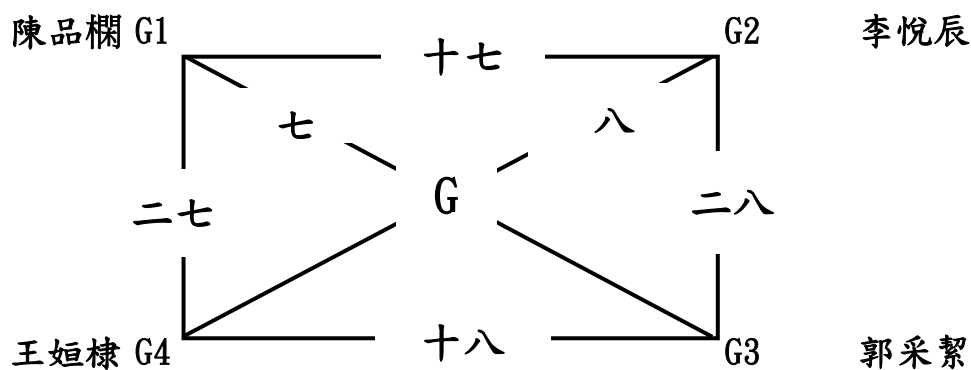

H組冠軍：

H組亞軍：

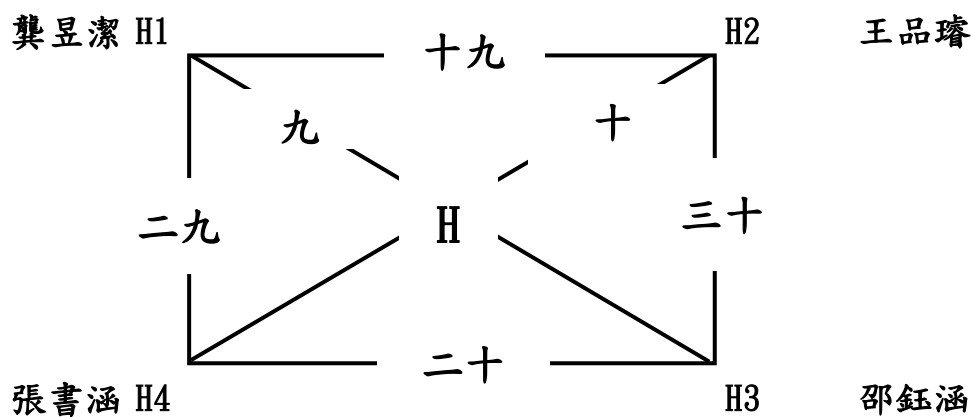

# 臺南市112年中小學國小高年級組桌球錦標賽

## 女生單打 11月9日

單淘汰決賽16人 取8名

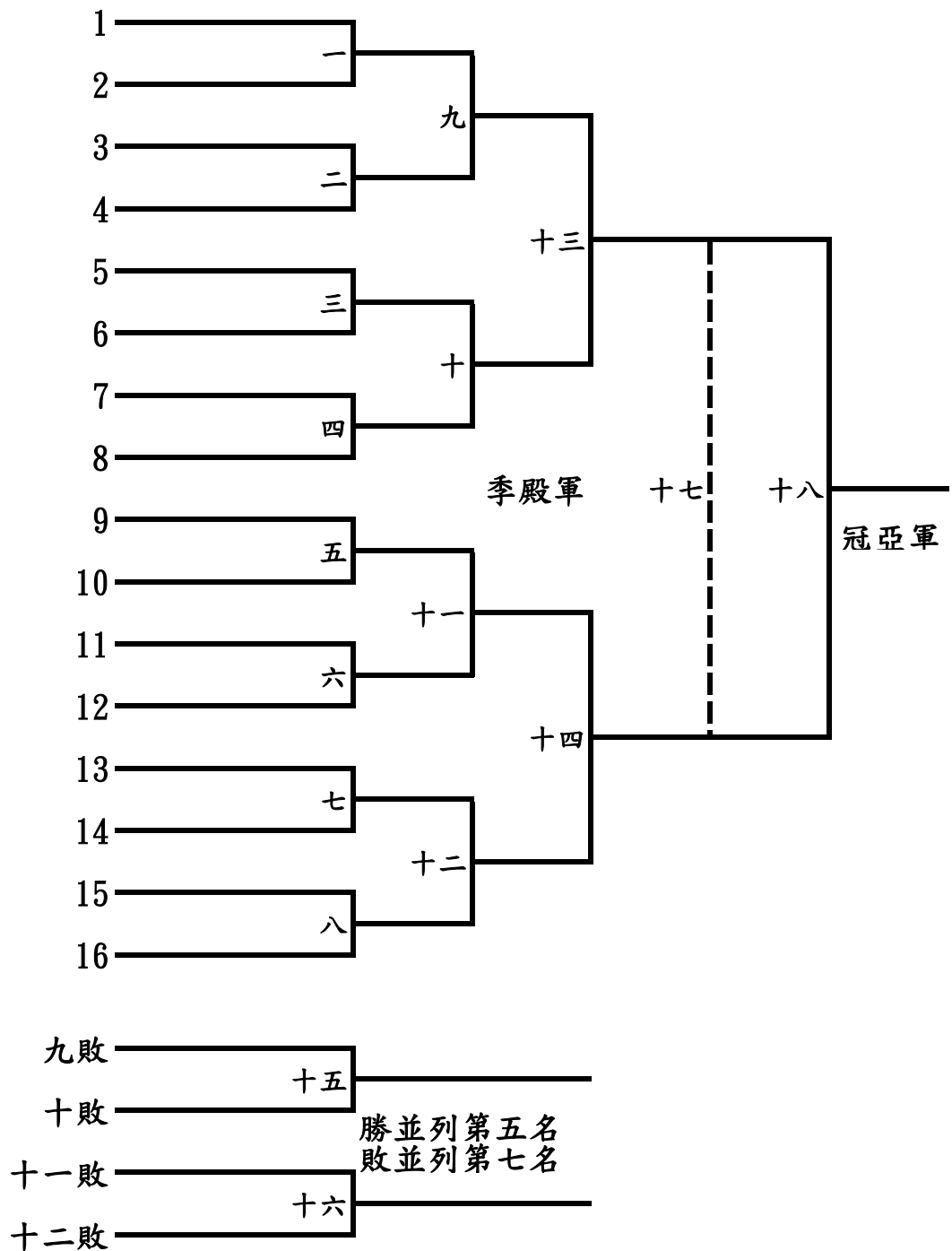

冠軍：

亞軍：

季軍：

殿軍：

第五名：

第五名：

第七名：

第七名：

# 臺南市112年中小學國小高年級組桌球錦標賽

## 女生雙打 11月8日

循環預賽14隊

每組取2名進入單淘汰決賽

A組冠軍：

A組亞軍：

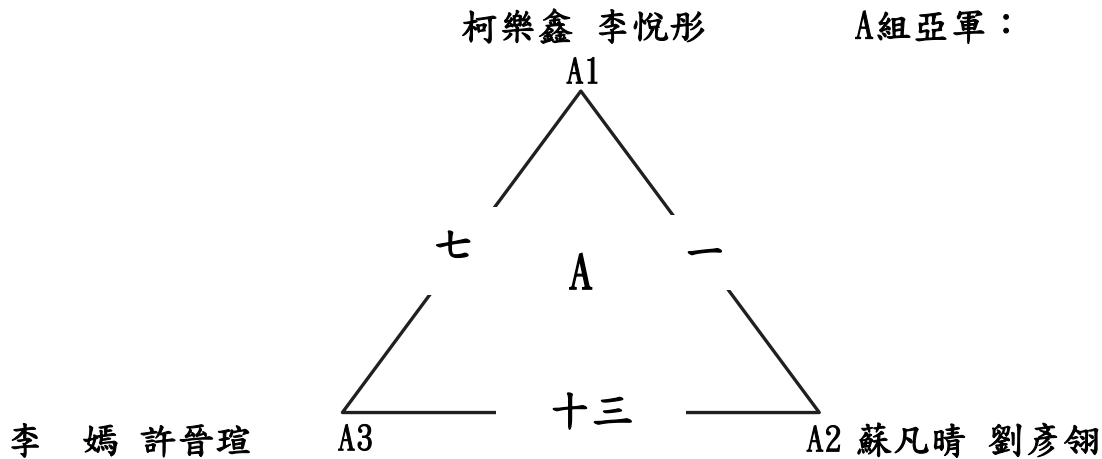

B組冠軍：

B組亞軍：

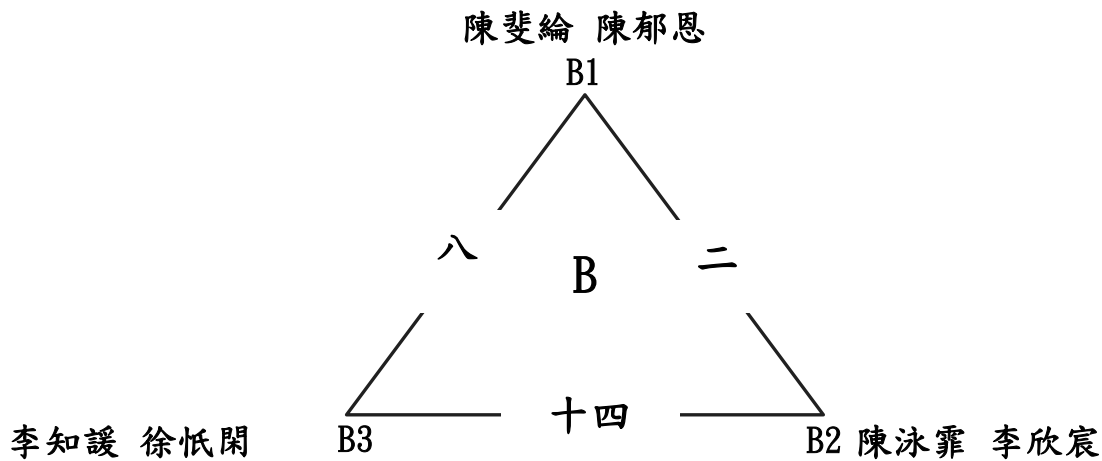

C組冠軍：

C組亞軍：

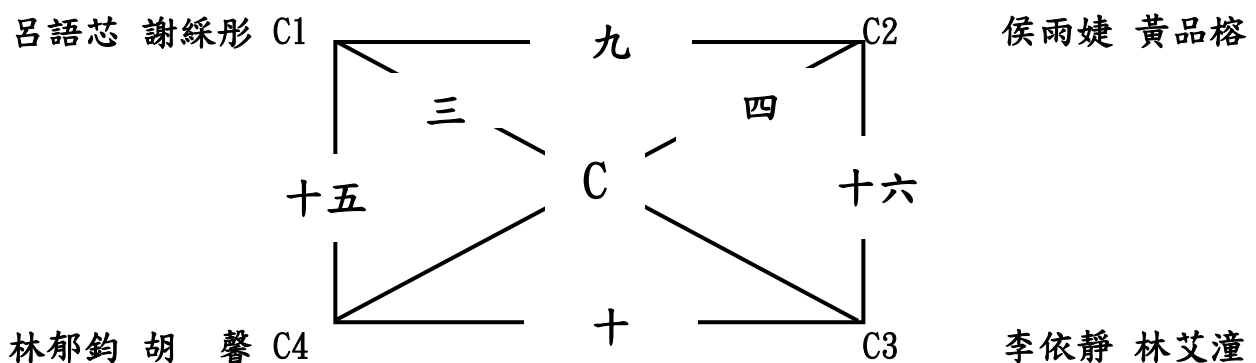

# 臺南市112年中小學國小高年級組桌球錦標賽

## 女生雙打 11月8日

循環預賽14隊

每組取2名進入單淘汰決賽

D組冠軍：

D組亞軍：

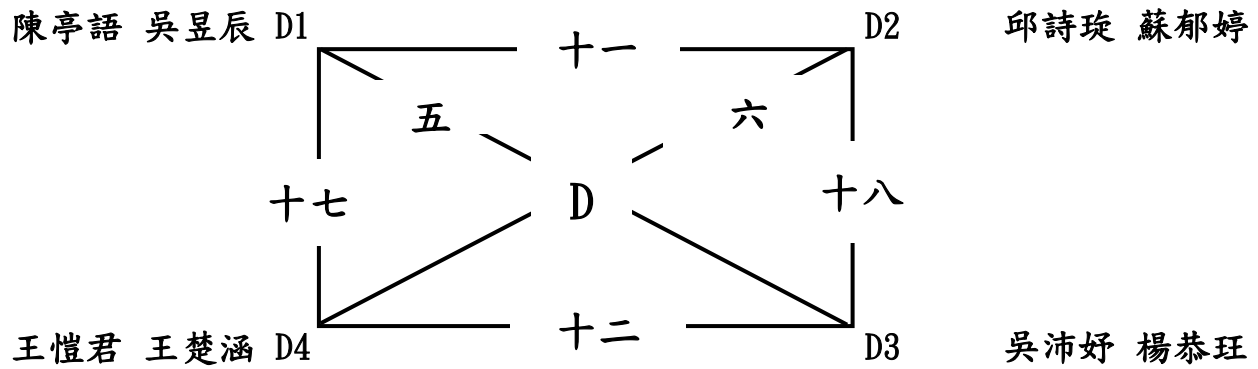



# 臺南市112年中小學國小高年級組桌球錦標賽

## 女生雙打 11月8~9日

單淘汰決賽8隊 取8名

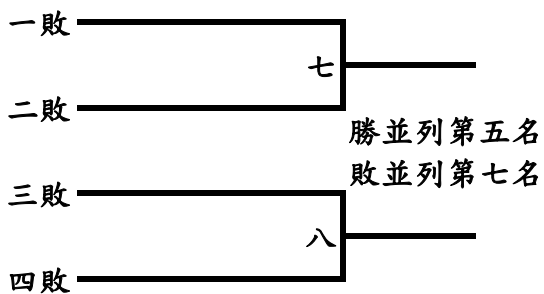
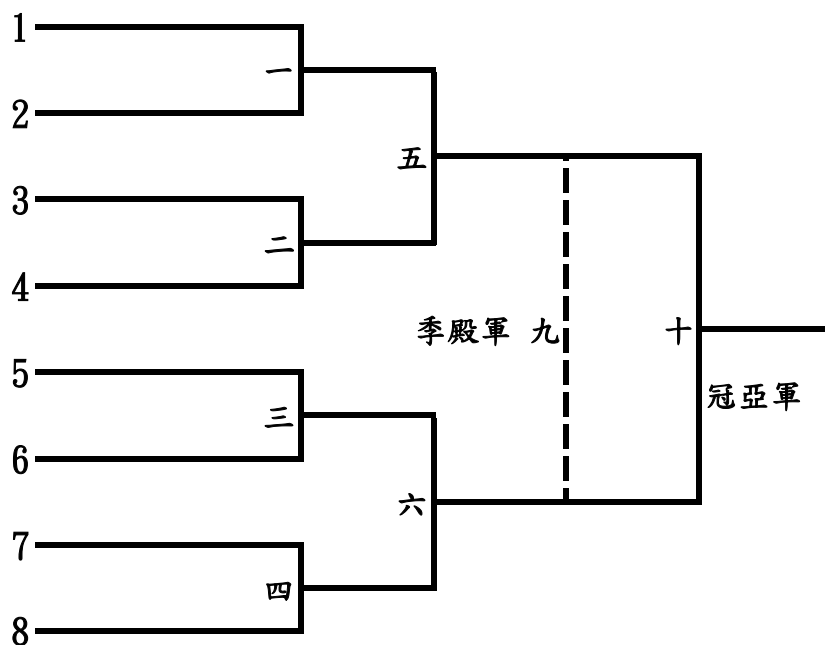

冠軍：

第五名：

亞軍：

第五名：

季軍：

第七名：

殿軍：

第七名：

# 臺南市112年中小學國小中年級組桌球錦標賽

## 男生團體 11月9~10日

冠亞軍淘汰賽制11隊 取8名

十五、十六敗並列第五名；十三、十四敗並列第七名

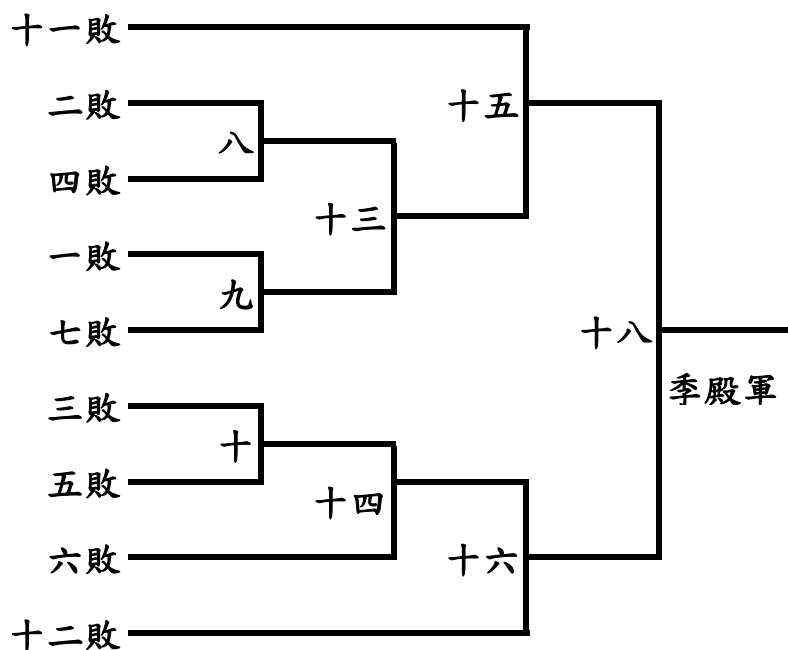
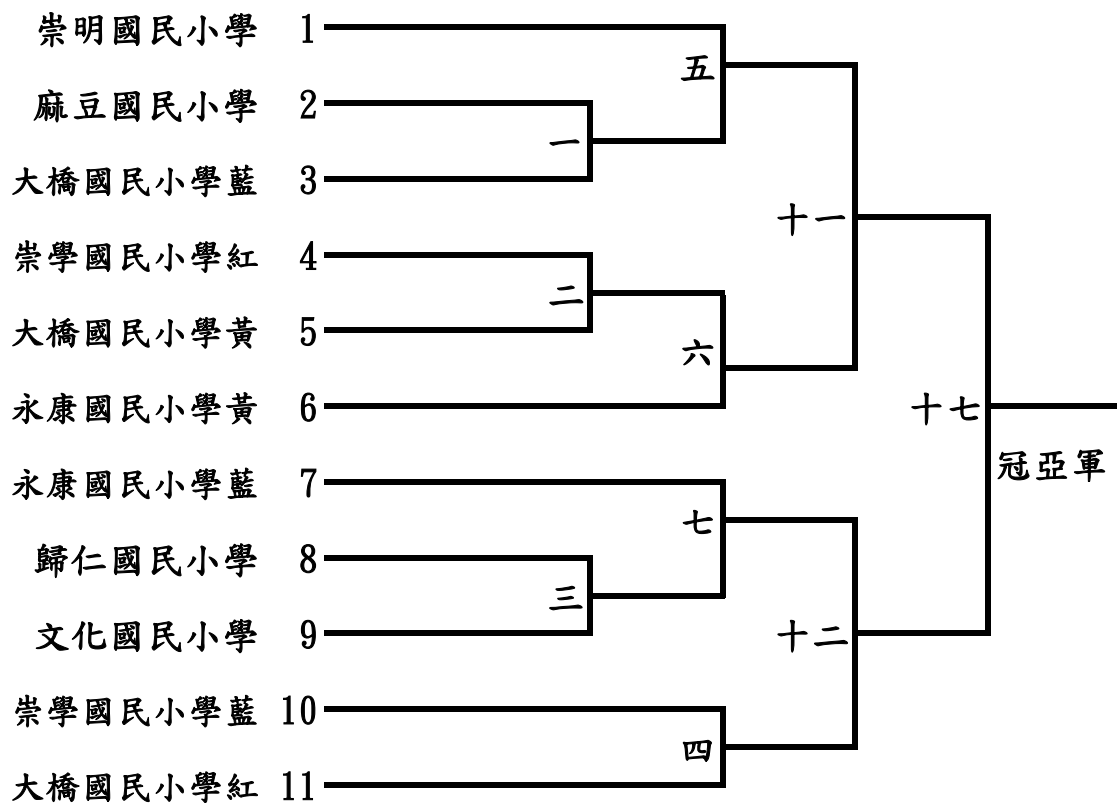

冠軍：  
 亞軍：  
 季軍：  
 殿軍：

第五名：  
 第六名：  
 第七名：  
 第八名：

# 臺南市112年中小學國小中年級組桌球錦標賽

## 男生單打 11月9~10日

循環預賽70人

每組取2名進入單淘汰決賽

A組冠軍：

A組亞軍：

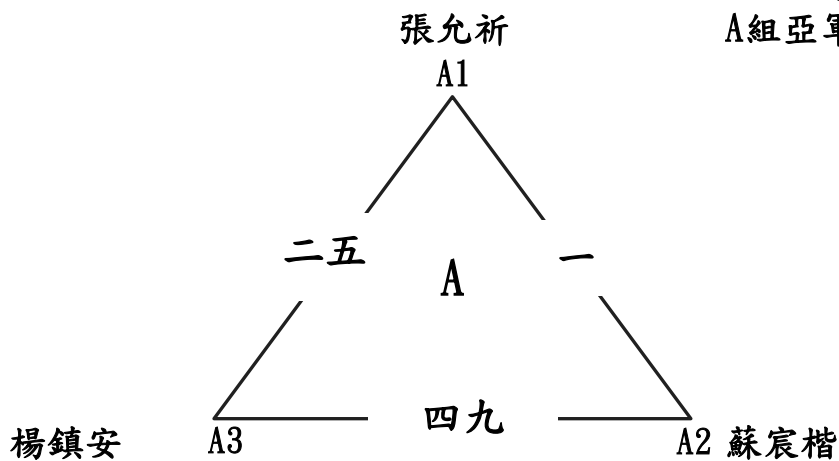

B組冠軍：

B組亞軍：

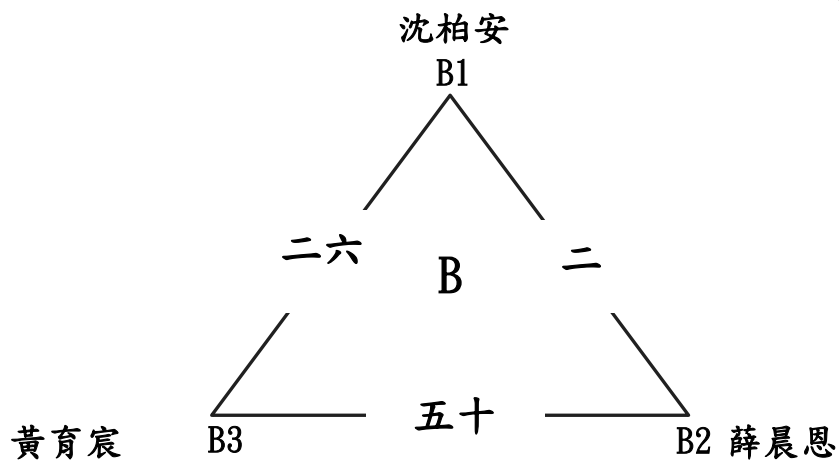

C組冠軍：

C組亞軍：

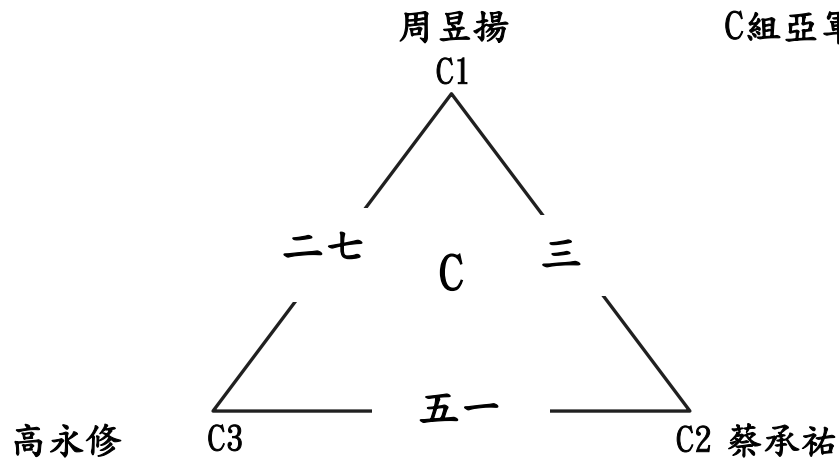

# 臺南市112年中小學國小中年級組桌球錦標賽

## 男生單打 11月6~10日

循環預賽70人

每組取2名進入單淘汰決賽

D組冠軍：

D組亞軍：

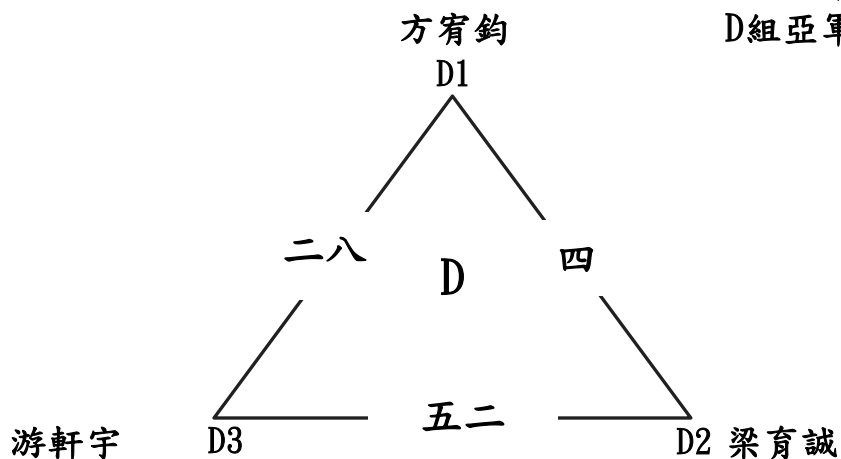

E組冠軍：

E組亞軍：

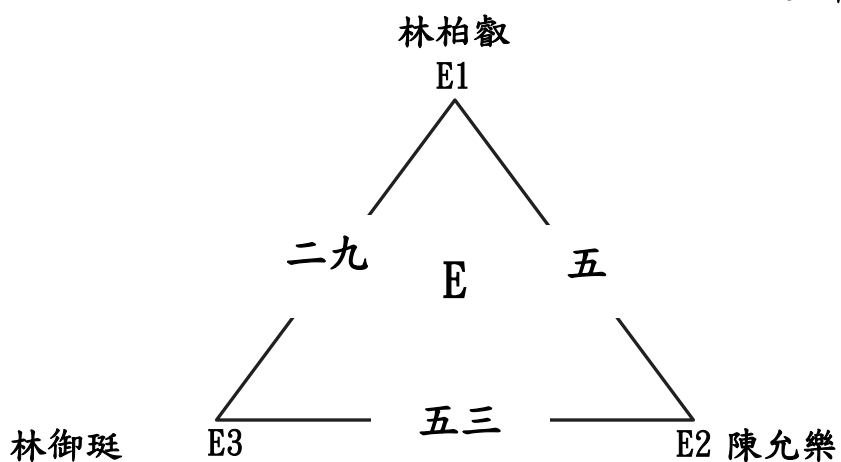

F組冠軍：

F組亞軍：

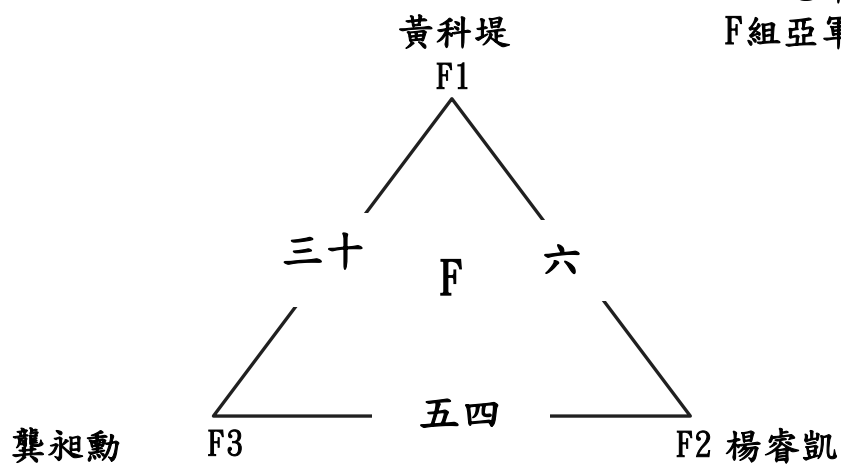

# 臺南市112年中小學國小中年級組桌球錦標賽

## 男生單打 11月9~10日

循環預賽70人

每組取2名進入單淘汰決賽

G組冠軍：

G組亞軍：

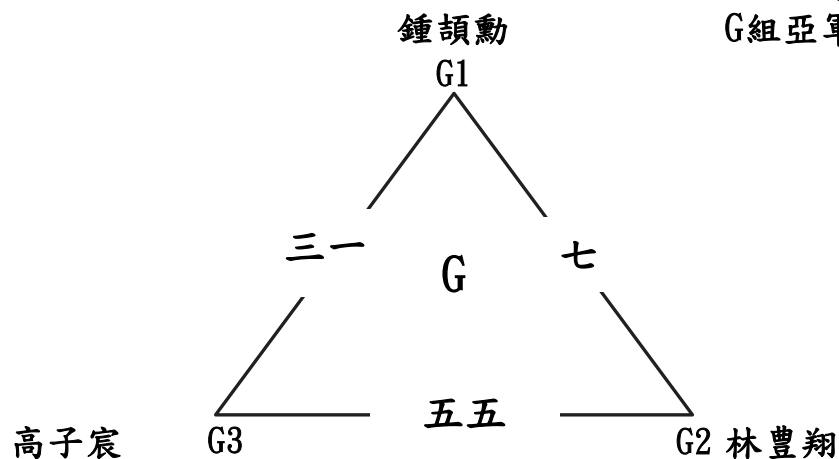

H組冠軍：

H組亞軍：

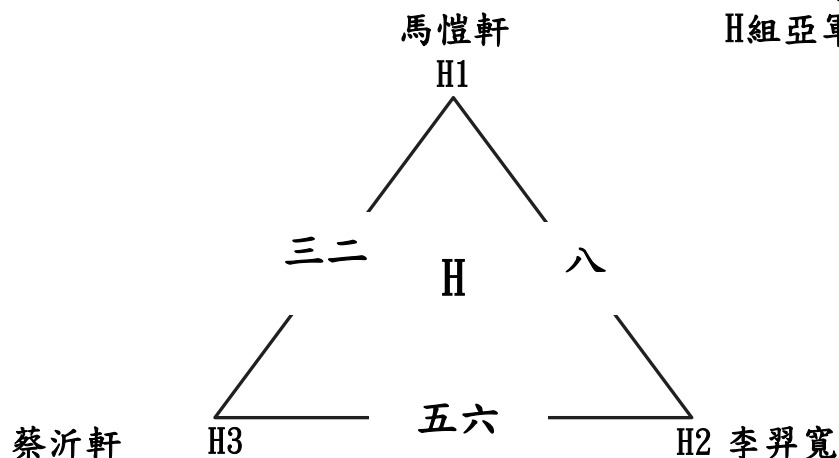

I組冠軍：

I組亞軍：

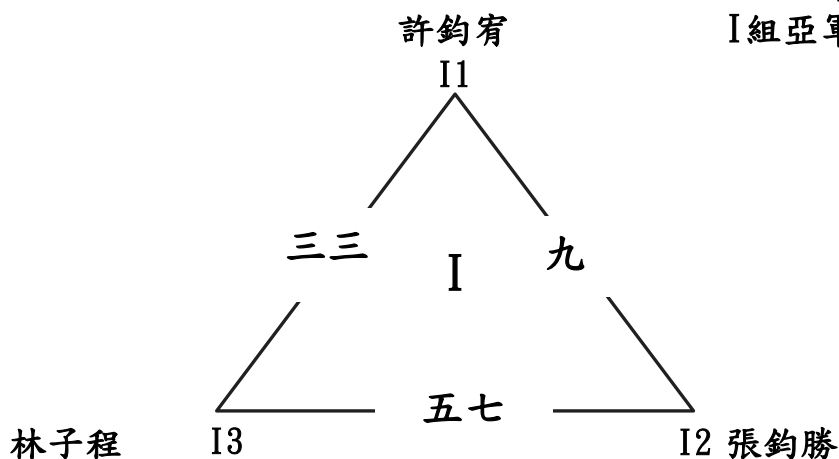

# 臺南市112年中小學國小中年級組桌球錦標賽

## 男生單打 11月9~10日

循環預賽70人

每組取2名進入單淘汰決賽

J組冠軍：

J組亞軍：

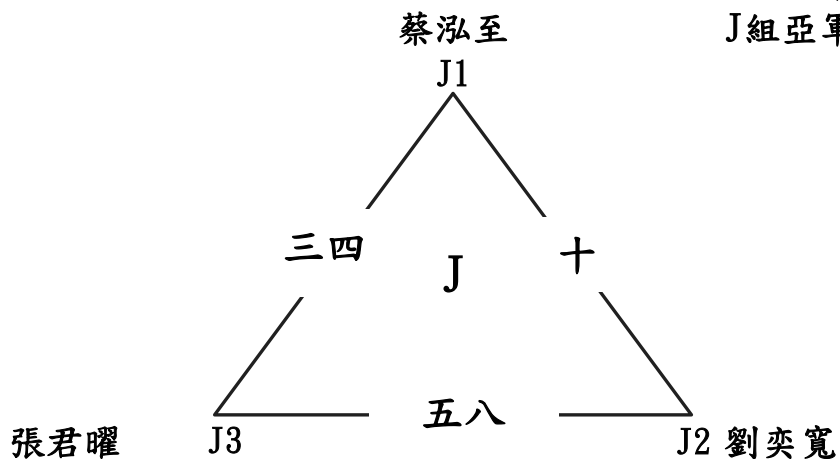

K組冠軍：

K組亞軍：

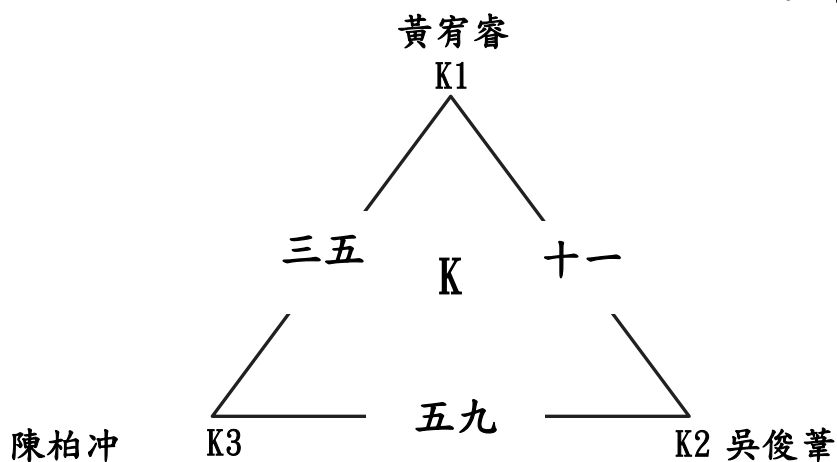

L組冠軍：

L組亞軍：

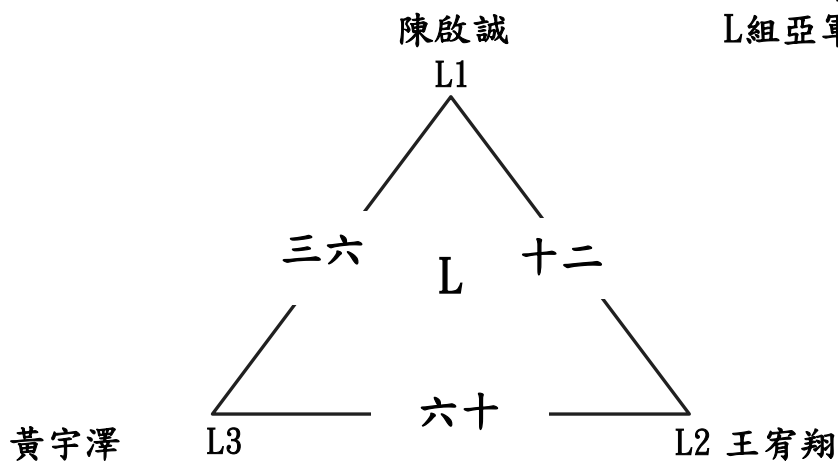

# 臺南市112年中小學國小中年級組桌球錦標賽

## 男生單打 11月9~10日

循環預賽70人

每組取2名進入單淘汰決賽

M組冠軍：

M組亞軍：

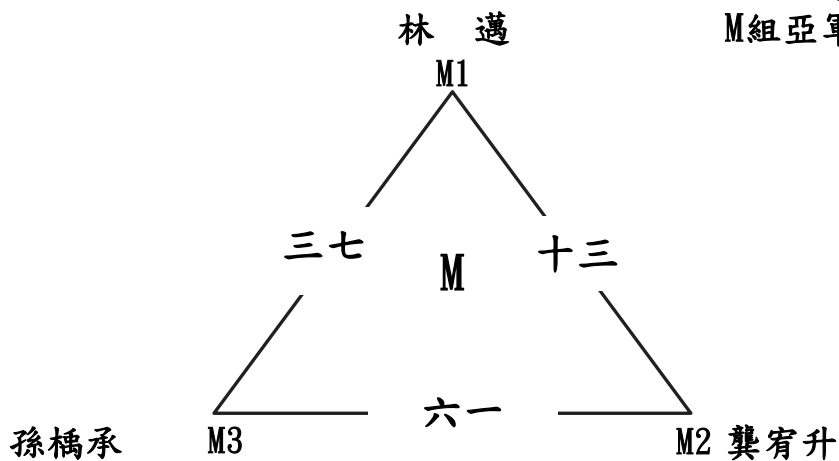

N組冠軍：

N組亞軍：

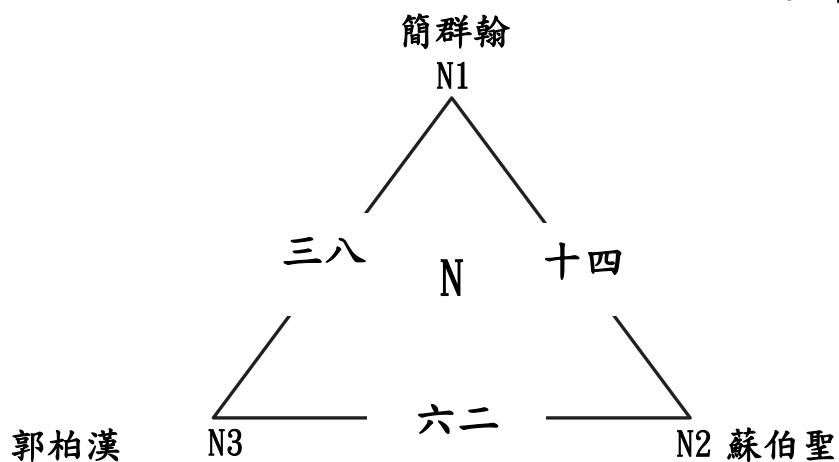

O組冠軍：

O組亞軍：

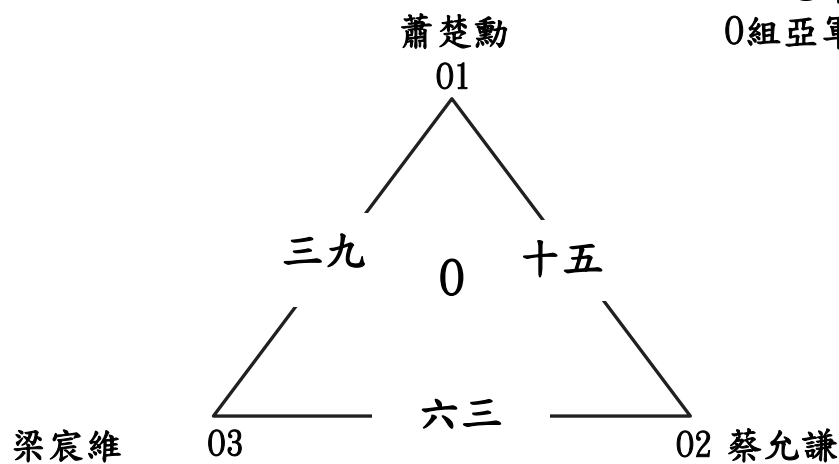

# 臺南市112年中小學國小中年級組桌球錦標賽

## 男生單打 11月9~10日

循環預賽70人

每組取2名進入單淘汰決賽

P組冠軍：

P組亞軍：

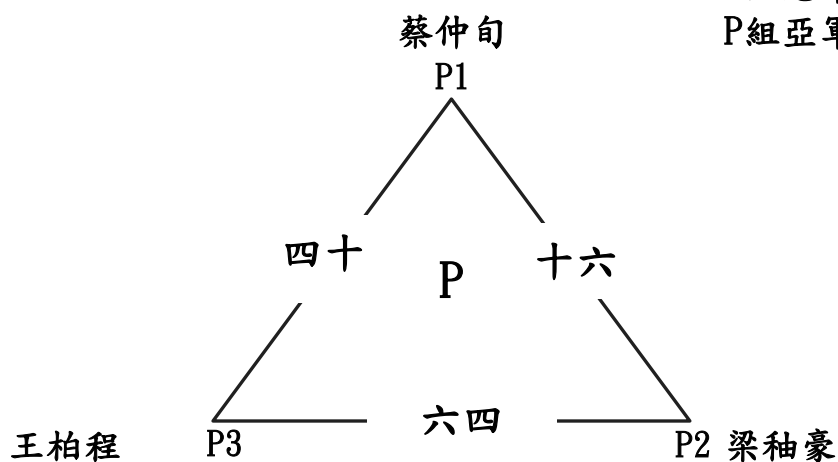

Q組冠軍：

Q組亞軍：

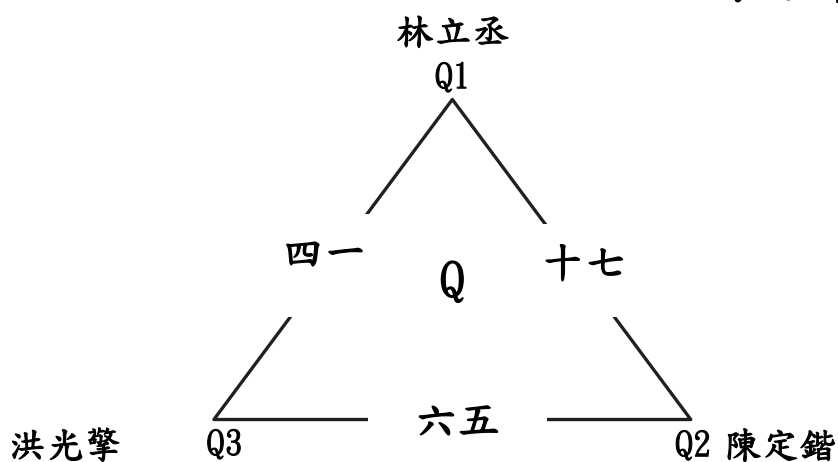

R組冠軍：

R組亞軍：

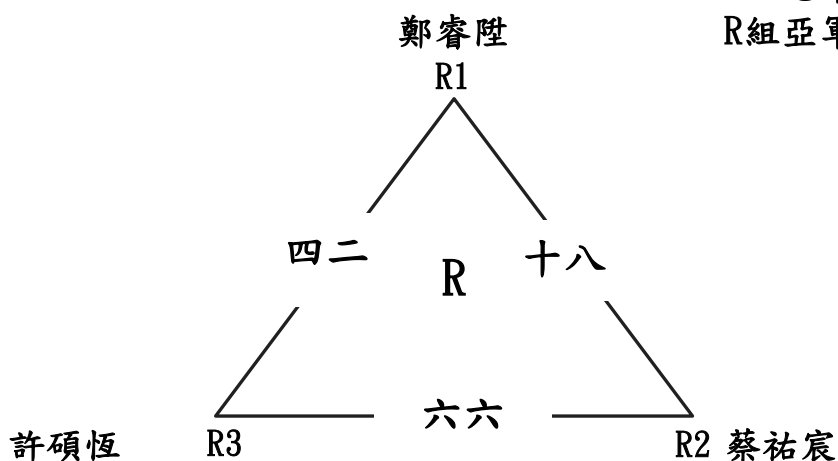



# 臺南市112年中小學國小中年級組桌球錦標賽

## 男生單打 11月9~10日

循環預賽70人

每組取2名進入單淘汰決賽

S組冠軍：

S組亞軍：

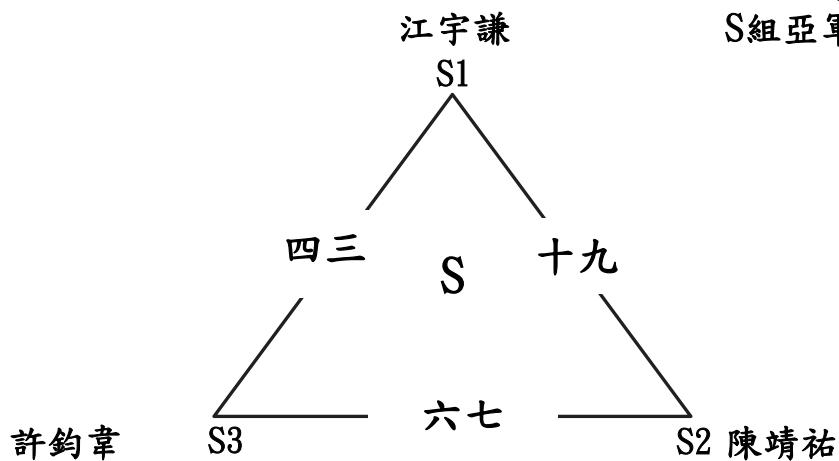

T組冠軍：

T組亞軍：

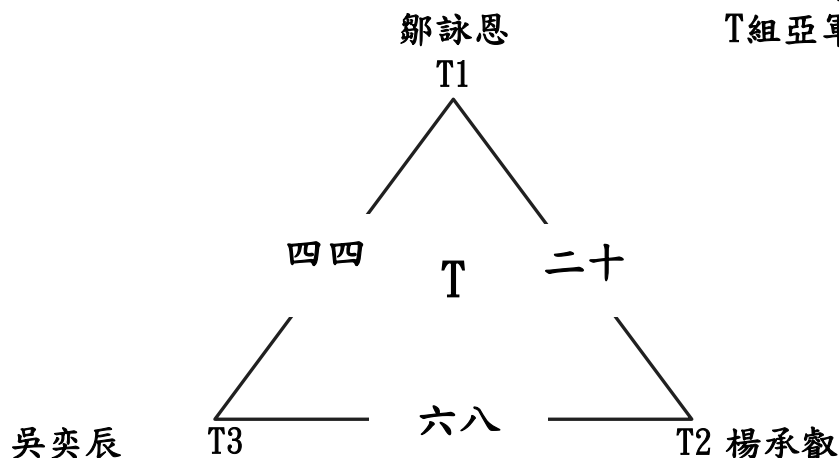

U組冠軍：

U組亞軍：

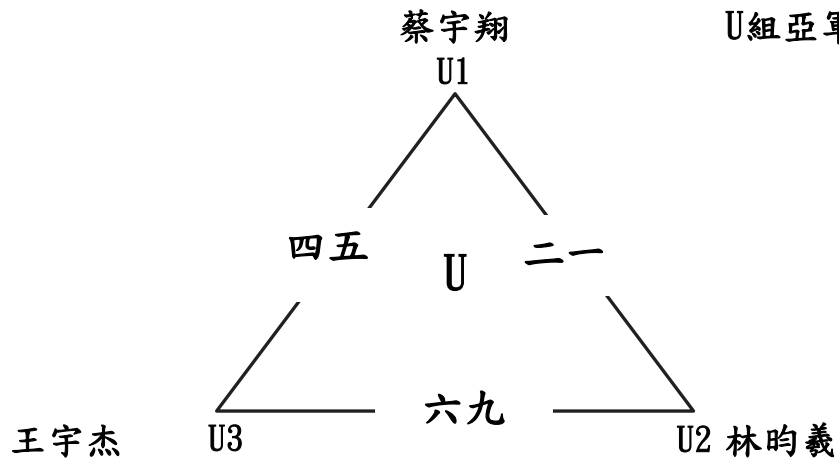

# 臺南市112年中小學國小中年級組桌球錦標賽

## 男生單打 11月9~10日

循環預賽70人

每組取2名進入單淘汰決賽

V組冠軍：

V組亞軍：

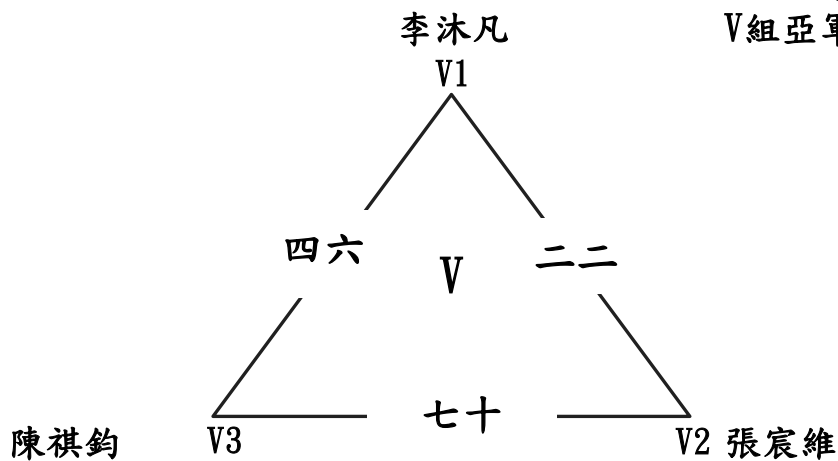

W組冠軍：

W組亞軍：

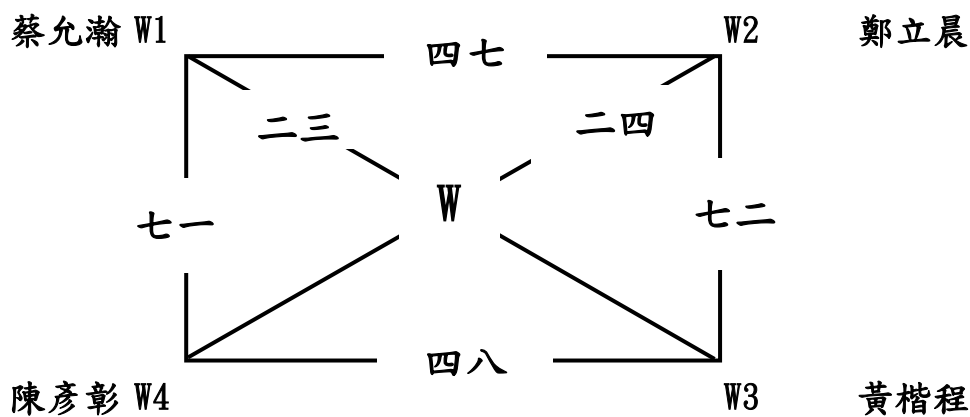

# 臺南市112年中小學國小中年級組桌球錦標賽

## 男生單打 11月10日

單淘汰決賽46人 取8名

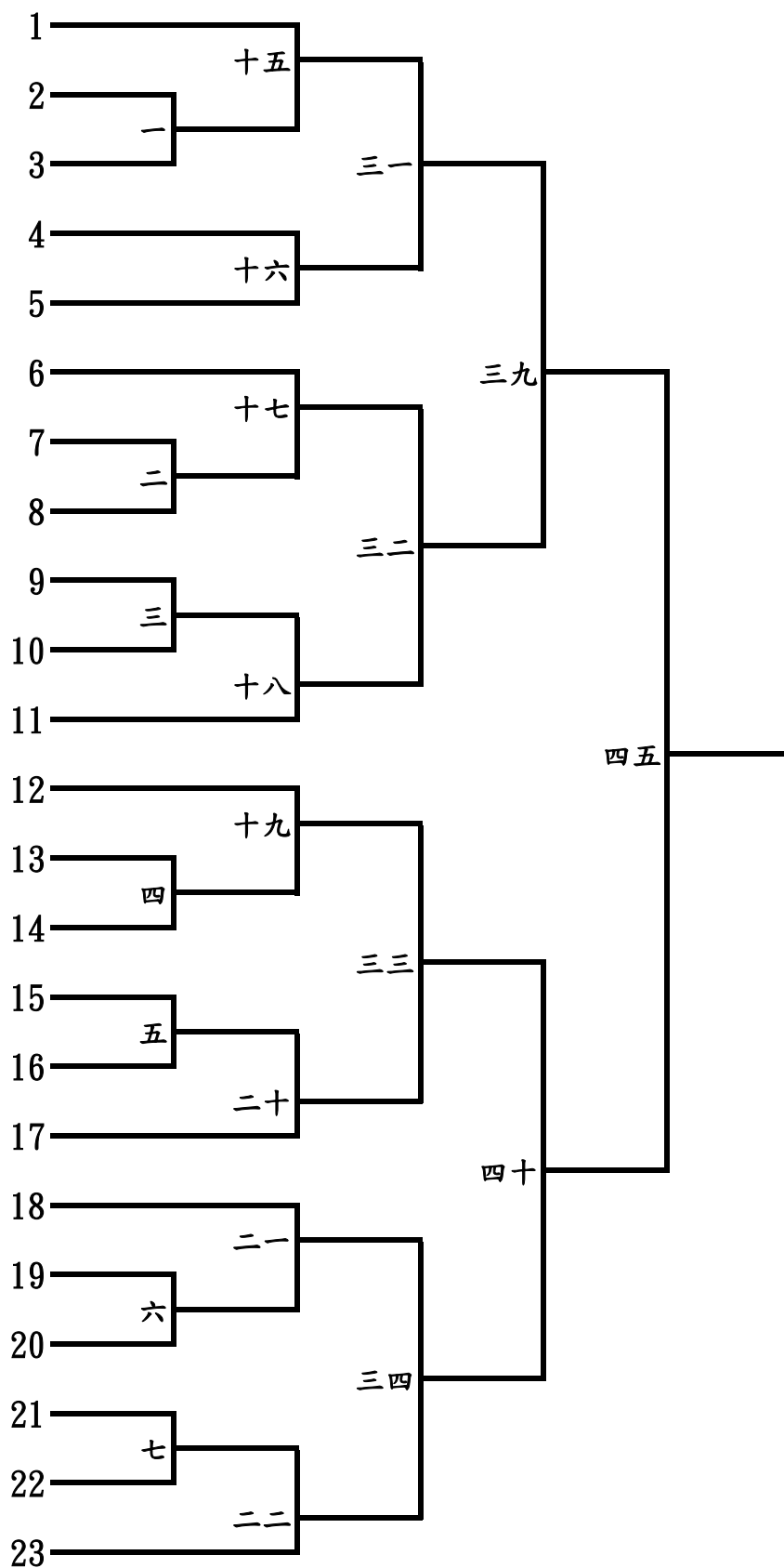

# 臺南市112年中小學國小中年級組桌球錦標賽

## 男生單打 11月10日

單淘汰決賽46人 取8名

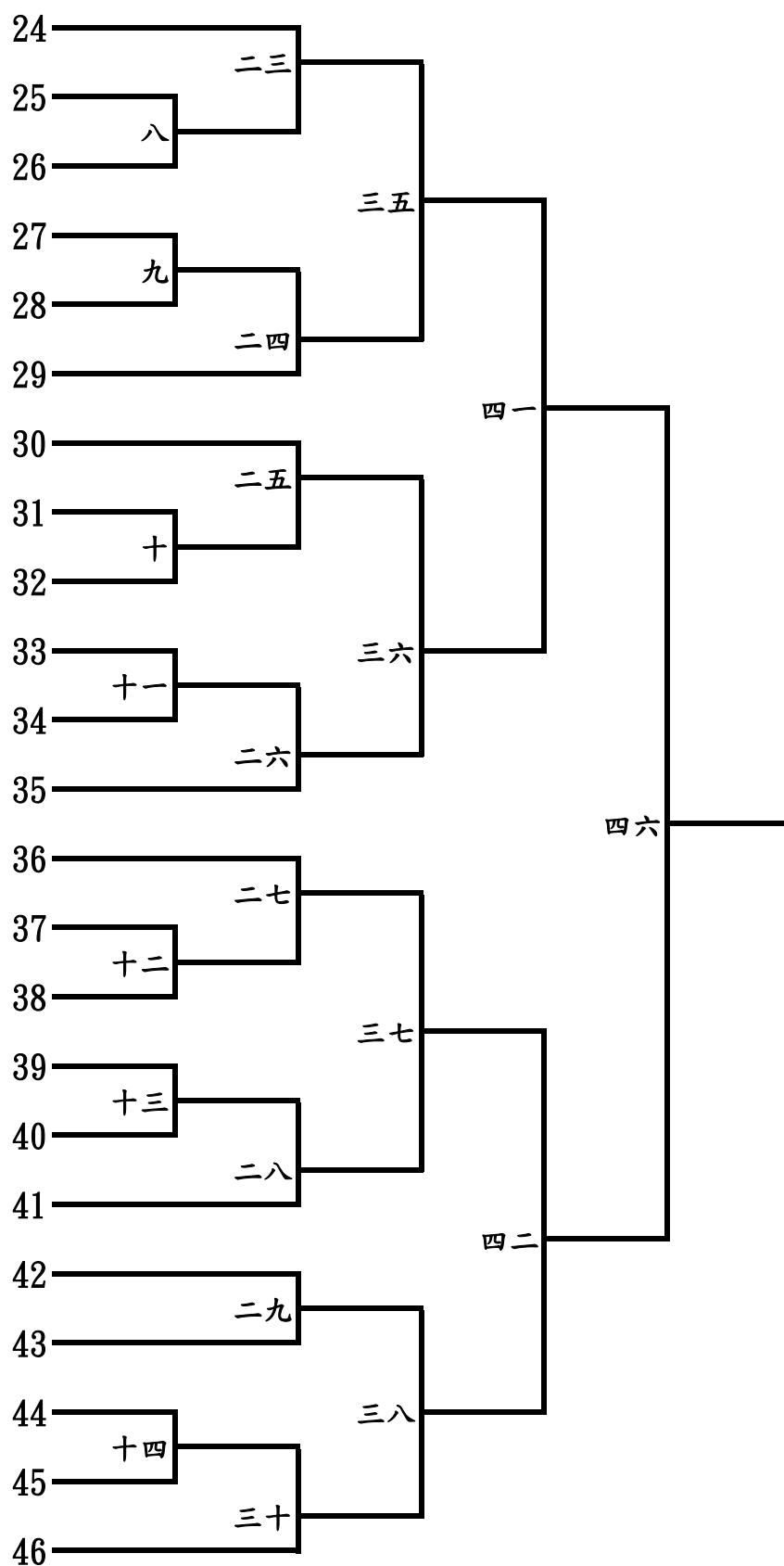

# 臺南市112年中小學國小中年級組桌球錦標賽

## 男生單打 11月10日

單淘汰決賽46人 取8名

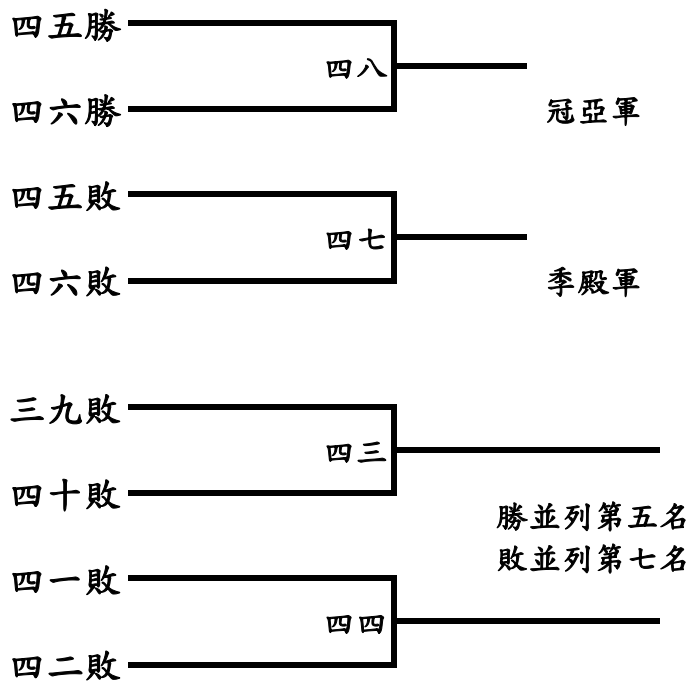

冠軍：

亞軍：

季軍：

殿軍：

第五名：

第五名：

第七名：

第七名：

# 臺南市112年中小學國小中年級組桌球錦標賽

## 男生雙打 11月9日

循環預賽20隊

每組取2名進入單淘汰決賽

A組冠軍：

A組亞軍：

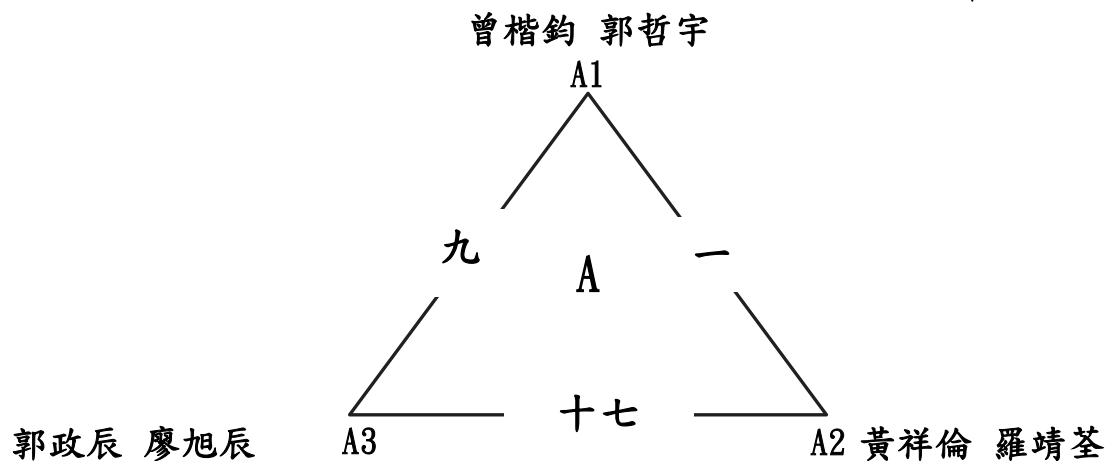

B組冠軍：

B組亞軍：

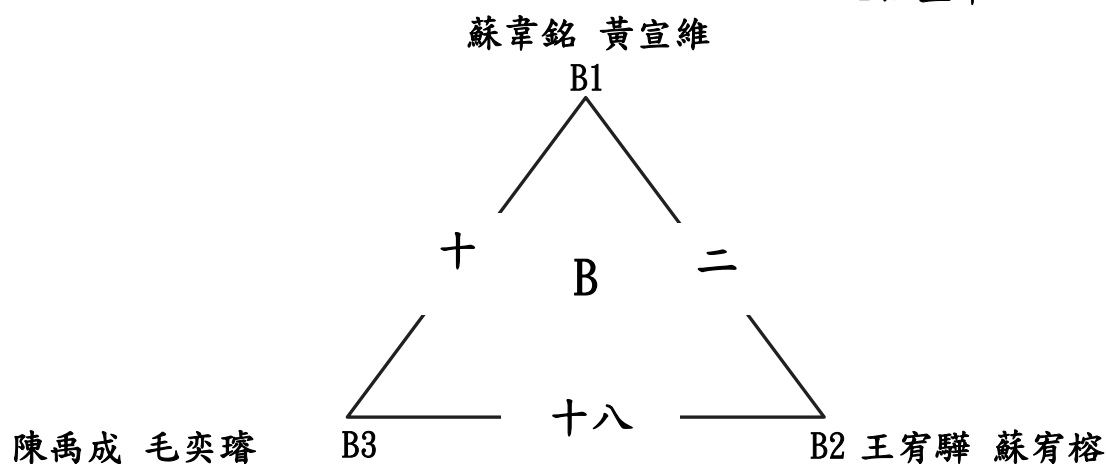

C組冠軍：

C組亞軍：

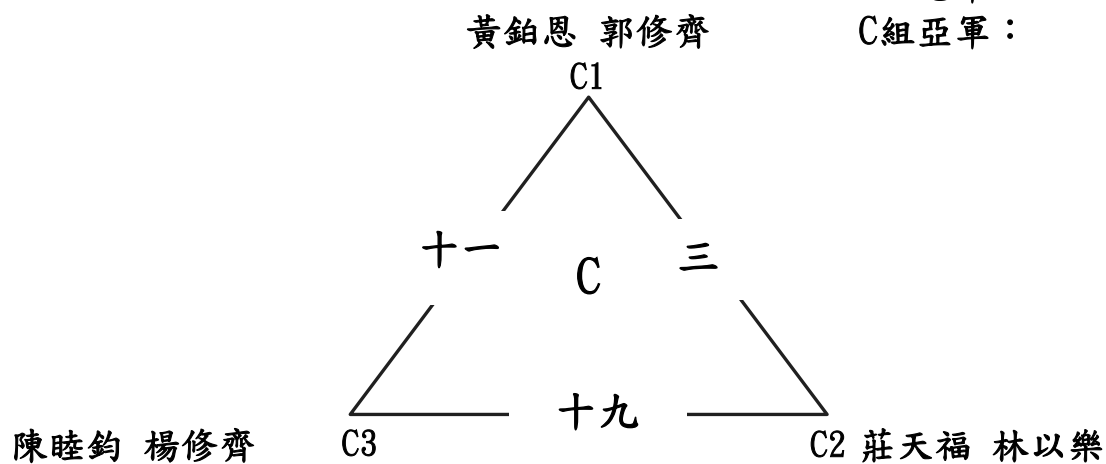

# 臺南市112年中小學國小中年級組桌球錦標賽

## 男生雙打 11月9日

循環預賽20隊

每組取2名進入單淘汰決賽

D組冠軍：

D組亞軍：

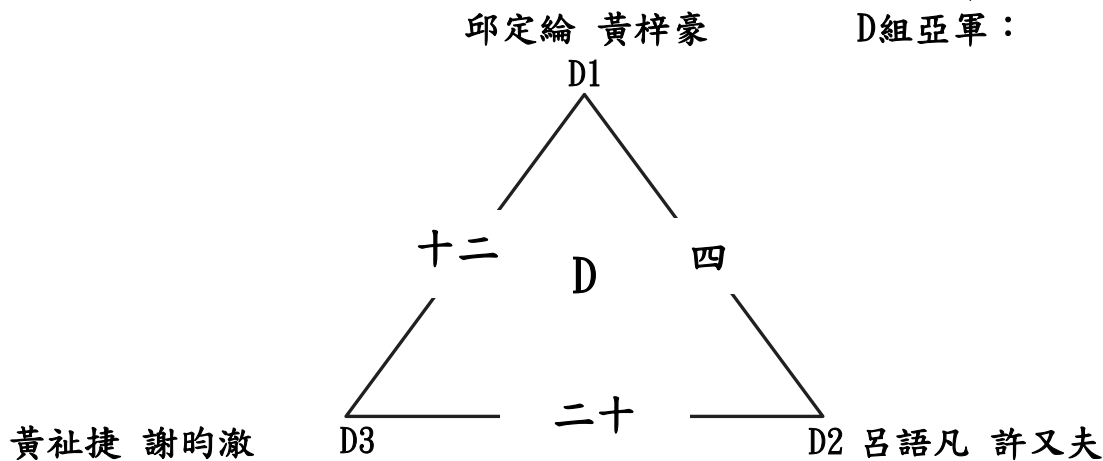

E組冠軍：

E組亞軍：

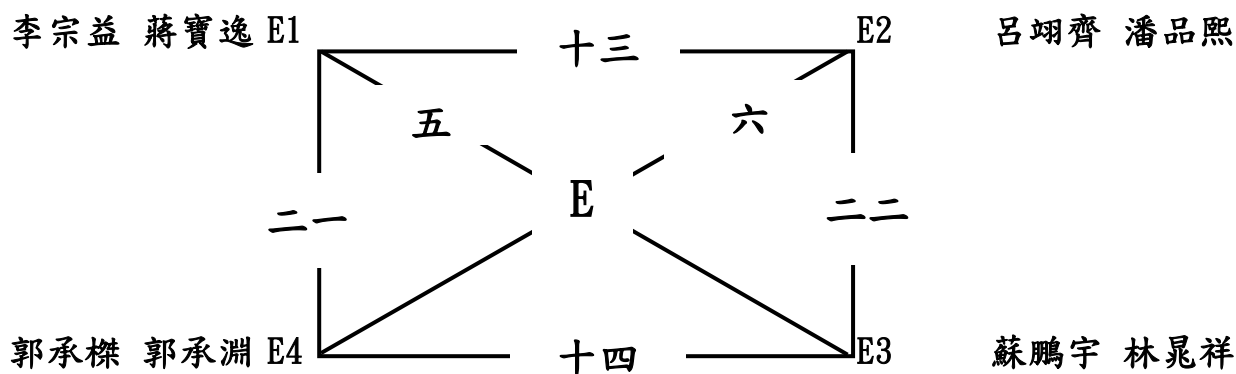

F組冠軍：

F組亞軍：

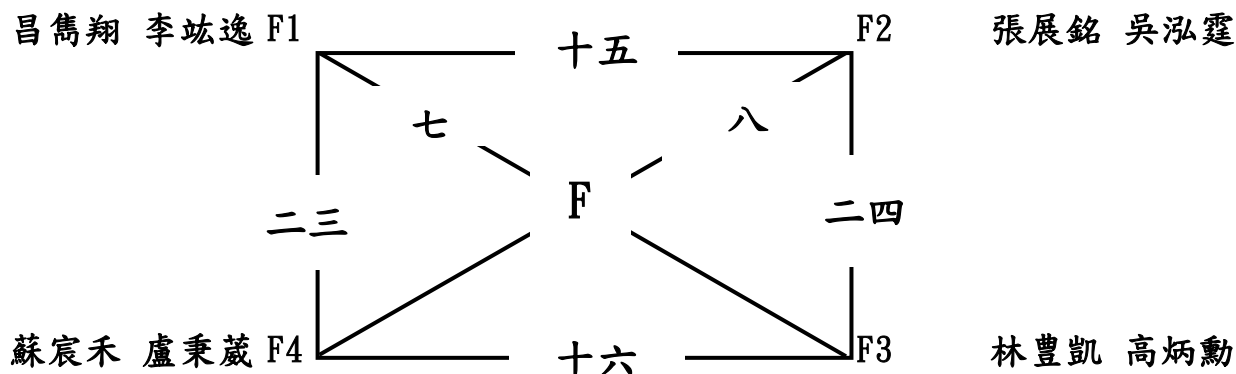

# 臺南市112年中小學國小中年級組桌球錦標賽

男生雙打 11月10日

單淘汰決賽12隊 取8名

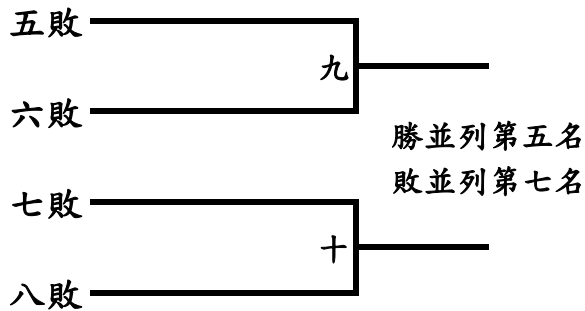
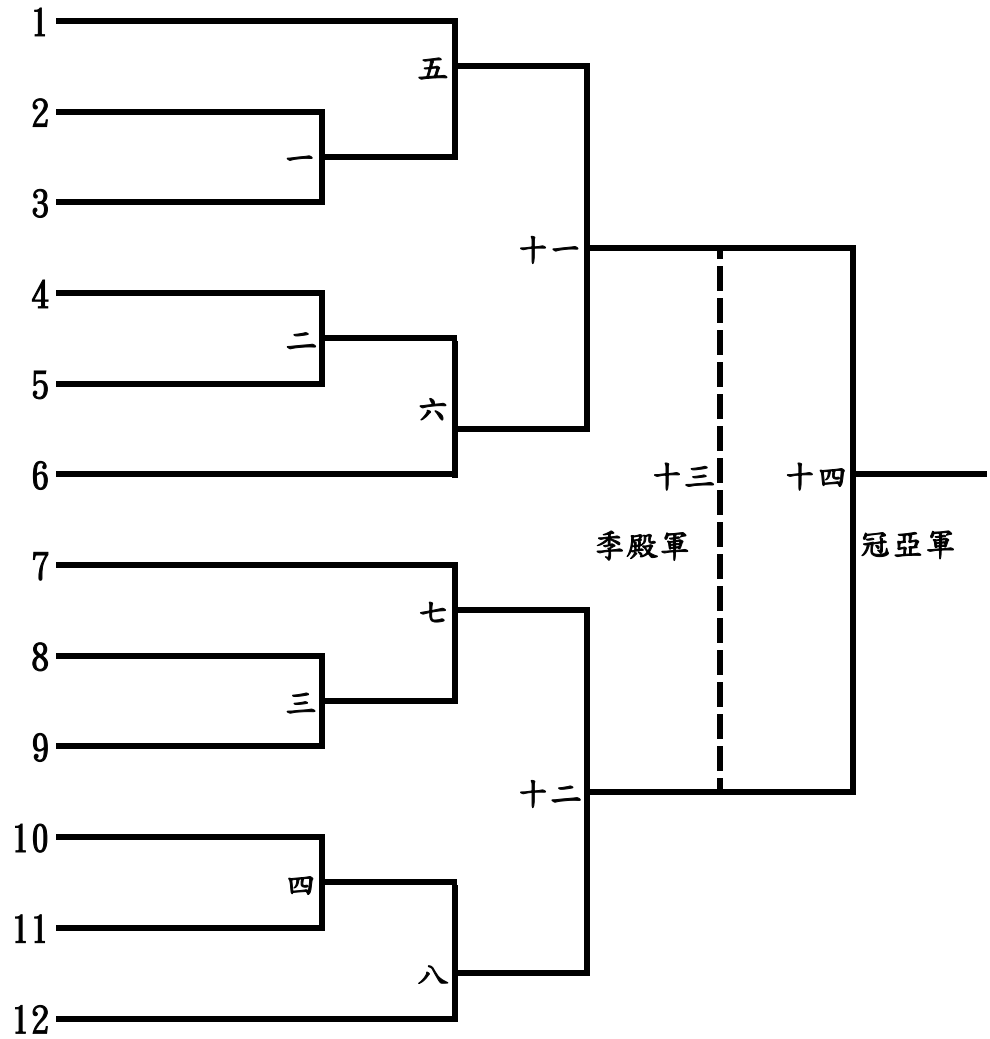

冠軍：  
 亞軍：  
 季軍：  
 殿軍：

第五名：  
 第五名：  
 第七名：  
 第七名：



臺南市112年中小學國小中年級組桌球錦標賽  
 女生團體 11月9~10日  
 冠亞軍淘汰賽制6隊 取4名

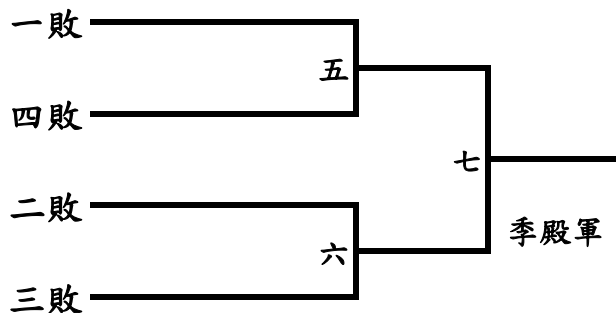
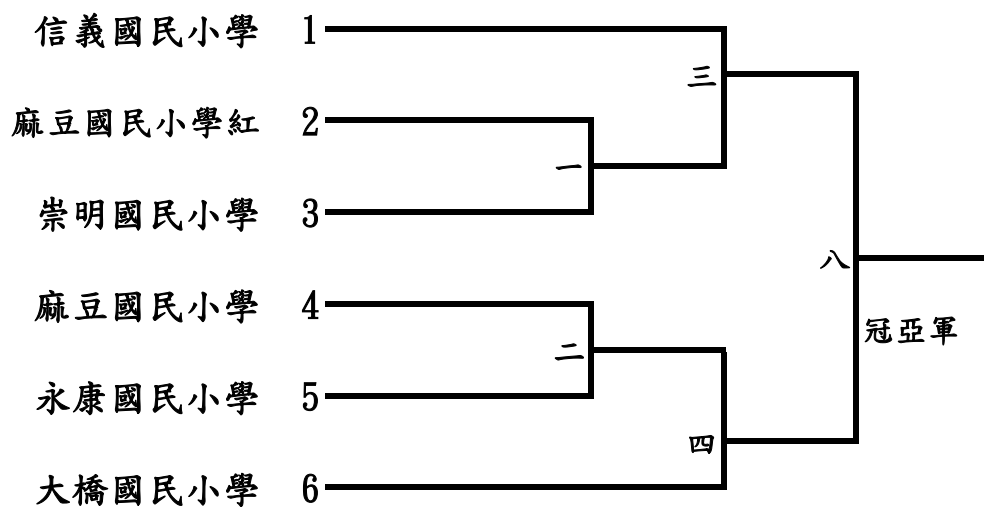

冠軍：

亞軍：

季軍：

殿軍：

# 臺南市112年中小學國小中年級組桌球錦標賽

## 女生單打 11月9~10日

循環預賽31人

每組取2名進入單淘汰決賽

A組冠軍：

A組亞軍：

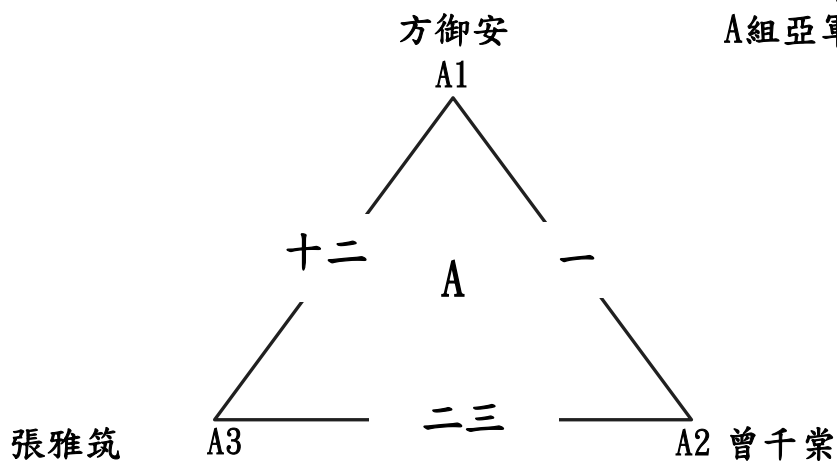

B組冠軍：

B組亞軍：

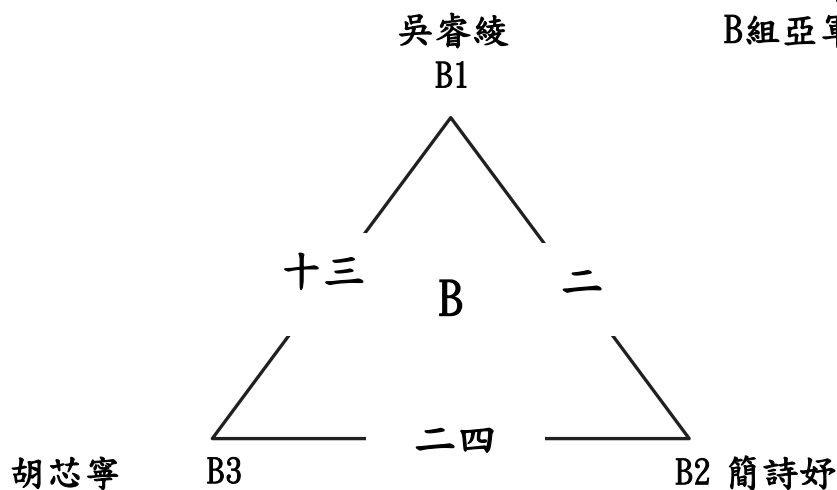

C組冠軍：

C組亞軍：

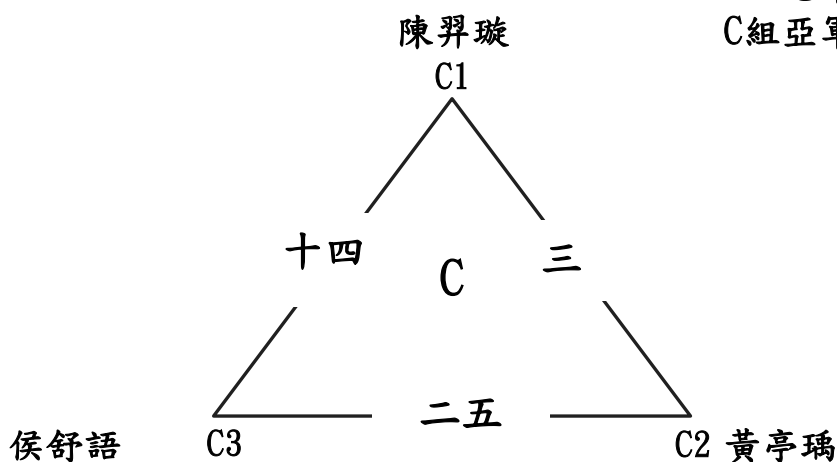

# 臺南市112年中小學國小中年級組桌球錦標賽

## 女生單打 11月9~10日

循環預賽31人

每組取2名進入單淘汰決賽

D組冠軍：

D組亞軍：

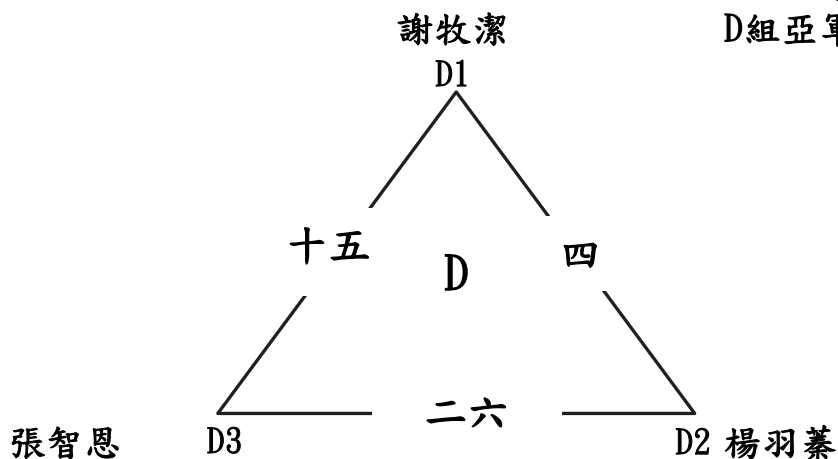

E組冠軍：

E組亞軍：

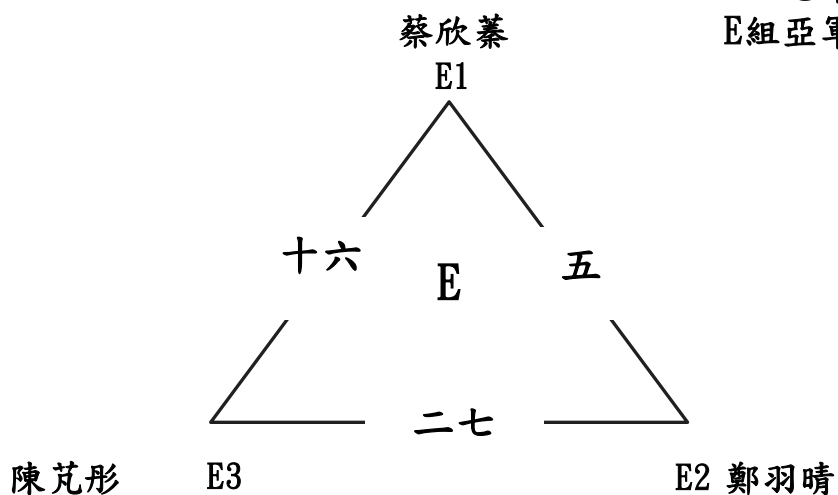

F組冠軍：

F組亞軍：

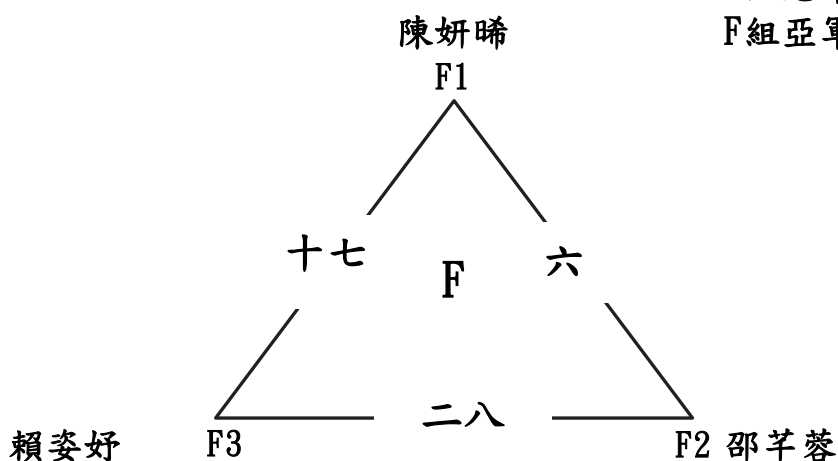

# 臺南市112年中小學國小中年級組桌球錦標賽

## 女生單打 11月9~10日

循環預賽31人

每組取2名進入單淘汰決賽

G組冠軍：

G組亞軍：

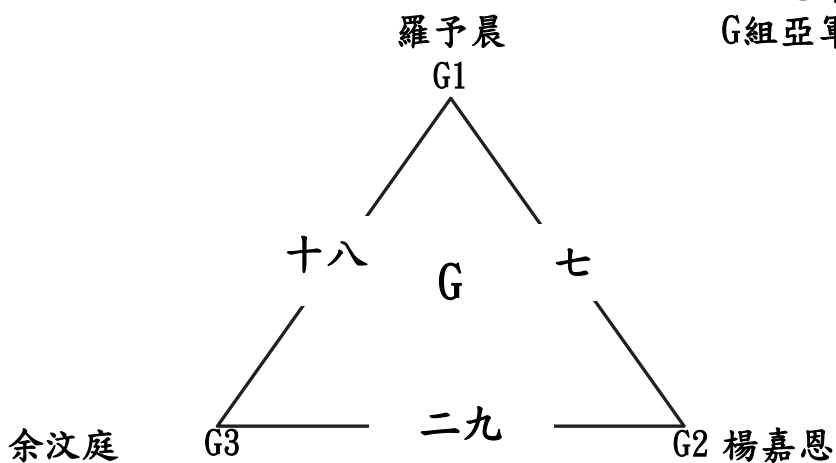

H組冠軍：

H組亞軍：

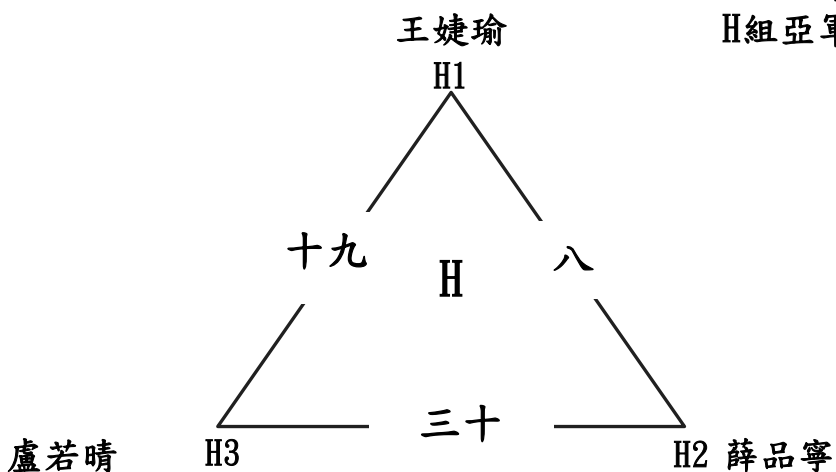

I組冠軍：

I組亞軍：

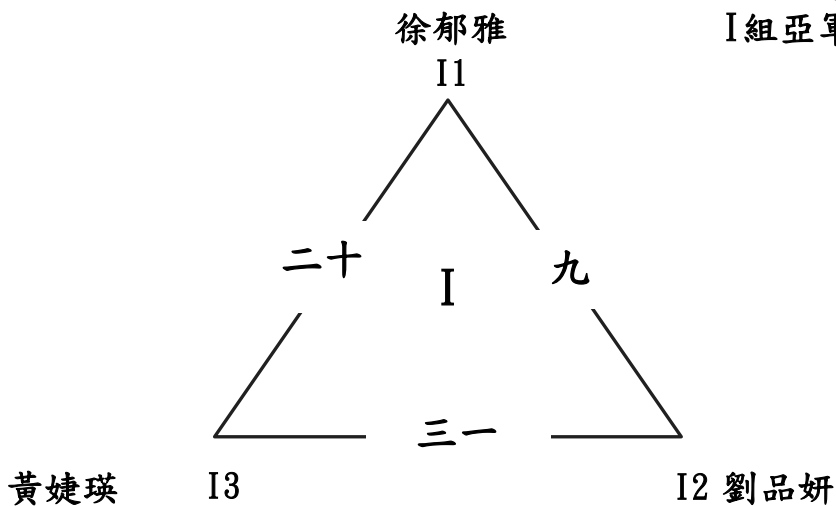

臺南市112年中小學國小中年級組桌球錦標賽  
 女生單打 11月9~10日  
 循環預賽31人  
 每組取2名進入單淘汰決賽

J組冠軍：  
 J組亞軍：

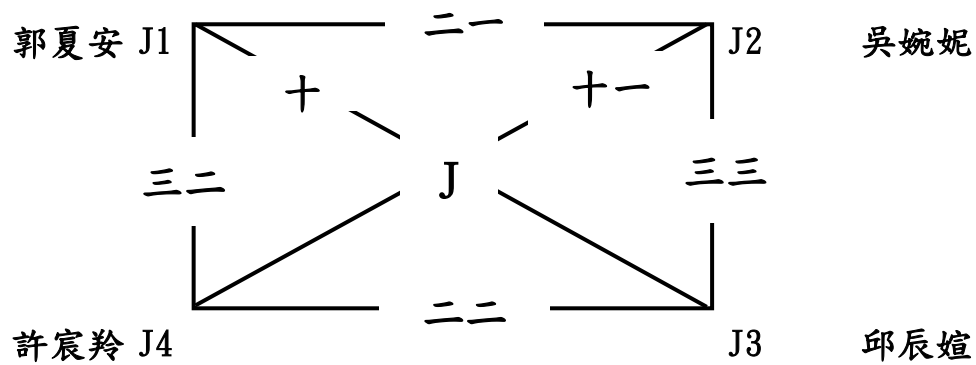

# 臺南市112年中小學國小中年級組桌球錦標賽

## 女生單打 11月10日

單淘汰決賽20人 取8名

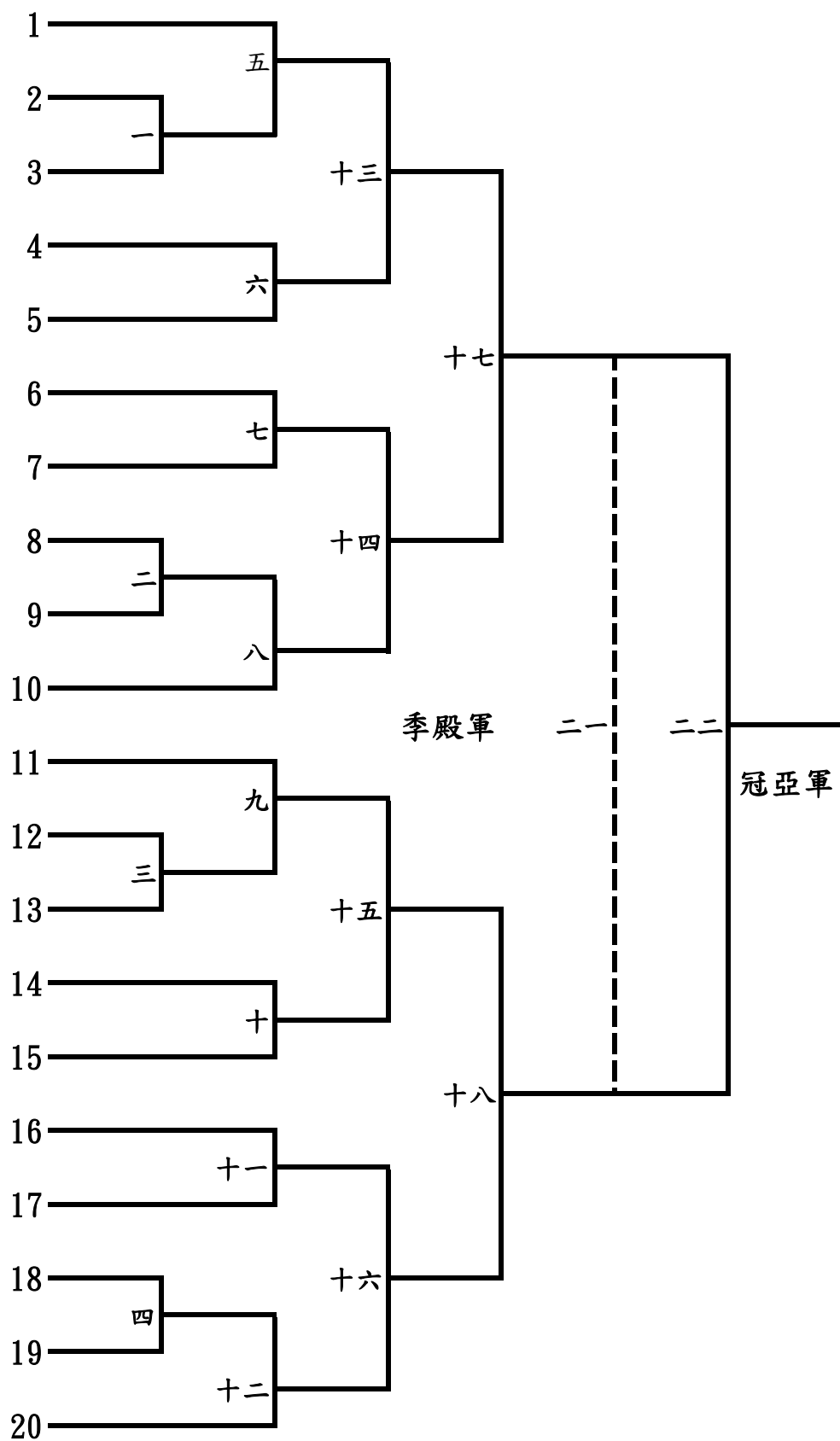

# 臺南市112年中小學國小中年級組桌球錦標賽

## 女生單打 11月10日

單淘汰決賽20人 取8名

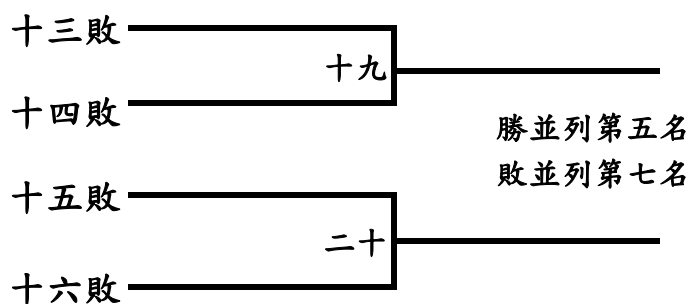

冠軍：

第五名：

亞軍：

第五名：

季軍：

第七名：

殿軍：

第七名：

# 臺南市112年中小學國小中年級組桌球錦標賽

## 女生雙打 11月9~10日

單淘汰決賽11隊 取8名

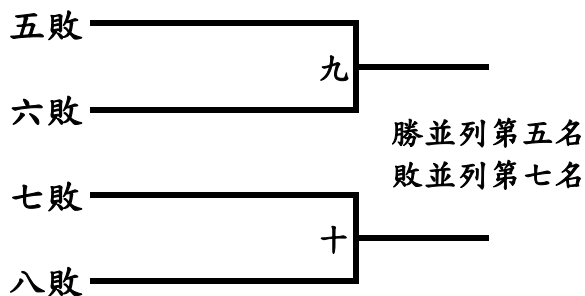
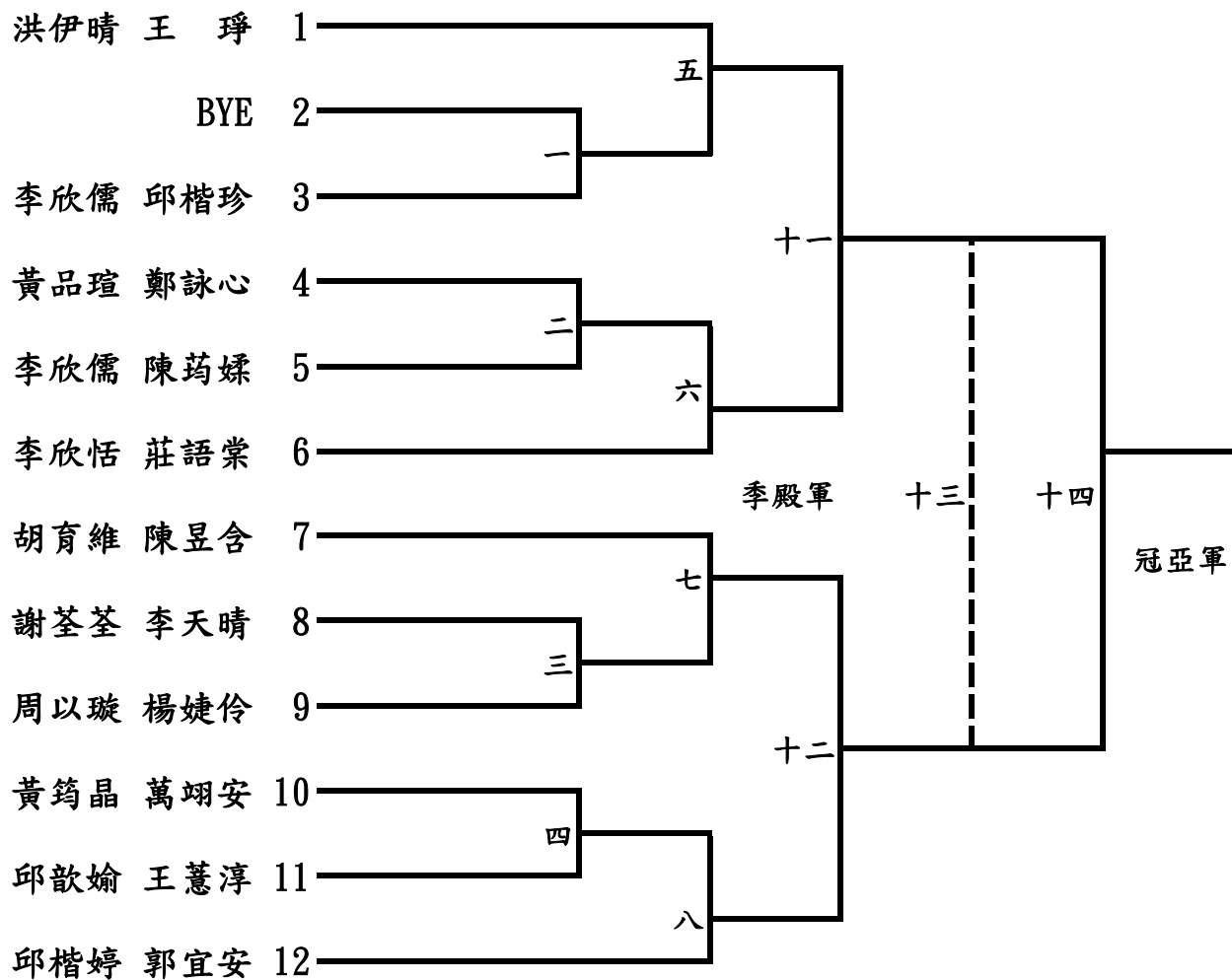

冠 軍 :	第五名 :
亞 軍 :	第五名 :
季 軍 :	第七名 :
殿 軍 :	第七名 :



# 臺南市112年中小學國小低年級組桌球錦標賽

男生團體 11月5日

冠亞軍淘汰賽制8隊 取6名

敗部季殿軍；九、十敗並列第五名

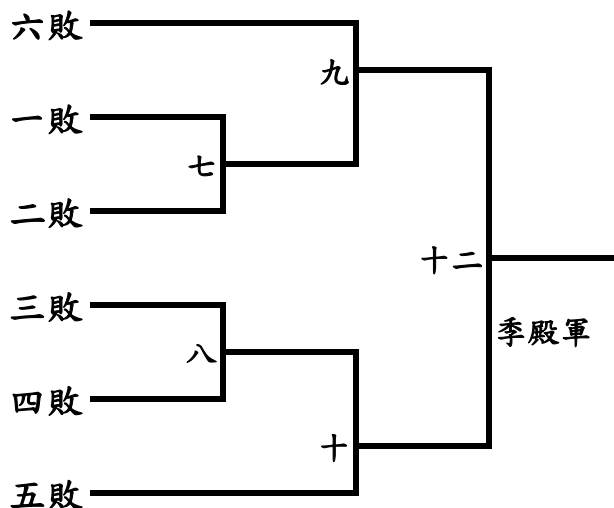
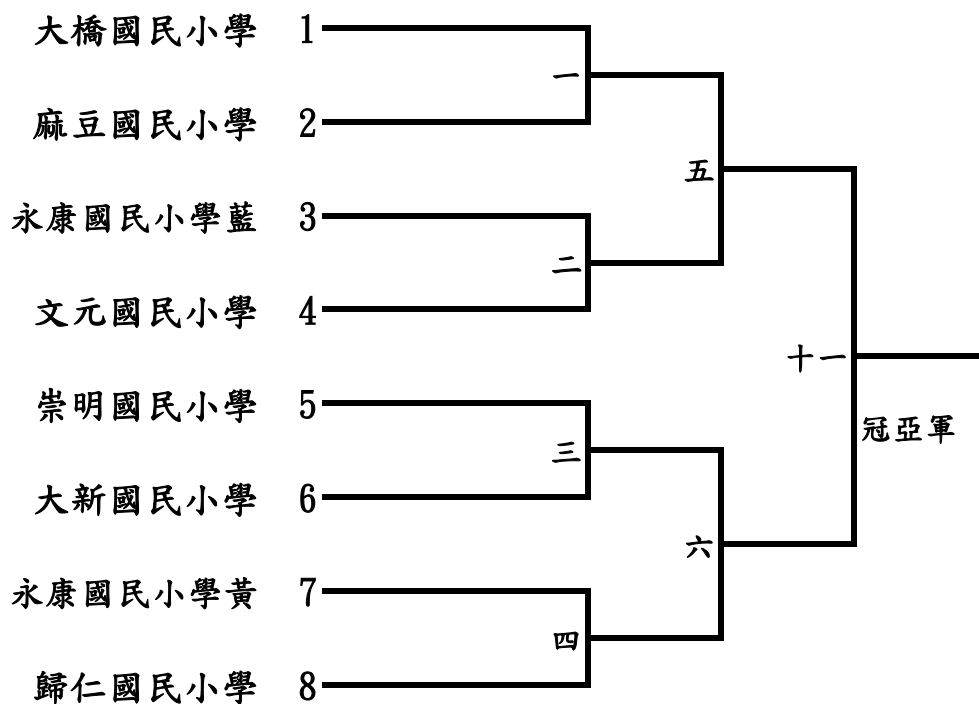

冠軍：

殿軍：

亞軍：

第五名：

季軍：

第五名：

# 臺南市112年中小學國小低年級組桌球錦標賽

## 男生單打 11月5日

循環預賽35人

每組取2名進入單淘汰決賽

A組冠軍：

A組亞軍：

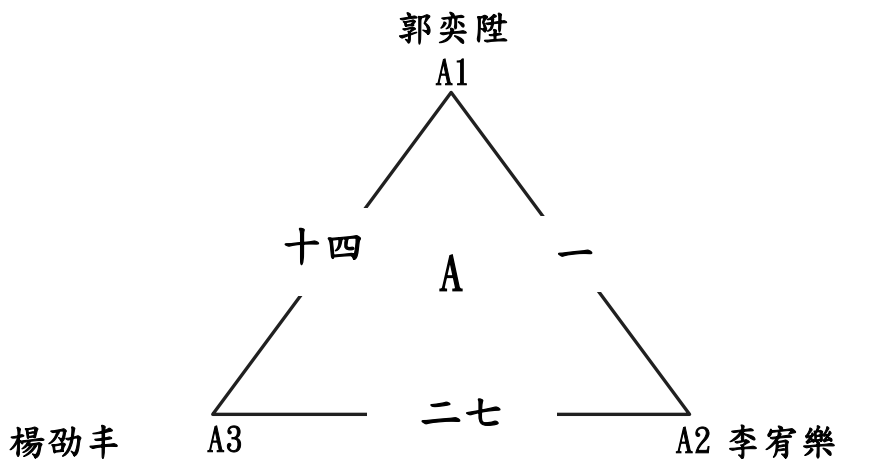

B組冠軍：

B組亞軍：

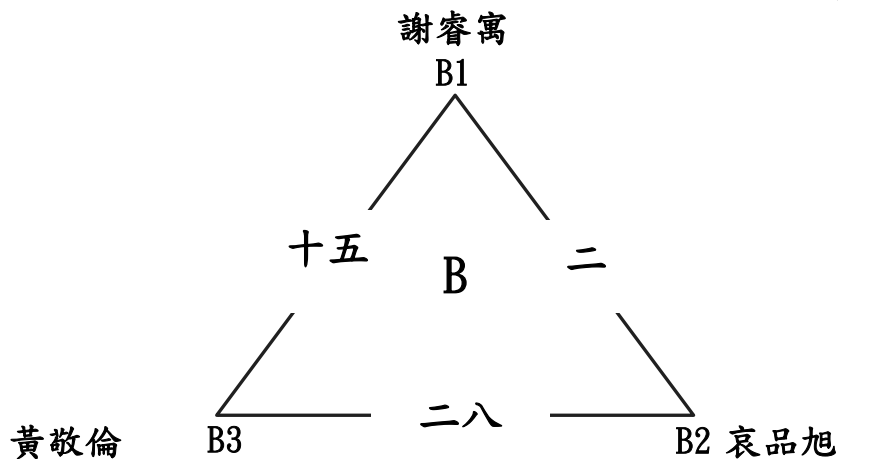

C組冠軍：

C組亞軍：

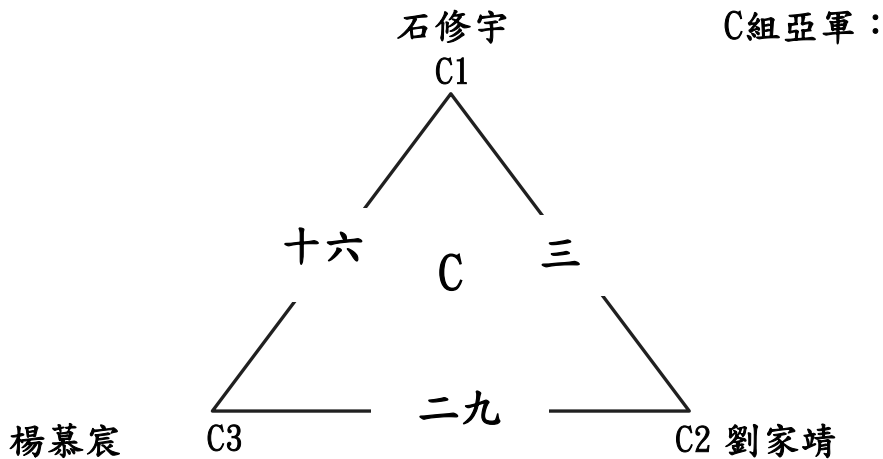

# 臺南市112年中小學國小低年級組桌球錦標賽

## 男生單打 11月5日

循環預賽35人

每組取2名進入單淘汰決賽

D組冠軍：

D組亞軍：

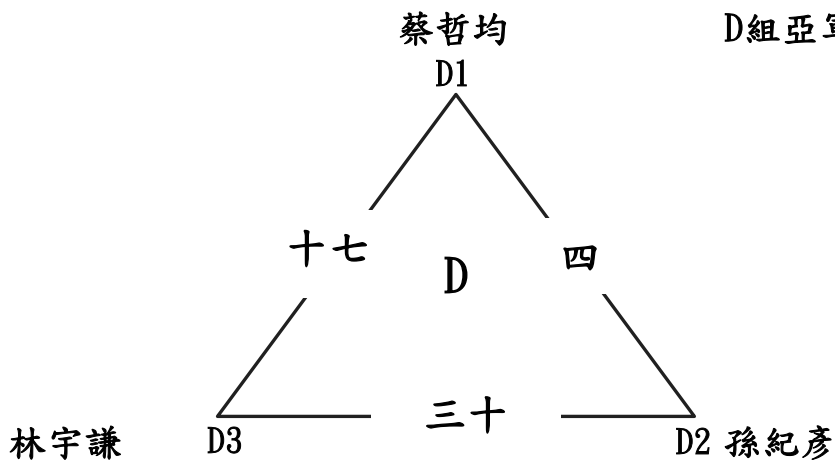

E組冠軍：

E組亞軍：

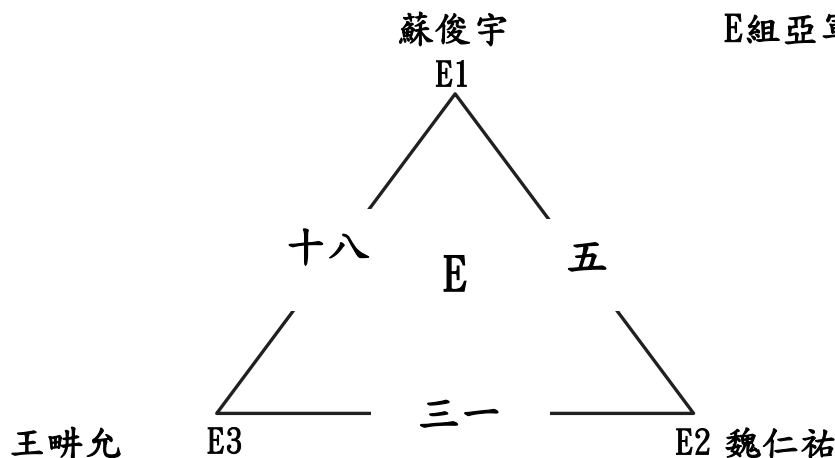

F組冠軍：

F組亞軍：

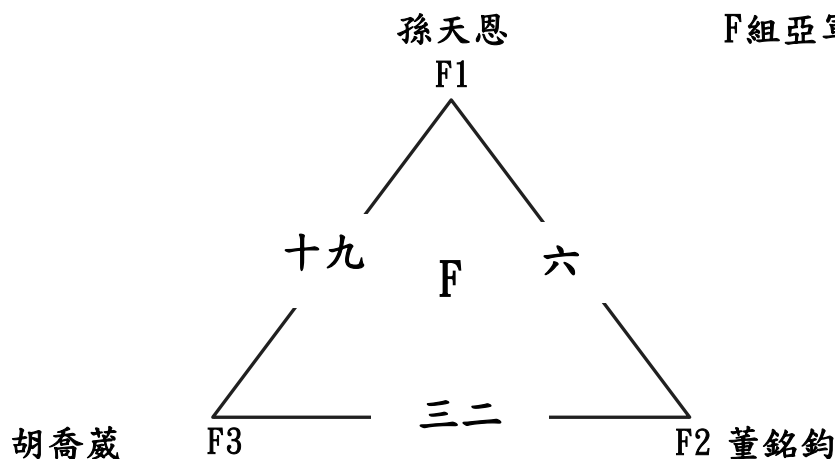

# 臺南市112年中小學國小低年級組桌球錦標賽

## 男生單打 11月5日

循環預賽35人

每組取2名進入單淘汰決賽

G組冠軍：

G組亞軍：

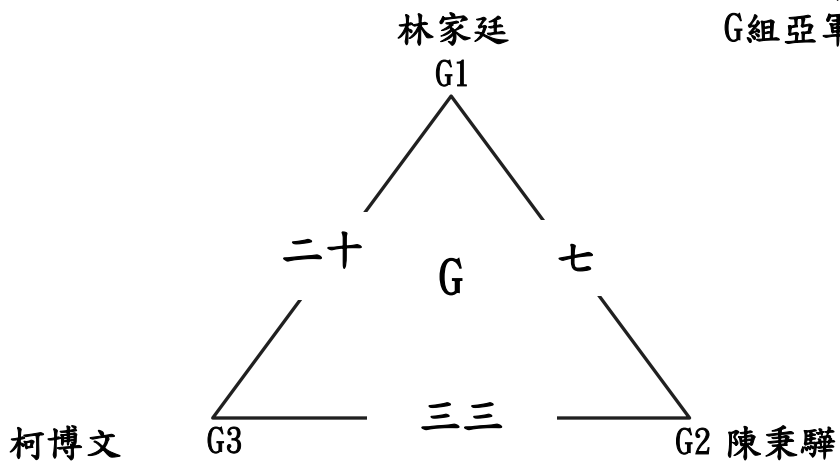

H組冠軍：

H組亞軍：

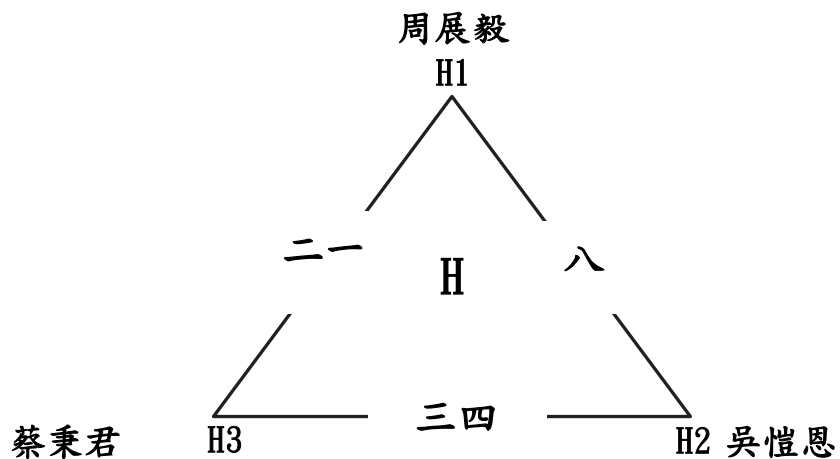

I組冠軍：

I組亞軍：

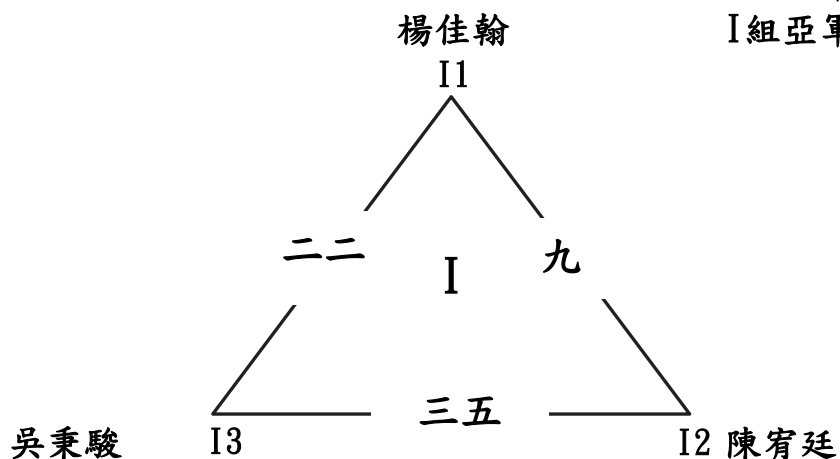



# 臺南市112年中小學國小低年級組桌球錦標賽

## 男生單打 11月5日

單淘汰決賽22人 取8名

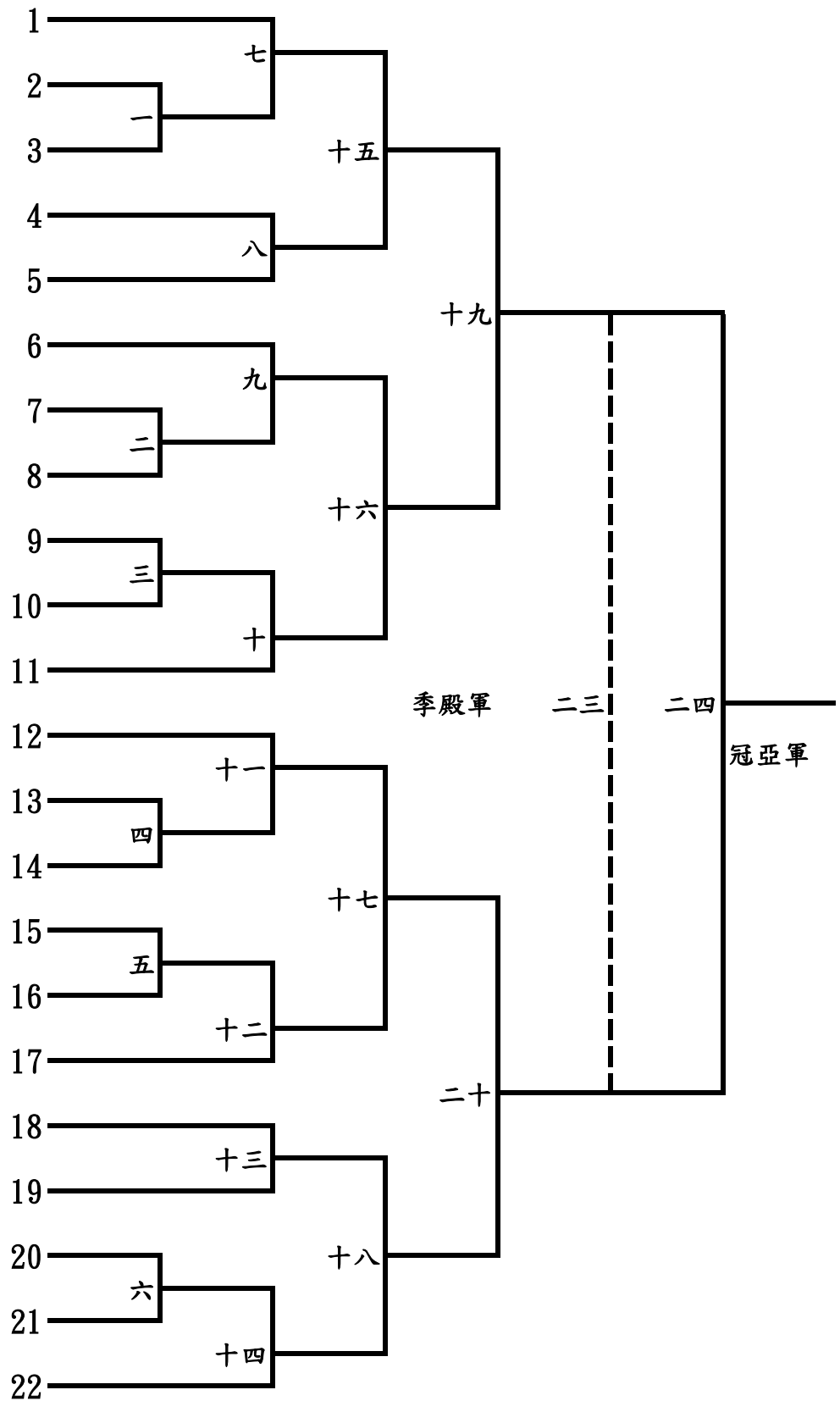



# 臺南市112年中小學國小低年級組桌球錦標賽

## 男生雙打 11月5日

循環預賽12隊

每組取2名進入單淘汰決賽

A組冠軍：

A組亞軍：

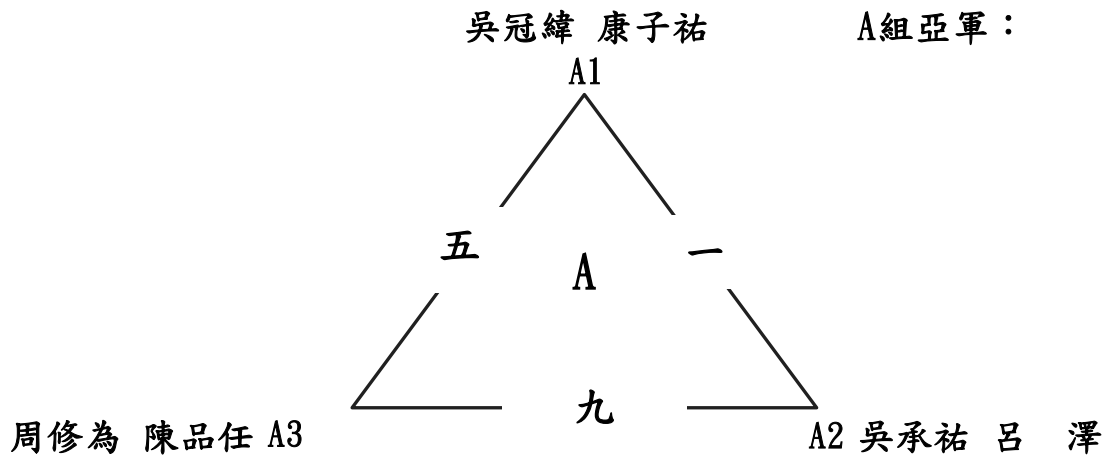

B組冠軍：

B組亞軍：

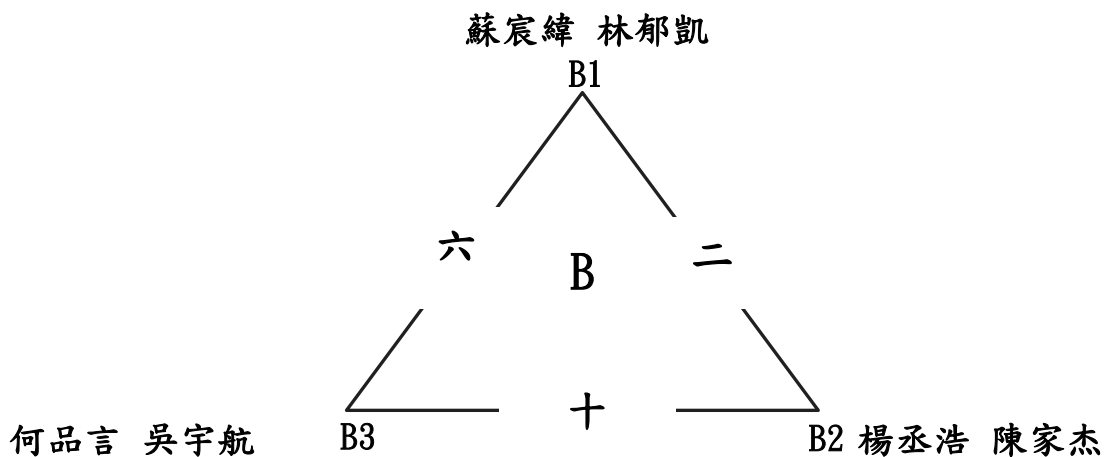

C組冠軍：

C組亞軍：

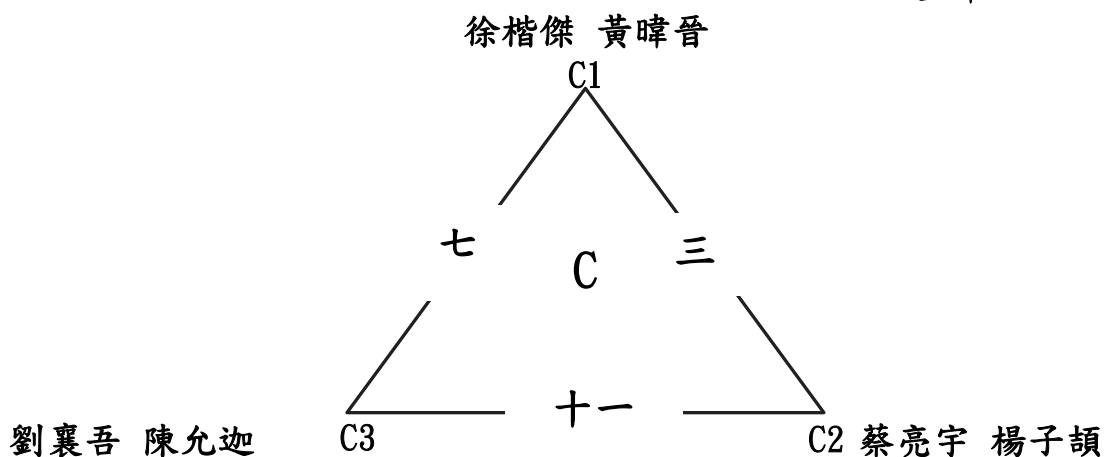



# 臺南市112年中小學國小低年級組桌球錦標賽

## 男生雙打 11月5日

循環預賽12隊

每組取2名進入單淘汰決賽

D組冠軍：

D組亞軍：

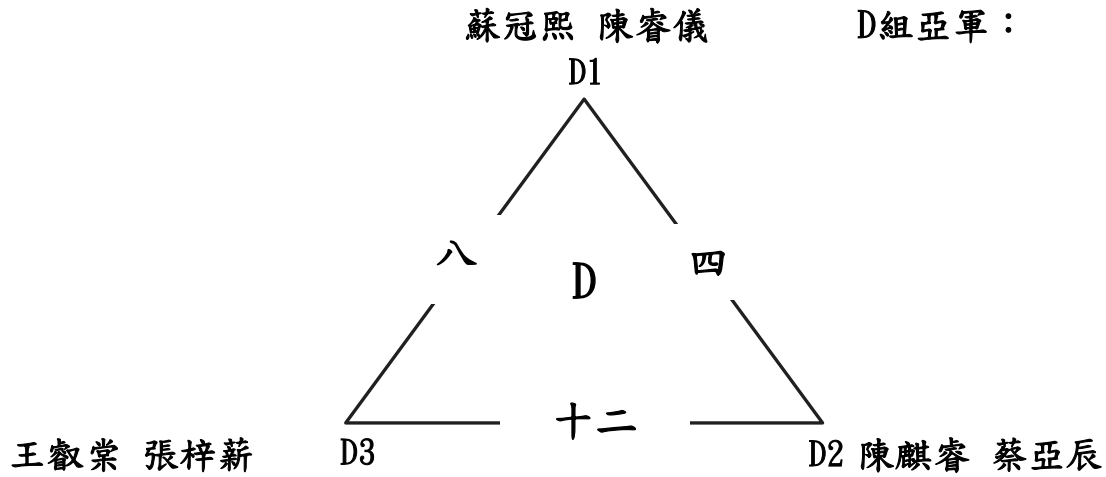

# 臺南市112年中小學國小低年級組桌球錦標賽

男生雙打 11月5日

單淘汰決賽8隊 取8名

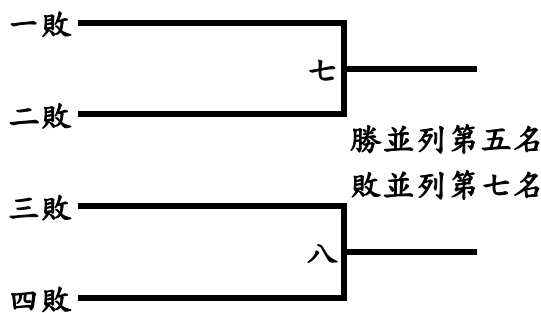
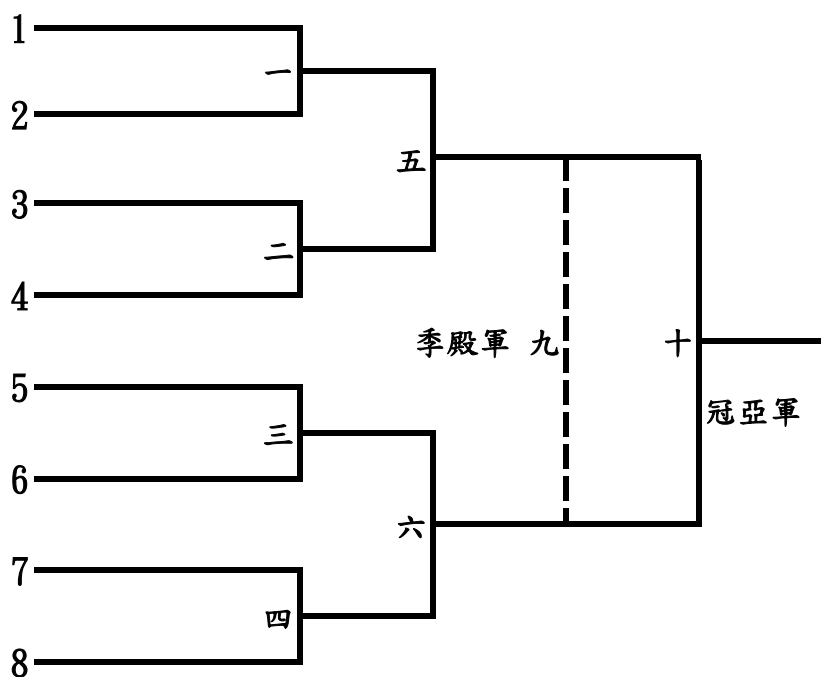

冠軍： 第五名：

亞軍： 第五名：

季軍： 第七名：

殿軍： 第七名：

臺南市112年中小學國小低年級組桌球錦標賽  
女生團體 11月5日  
單循環決賽3隊 取1名

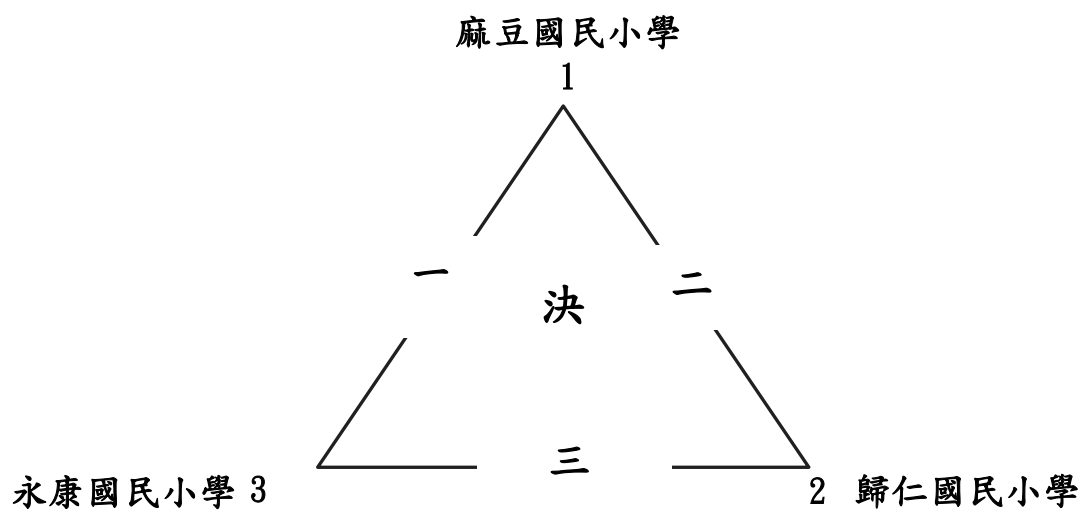

冠軍：

# 臺南市112年中小學國小低年級組桌球錦標賽

## 女生單打 11月5日

循環預賽24人

每組取2名進入單淘汰決賽

A組冠軍：

A組亞軍：

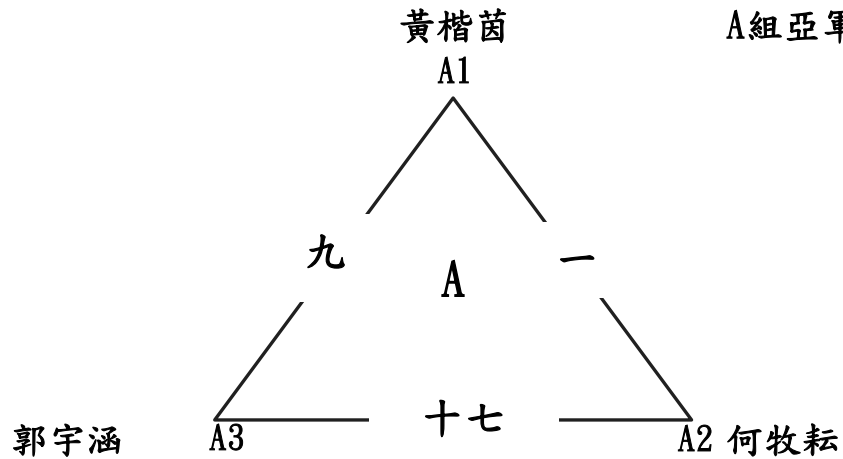

B組冠軍：

B組亞軍：

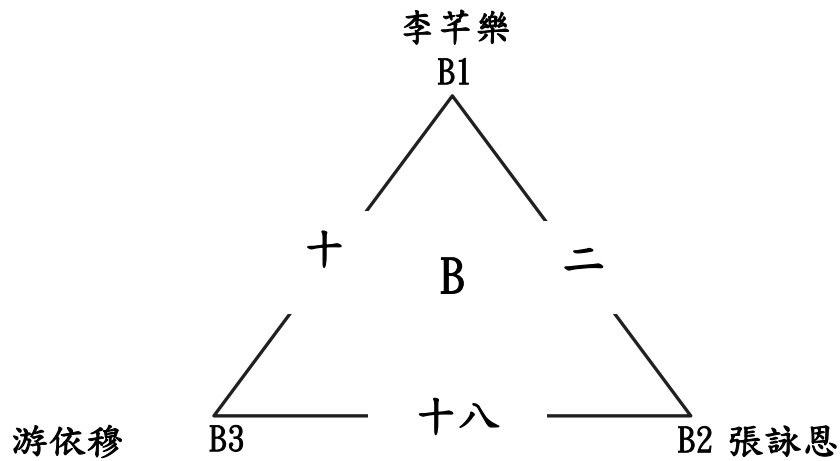

C組冠軍：

C組亞軍：

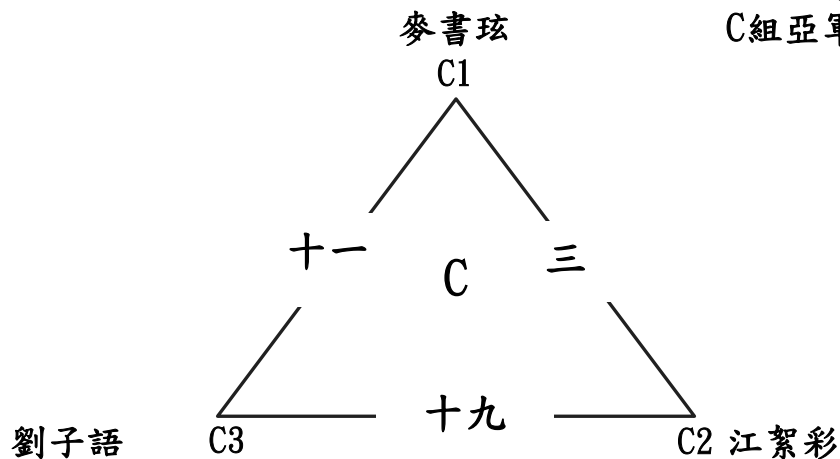

# 臺南市112年中小學國小低年級組桌球錦標賽

## 女生單打 11月5日

循環預賽24人

每組取2名進入單淘汰決賽

D組冠軍：

D組亞軍：

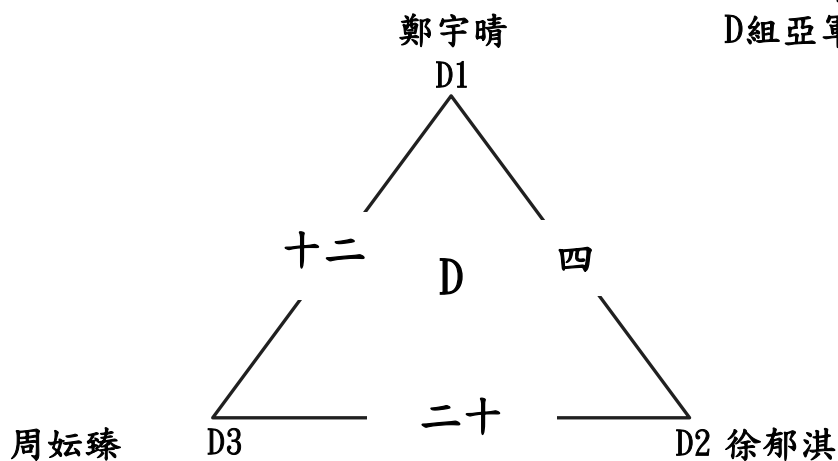

E組冠軍：

E組亞軍：

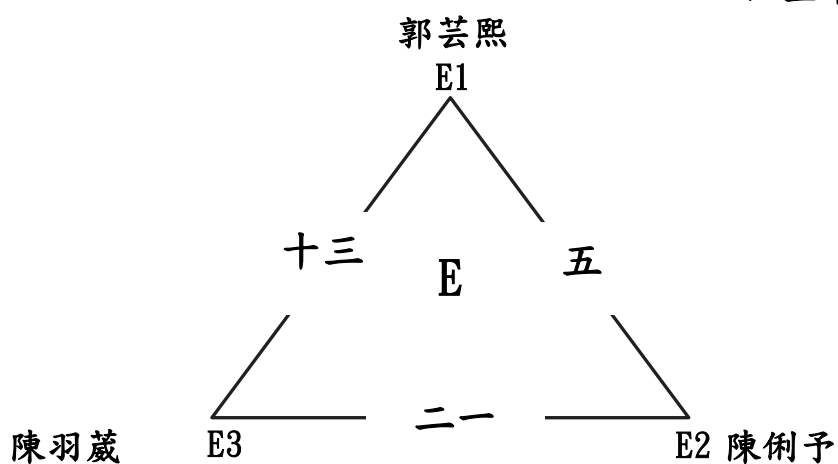

F組冠軍：

F組亞軍：

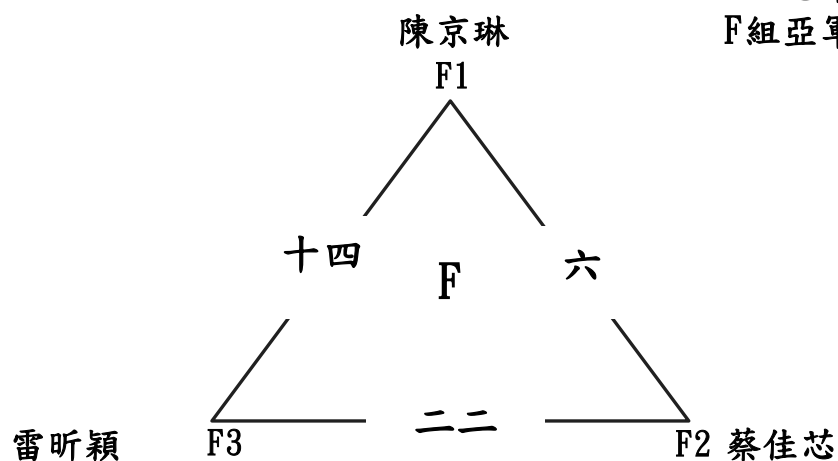

# 臺南市112年中小學國小低年級組桌球錦標賽

## 女生單打 11月5日

循環預賽24人

每組取2名進入單淘汰決賽

G組冠軍：

G組亞軍：

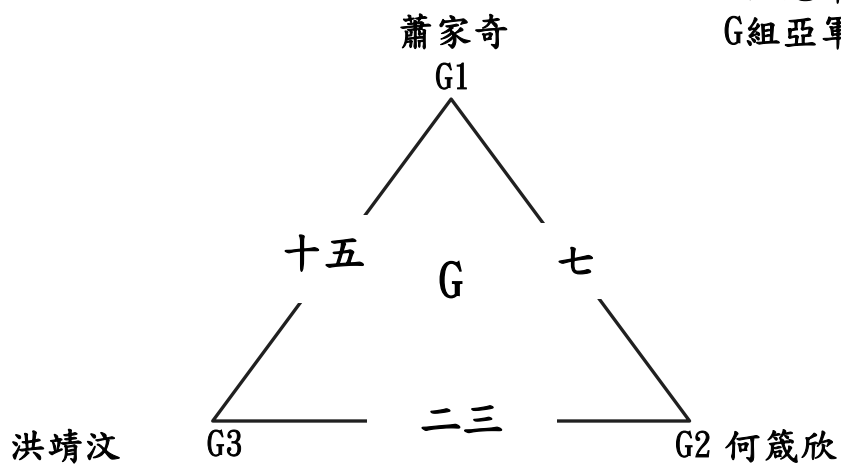

H組冠軍：

H組亞軍：

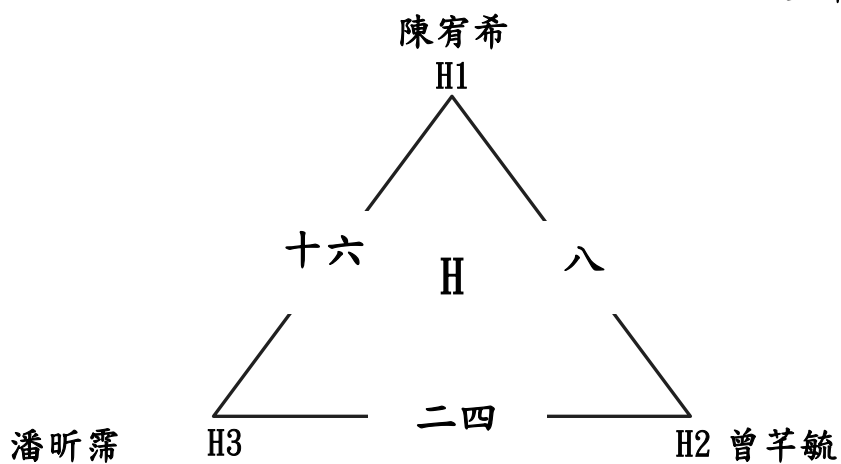

# 臺南市112年中小學國小低年級組桌球錦標賽

女生單打 11月5日

單淘汰決賽16隊 取8名

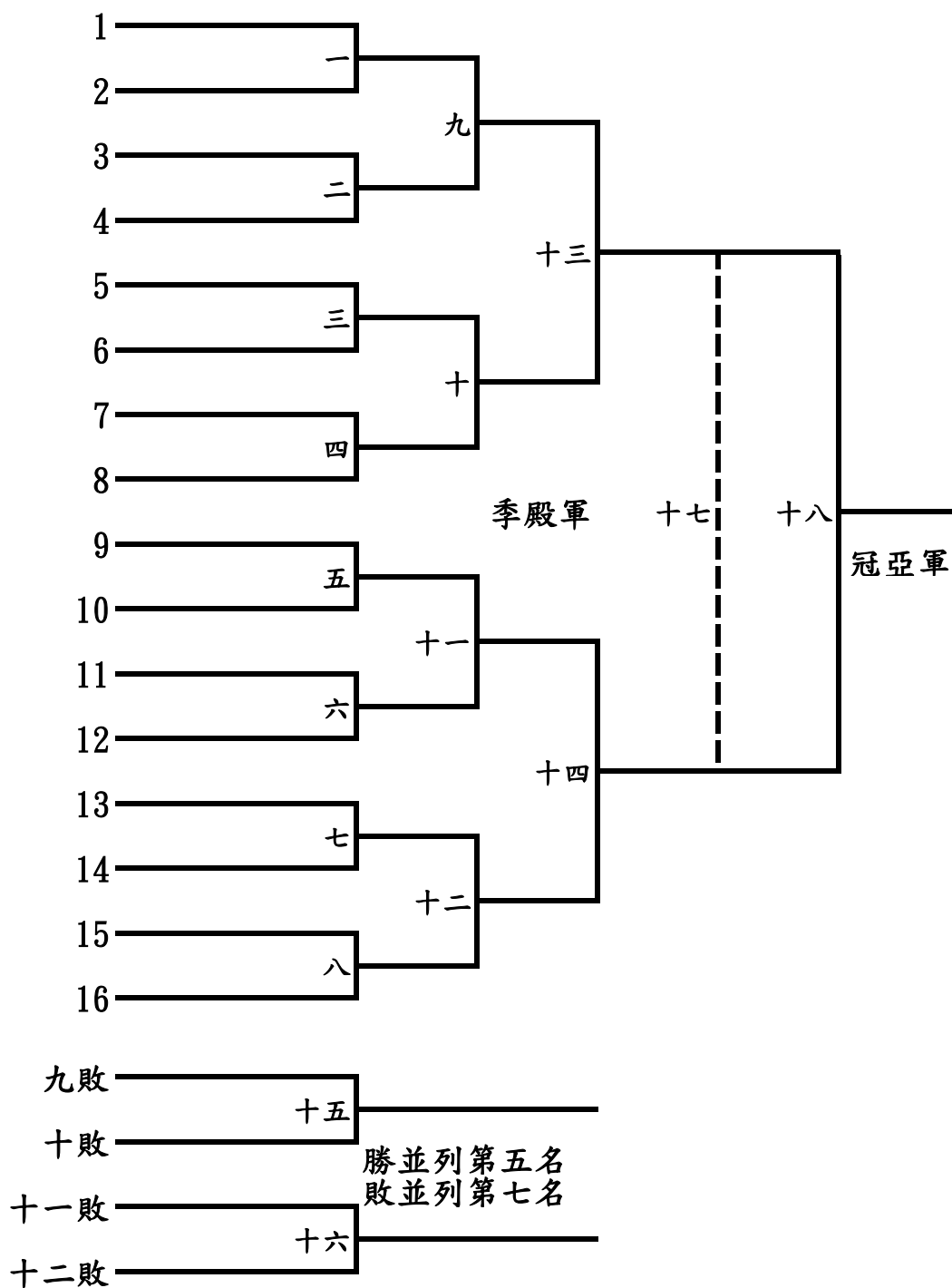

冠軍：

第五名：

亞軍：

第五名：

季軍：

第七名：

殿軍：

第七名：

# 臺南市112年中小學國小低年級組桌球錦標賽

## 女生雙打 11月5日

單淘汰決賽5隊 取3名

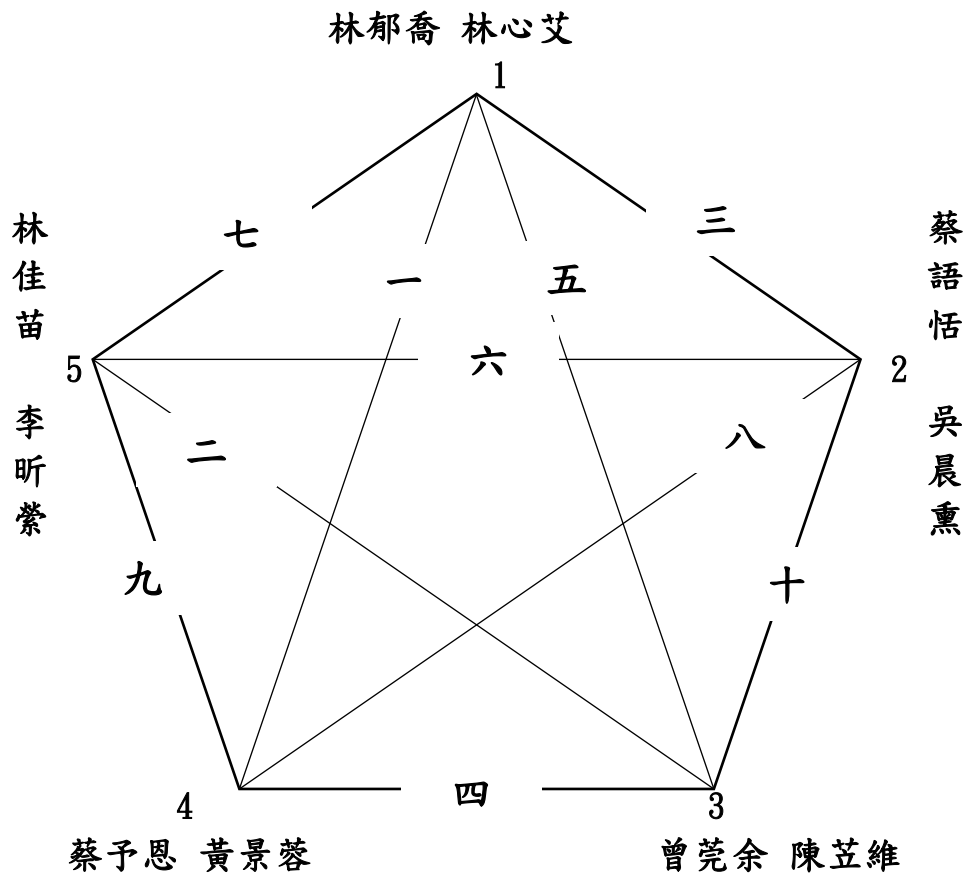

冠軍：

亞軍：

季軍：