

113年臺南市中小學桌球對抗賽時間表

113年6月3日 星期一

| 組別時間 | 四年級男單 | 四年級男雙 | 四年級女單 | 四年級女雙 | 六年級男單 | 六年級男雙 | 六年級女單 | 六年級女雙 | 使用球檯 |
|-------|--|---------|----------|-------|------------|---------|---------|---------|------|
| 08:00 | 報到 | | | | | | | | |
| 09:00 | 一~十一 | | 一~四 | | 一~十 | | 一 | | 12 |
| 10:00 | 十二~二二 | 一 | 五~八 | 一~二 | 十一~二十 | 一 | 二~五 | 一 | 12 |
| 11:20 | 二三~三三 | 二~五 | 九~十二 | | 二一~三十 | 二~五 | 六~七 | | 12 |
| 12:30 | 抽籤 | 六~七 | | 三~四 | 抽籤 | 六~七 | (一)~(三) | 二~三 | 12 |
| 13:30 | 決 一~六 | (一)~(三) | 抽籤 | | | (一)~(三) | (四) | | 12 |
| 14:10 | | (四) | 決 一~四 | 五~六 | 決 一~四 | (四) | (五) | (一)~(二) | 12 |
| 14:50 | 決 七~十四 | (五) | 五~六 | | 決 五~十二 | (五) | 八 | 四 | 12 |
| 15:40 | 決 十五~十八 | 八 | 七~八 | | 決 十三~十六 | 八 | (六)~(八) | (三) | 12 |
| 16:30 | 決 十九~二十 | (六)~(八) | | | 決 十七~十八 | (六)~(八) | (九) | | 12 |
| 17:00 | 決 二一~二二 | (九) | | | 決 十九~二十 | (九) | | | 6 |
| 17:40 | 頒獎 | | | | | | | | |
| 備註 | <p>一. 本次賽會採取檢錄方式進行，請協助選手查明場次，於預定時間20分鐘前，聽廣播到檢錄區報到檢錄。</p> <p>二. 會場內禁止奔跑，請指導小朋友輕聲慢步，注意安全！</p> <p>三. 請各隊做好休息區整潔，隨時將垃圾收集好，送到會場外垃圾桶區分類丟棄，尤其是賽程結束離開前，務必將垃圾收乾淨，帶出場外分類丟棄，謝謝配合！</p> | | | | | | | | |

113年臺南市中小學桌球對抗賽時間表

113年6月4日 星期二

| 組別 時間 | 三年級 男單 | 三年級 男雙 | 三年級 女單 | 三年級 女雙 | 五年級 男單 | 五年級 男雙 | 五年級 女單 | 五年級 女雙 | 使用 球檯 |
|----------|--|-----------|------------|-----------|------------|-----------|-----------|-----------|----------|
| 08:00 | 報到 | | | | | | | | |
| 09:00 | 一~十三 | 一~二 | 一~六 | 一~四 | 一~八 | 一~四 | 一~四 | | 12 |
| 10:30 | 十四~二六 | | 七~十二 | | 九~十六 | | | — | 12 |
| 11:30 | 二七~三九 | 三~六 | | 五~六 | 十七~二四 | 五~六 | 五~八 | | 12 |
| 12:40 | 抽籤 | 七~八 | 十三~十八 | | 抽籤 | | 九~十二 | 二~三 | 12 |
| 13:40 | 決 一~八 | | 抽籤 | (一)~(二) | 決 一~八 | (一)~(二) | 抽籤 | | 12 |
| 14:30 | 決 九~十六 | (一)~(四) | 決 一~四 | 七 | 決 九~十二 | 七 | 決 一~四 | (一)~(二) | 12 |
| 15:30 | 決 十七~二十 | 九 | 決 五~八 | (三)~(四) | 決 十三~十四 | (三)~(四) | 決 五~六 | 四 | 12 |
| 16:30 | 決 二一~二二 | (五)~(八) | 決 九~十 | | 決 十五~十六 | | 決 七~八 | (三) | 12 |
| 17:00 | 決 二三~二四 | (九) | 決 十一~十二 | (五) | | (五) | | | 7 |
| 17:40 | 頒獎 | | | | | | | | |
| 備註 | <p>一. 本次賽會採取檢錄方式進行，請協助選手查明場次，於預定時間20分鐘前，聽廣播到檢錄區報到檢錄。</p> <p>二. 會場內禁止奔跑，請指導小朋友輕聲慢步，注意安全！</p> <p>三. 請各隊做好休息區整潔，隨時將垃圾收集好，送到會場外垃圾桶區分類丟棄，尤其是賽程結束離開前，務必將垃圾收乾淨，帶出場外分類丟棄，謝謝配合！</p> | | | | | | | | |

113年臺南市中小學桌球對抗賽時間表

113年6月5日 星期三

| 組別 時間 | 低年級男單 | 低年級男雙 | 低年級女單 | 低年級女雙 | 使用 球檯 |
|----------|--|----------|------------|---------|----------|
| 08:00 | 報到 | | | | |
| 09:00 | 一~十七 | | 一~十一 | 一~四 | 12 |
| 10:30 | 十八~三四 | 一~五 | 十二~二二 | | 12 |
| 11:40 | 三五~五一 | | | 五~六 | 12 |
| 12:30 | 抽籤 | 六~十 | 二三~三三 | | 12 |
| 13:30 | 決 一~二 | 十一~十五 | 抽籤 | (一)~(二) | 12 |
| 14:30 | 決 三~十八 | 抽籤 | 決 一~二 | 七 | 12 |
| 15:20 | 決 十九~二六 | | 決 三~十 | (三)~(四) | 12 |
| 16:10 | 決 二七~三十 | 決 一~四 | 決 十一~十四 | | 12 |
| 16:40 | 決 三一~三二 | 決 五~六 | 決 十五~十六 | (五) | 7 |
| 17:10 | 決 三三~三四 | 決 七~八 | 決 十七~十八 | | 6 |
| 17:40 | 頒獎 | | | | |
| 備註 | <p>一. 本次賽會採取檢錄方式進行，請協助選手查明場次，於預定時間20分鐘前，聽廣播到檢錄區報到檢錄。</p> <p>二. 會場內禁止奔跑，請指導小朋友輕聲慢步，注意安全！</p> <p>三. 請各隊做好休息區整潔，隨時將垃圾收集好，送到會場外垃圾桶區分類丟棄，尤其是賽程結束離開前，務必將垃圾收乾淨，帶出場外分類丟棄，謝謝配合！</p> | | | | |

113年臺南市中小學桌球對抗賽時間表

113年6月6日星期四

| 組別時間 | 高中男單 | 高中男雙 | 高中女單 | 高中女雙 | 使用球檯 |
|-------|---|---------|------------|---------|------|
| 08:00 | 報到 | | | | |
| 09:00 | 一~十九 | | 一~七 | 一 | 12 |
| 10:00 | 二十~三八 | 一~二 | 八~十四 | | 12 |
| 11:00 | 三九~五七 | | | 二~五 | 12 |
| 12:00 | 抽籤 | 三~六 | 十五~二一 | 六~七 | 12 |
| 12:30 | 決 一~二 | 七~八 | 抽籤 | (一)~(三) | 12 |
| 13:30 | 決 三~十八 | | | (四) | 12 |
| 14:20 | 決 十九~二六 | (一)~(四) | 決 一~四 | (五) | 12 |
| 15:10 | 決 二七~三十 | 九 | 決 五~八 | 八 | 10 |
| 16:00 | 決 三一~三二 | (五)~(八) | 決 九~十 | (六)~(八) | 11 |
| 16:30 | 決 三三~三四 | (九) | 決 十一~十二 | (九) | 6 |
| 17:10 | 頒獎 | | | | |
| 備註 | <p>一. 本次賽會採取檢錄方式進行，請協助選手查明場次，於預定時間20分鐘前，聽廣播到檢錄區報到檢錄。</p> <p>二. 請各隊做好休息區整潔，隨時將垃圾收集好，送到會場外垃圾桶區分類丟棄，尤其是賽程結束離開前，務必將垃圾收乾淨，帶出場外分類丟棄，謝謝配合！</p> | | | | |

113年臺南市中小學桌球對抗賽時間表

113年6月7日 星期五

| 組別時間 | 國中男單 | 國中男雙 | 國中女單 | 國中女雙 | 使用球檯 |
|-------|---|----------|----------|---------|------|
| 08:00 | 報到 | | | | |
| 09:00 | 一~十五 | | 一~六 | 一~三 | 12 |
| 10:00 | 十六~三十 | 一~六 | 七~十二 | | 12 |
| 11:00 | 三一~四五 | | | 四~七 | 12 |
| 12:00 | 抽籤 | 七~十二 | 十三~十八 | (一) | 12 |
| 12:30 | | 十三~十八 | 抽籤 | 八~九 | 12 |
| 13:30 | 決 一~十 | 抽籤 | | (二)~(五) | 12 |
| 14:10 | 決 十一~十八 | | 決 一~二 | 十 | 12 |
| 15:00 | 決 十九~二二 | 決 一~四 | 決 三~六 | (六)~(九) | 12 |
| 16:00 | 決 二三~二四 | 決 五~六 | 決 七~八 | (十) | 7 |
| 16:30 | 決 二五~二六 | 決 七~八 | 決 九~十 | | 6 |
| 17:10 | 頒獎 | | | | |
| 備註 | <p>一. 本次賽會採取檢錄方式進行，請協助選手查明場次，於預定時間20分鐘前，聽廣播到檢錄區報到檢錄。</p> <p>二. 請各隊做好休息區整潔，隨時將垃圾收集好，送到會場外垃圾桶區分類丟棄，尤其是賽程結束離開前，務必將垃圾收乾淨，帶出場外分類丟棄，謝謝配合！</p> | | | | |

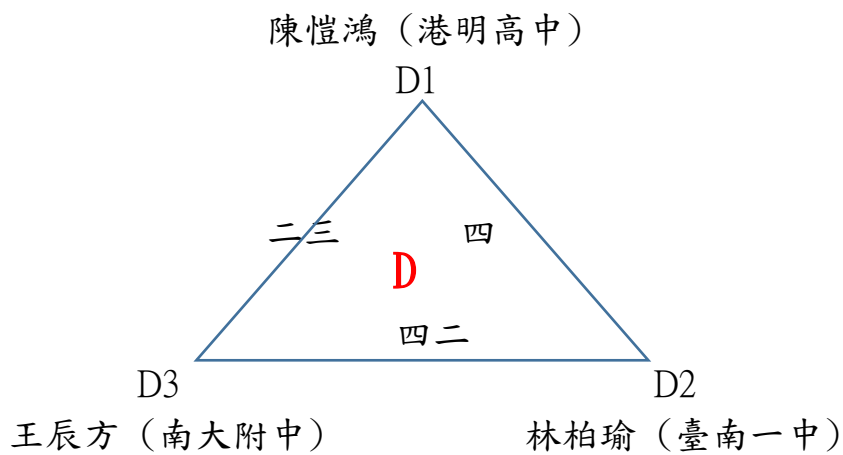
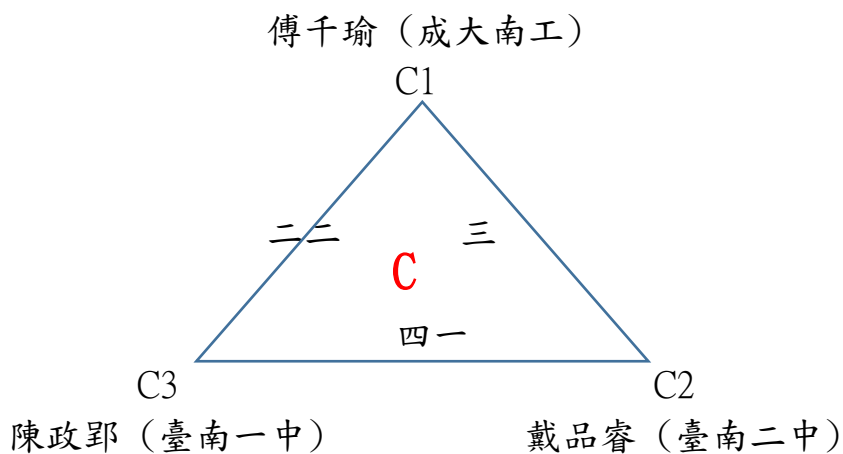
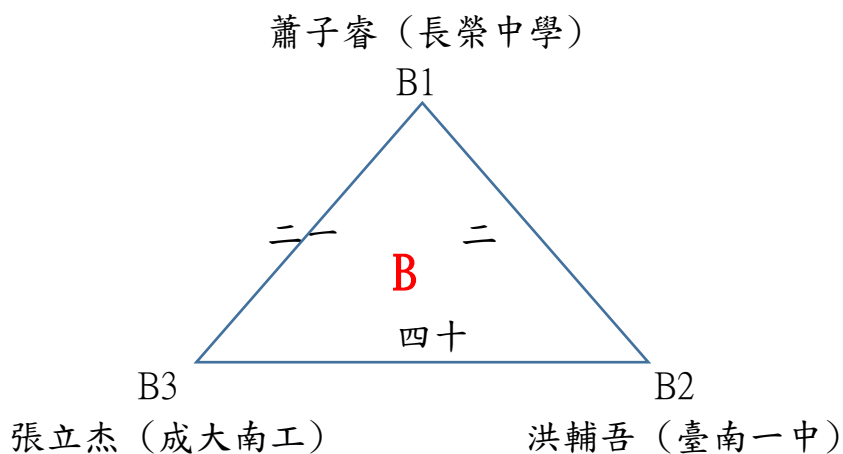
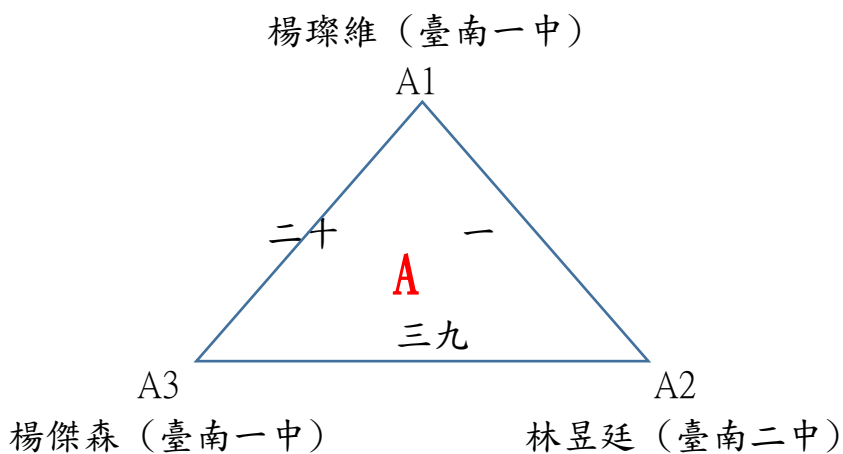

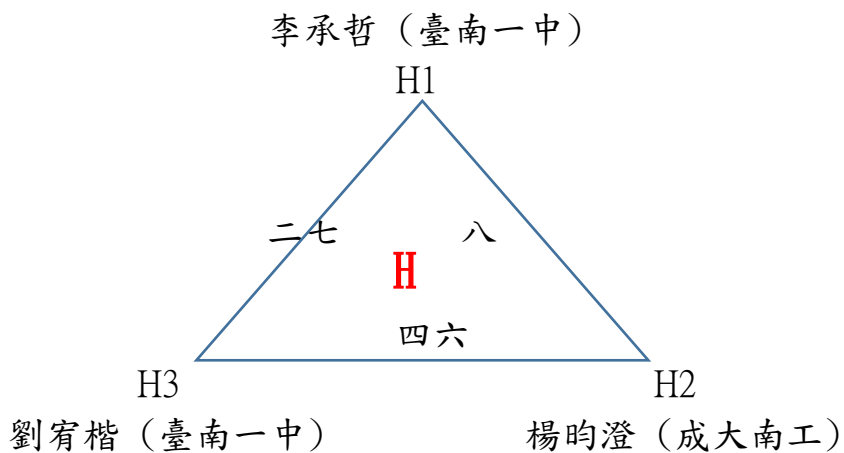
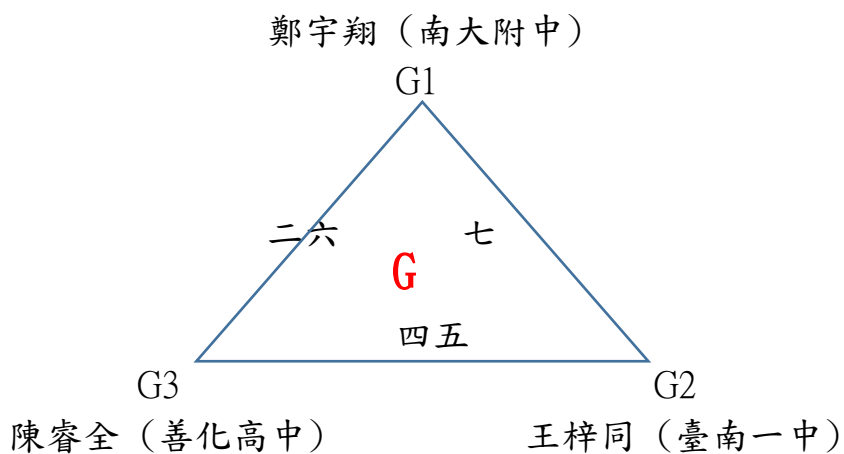
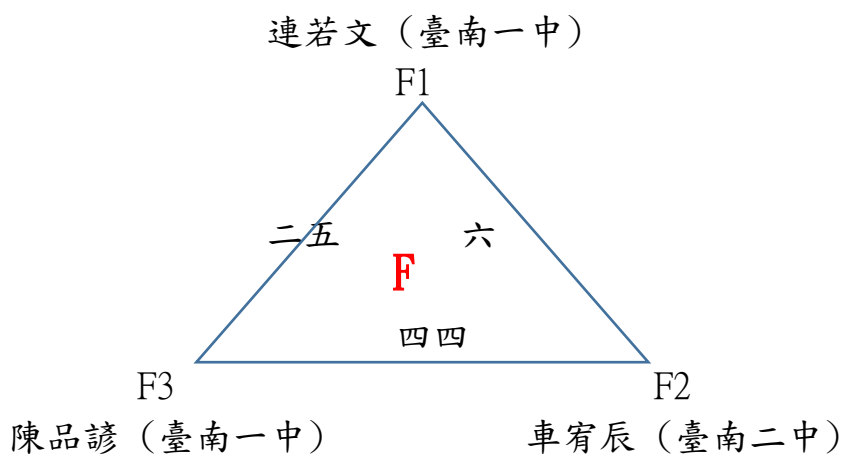
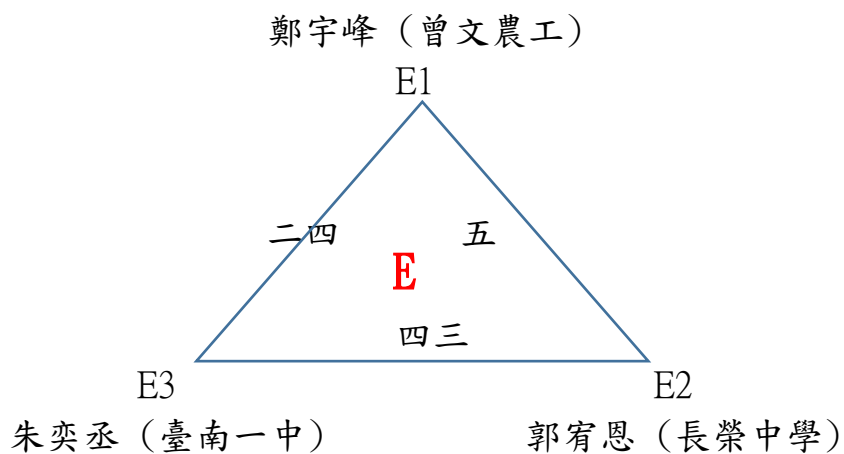

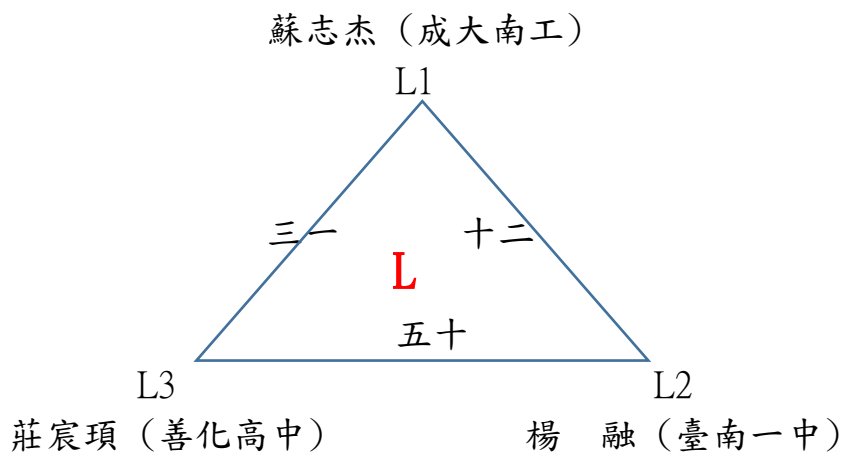
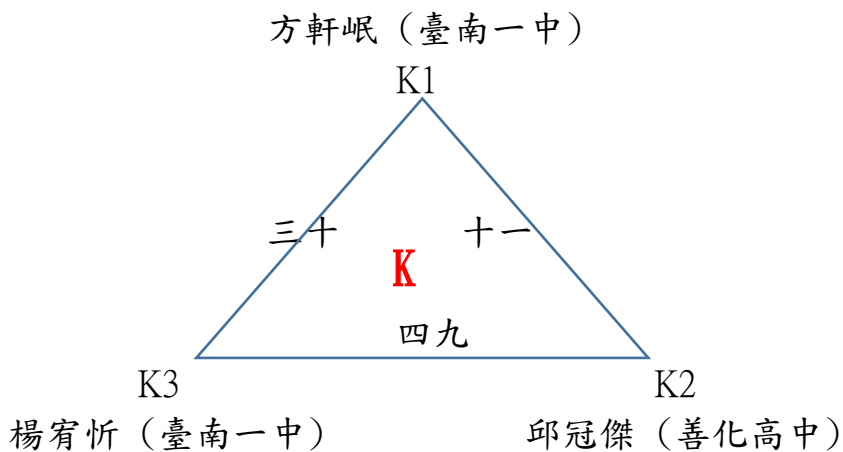
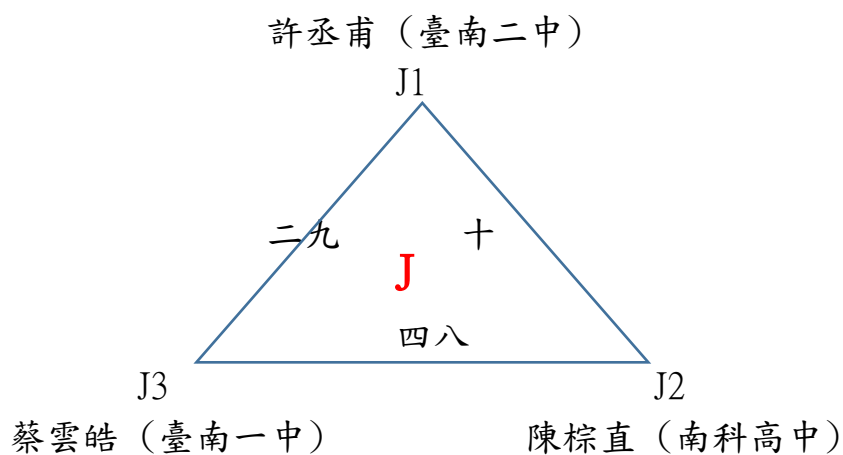
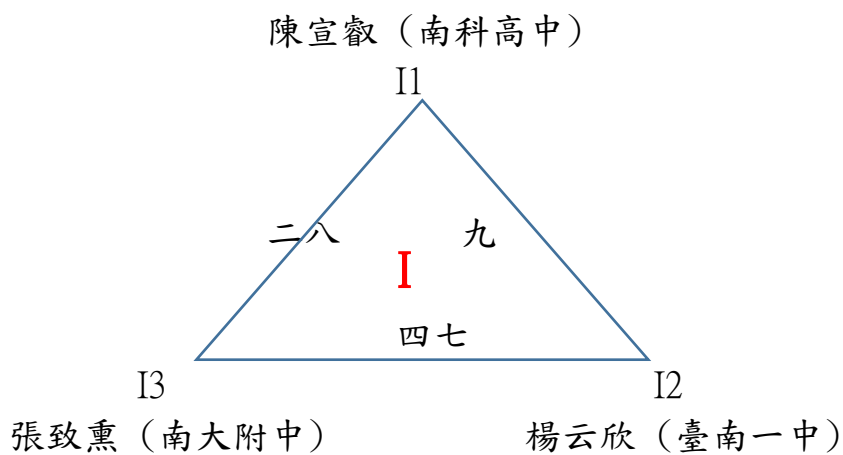

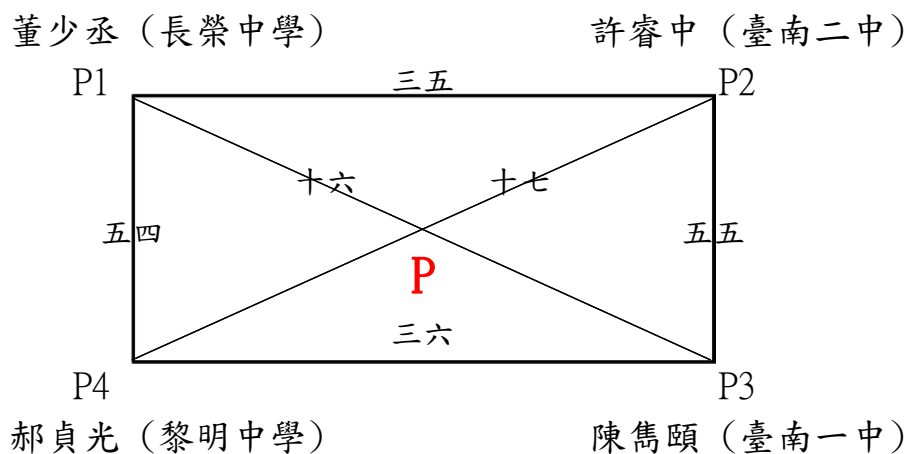
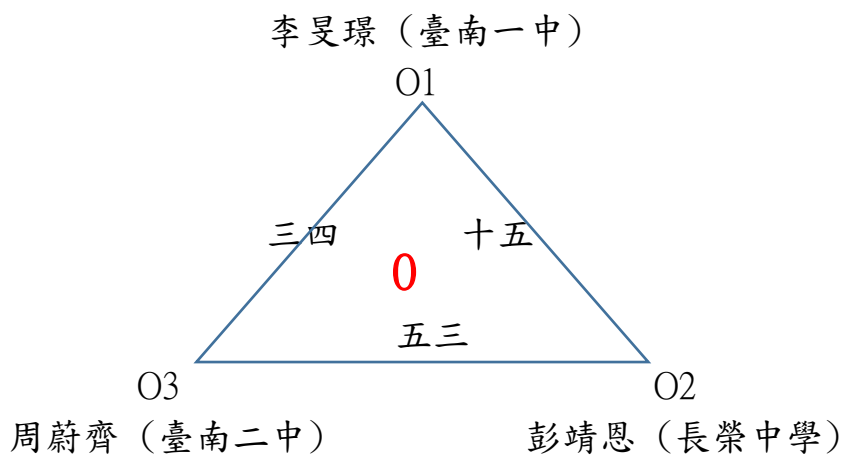
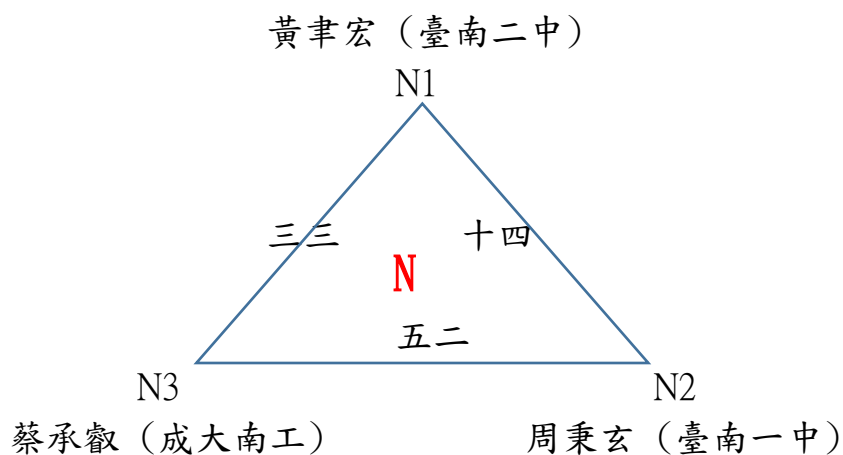
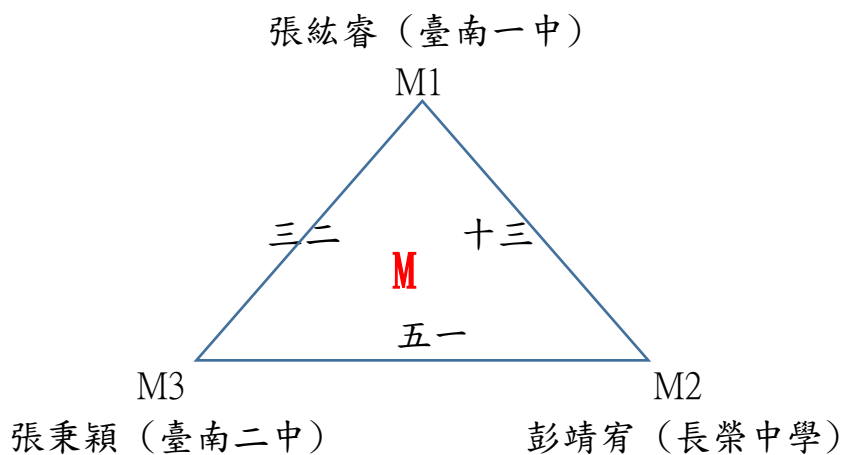

高中男生組單打

預賽 每組取2名進入單淘汰決賽

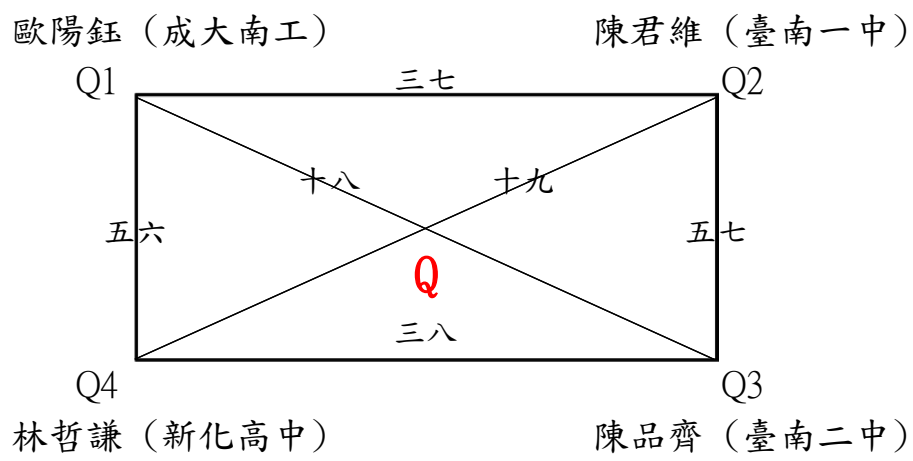

高中男生組單打

單淘汰決賽34人 取8名

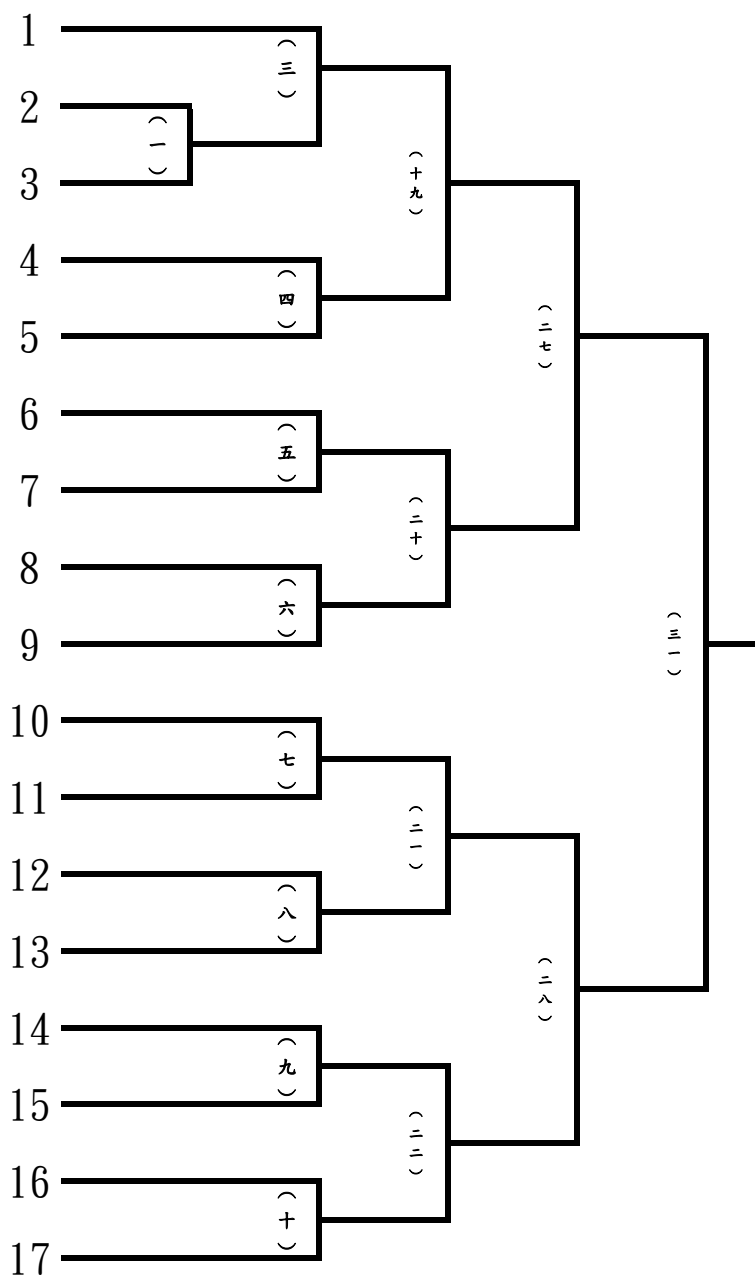

三
一
勝
三
一
勝
三
一
敗
三
一
敗



高中男生組單打
單淘汰決賽34人 取8名

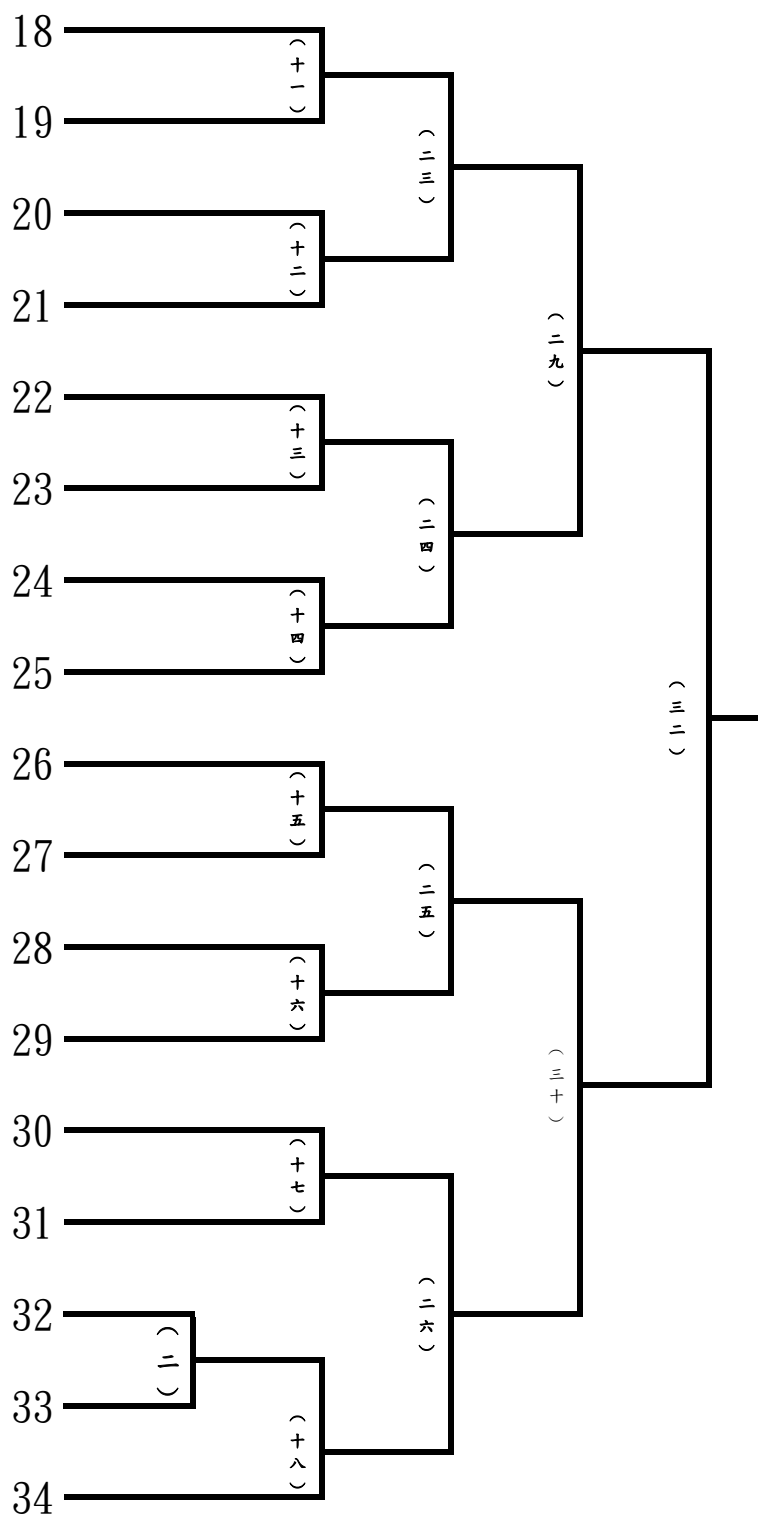

冠軍
亞軍
季軍
殿軍

優勝
優勝
優勝
優勝

高中男生組雙打
第一次單淘汰決賽 10隊 取2名

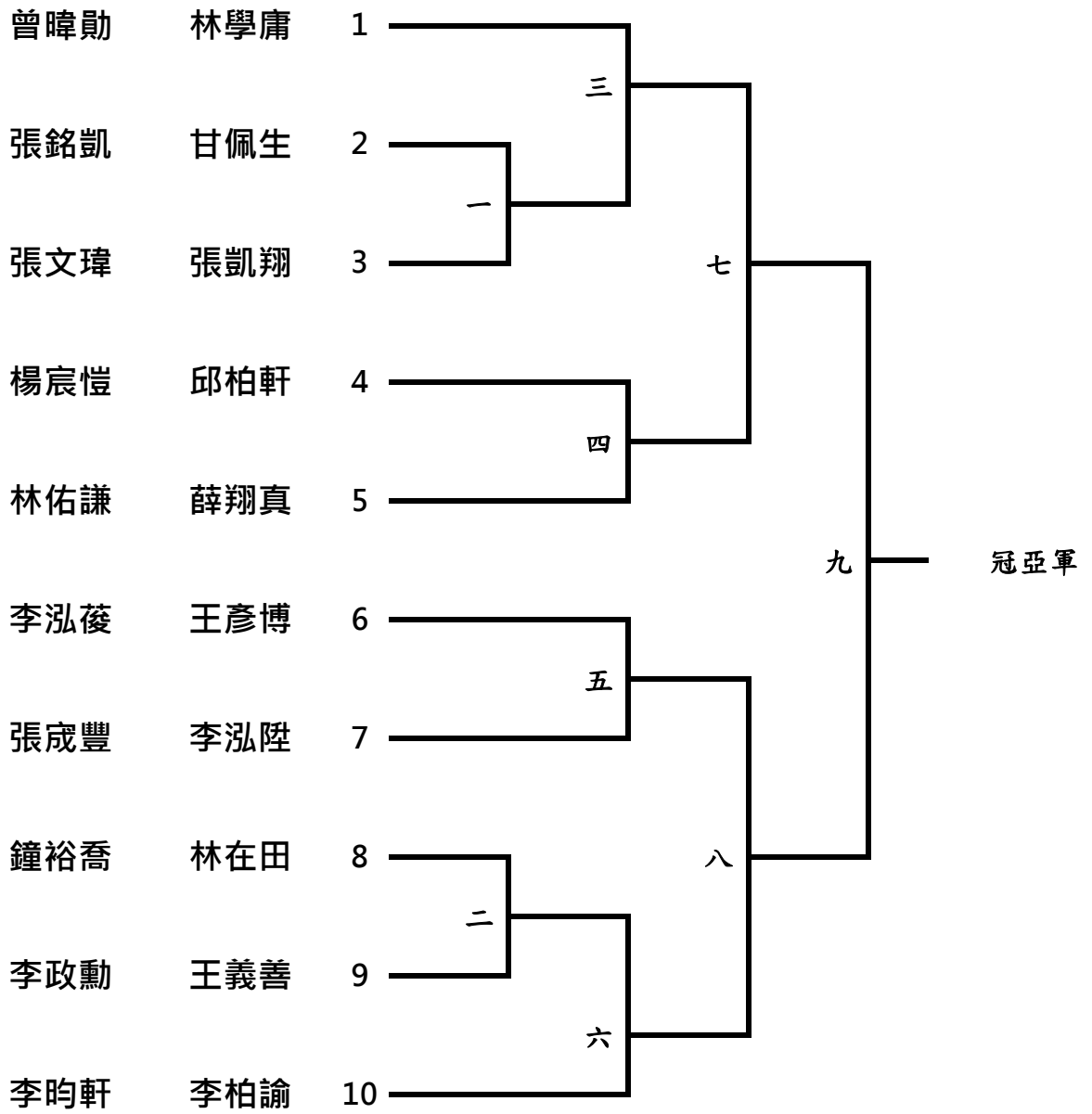

高中男生組雙打

第二次單淘汰決賽 8隊 取6名

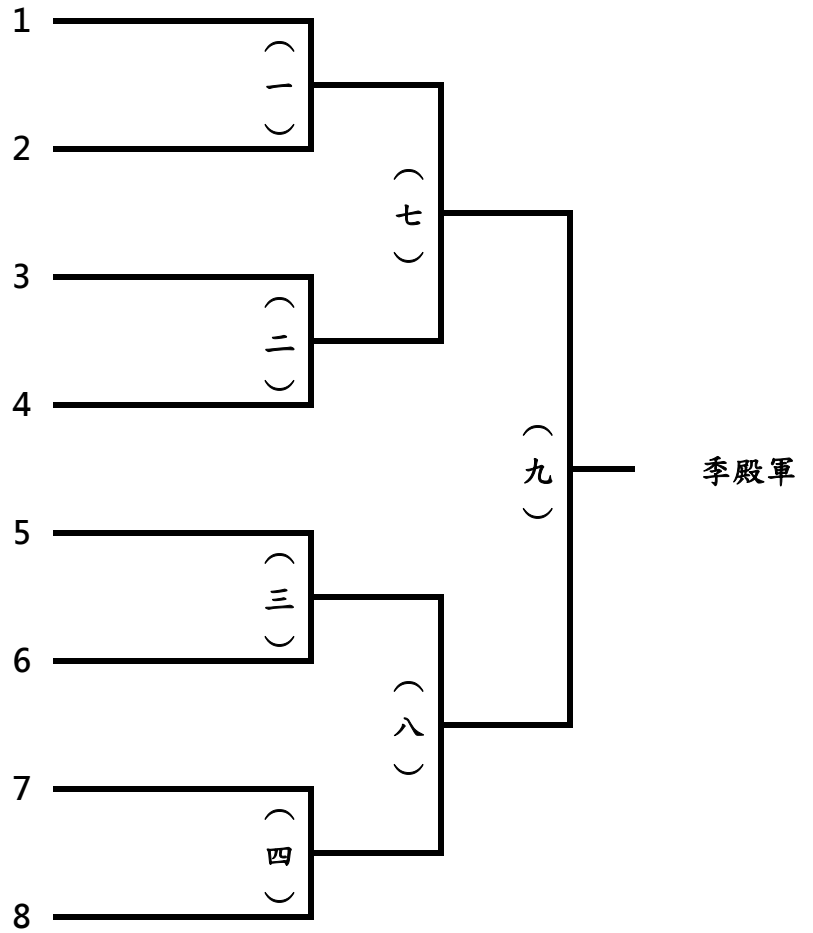

一敗

二敗

三敗

四敗

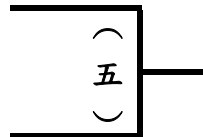

優勝

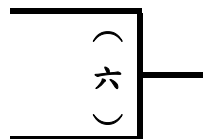

優勝

冠軍

亞軍

季軍

殿軍

優勝

優勝

優勝

優勝

廖浩筑 (新豐高中)

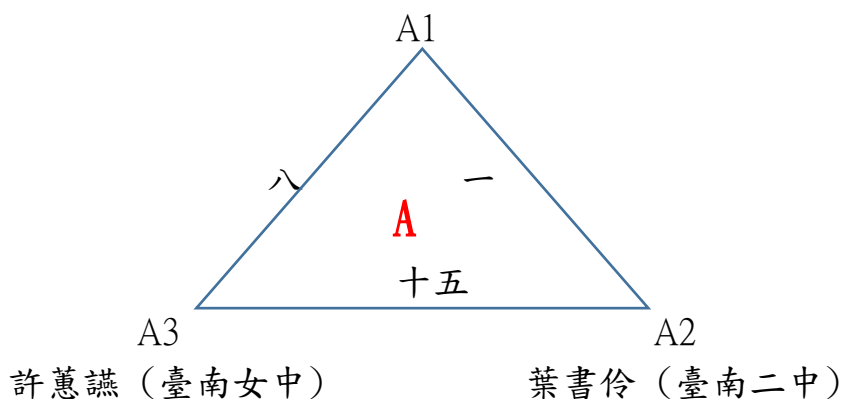

謝慈恩 (新豐高中)

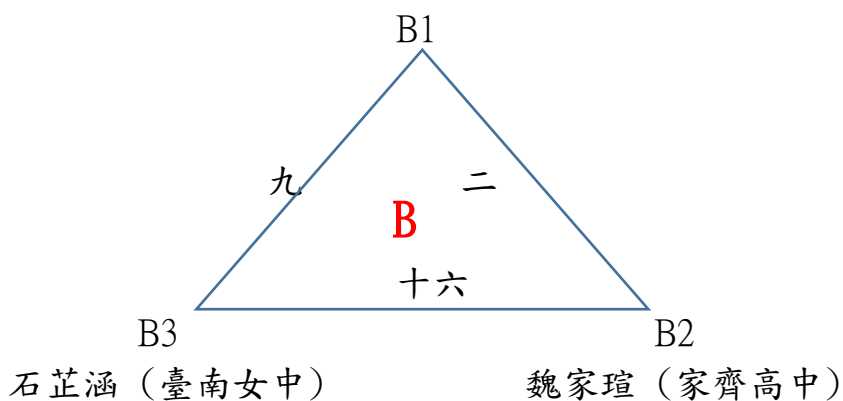

辛筠琇 (聖功女中)

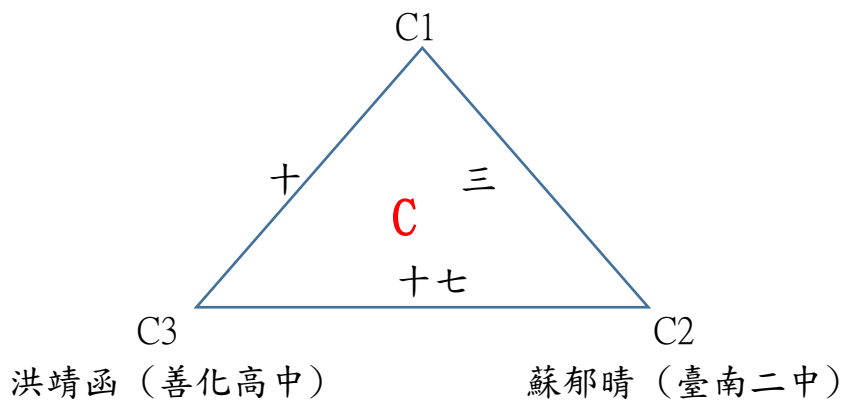

陳楷茵 (家齊高中)

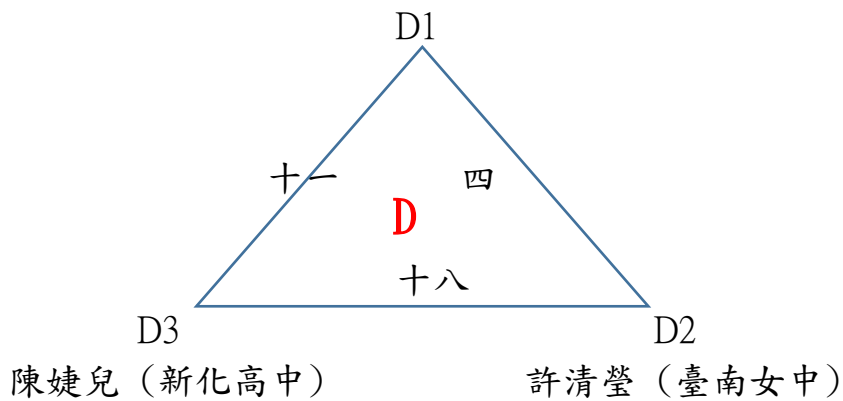

高中女生組單打

預賽 每組取2名進入單淘汰決賽

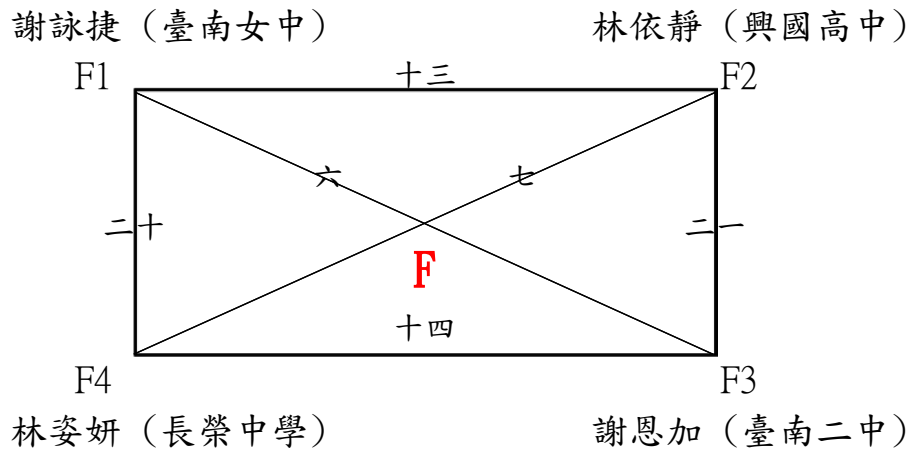
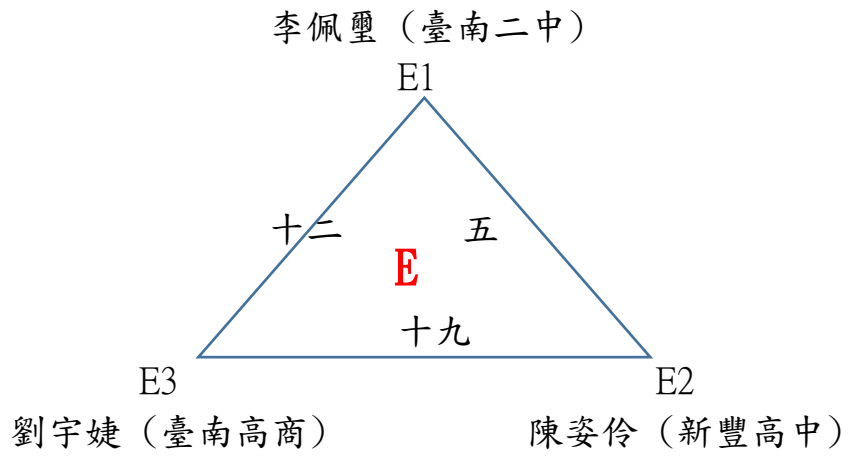

高中女生組單打
單淘汰決賽12人 取8名

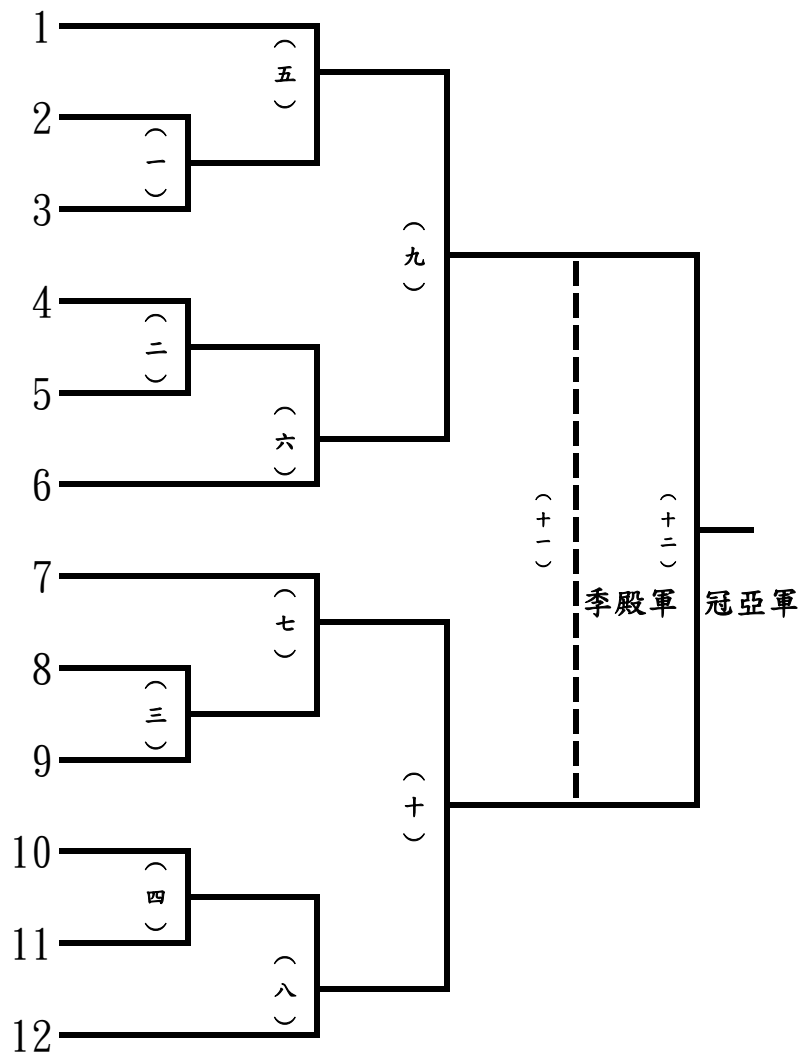

冠軍
亞軍
季軍
殿軍
優勝
優勝
優勝
優勝

高中女生組雙打
第一次單淘汰決賽 9隊 取2名

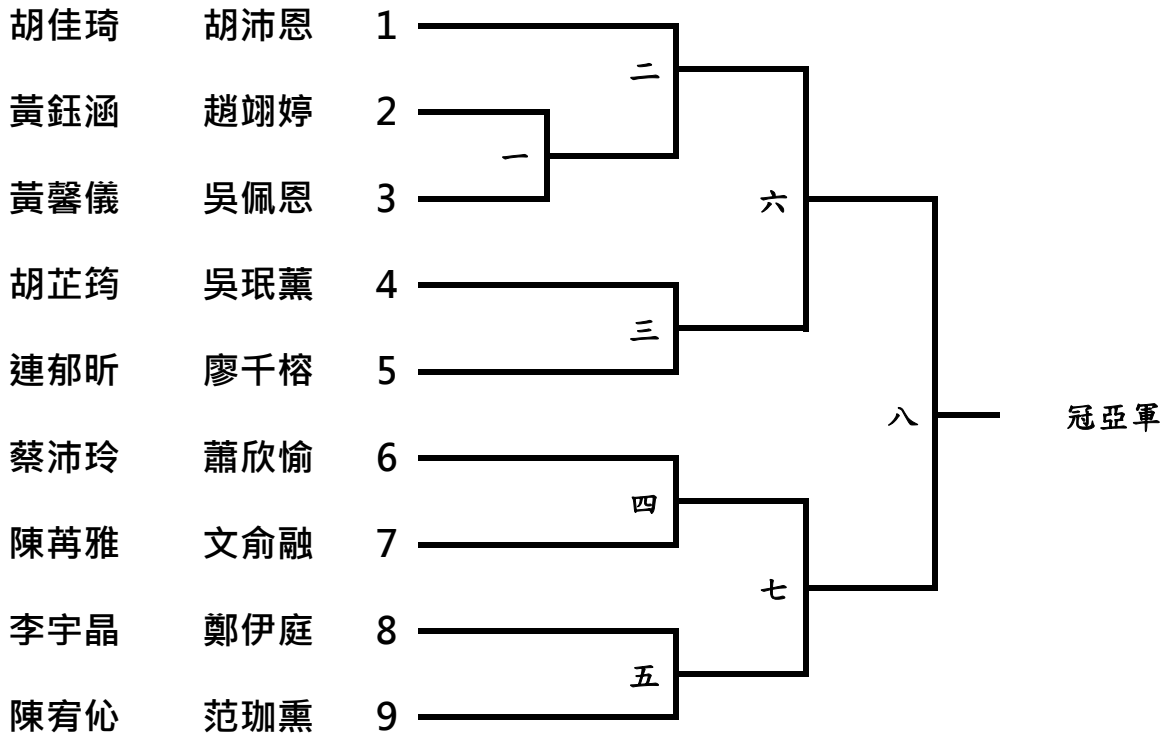

高中女生組雙打
第二次單淘汰決賽 7隊 取5名

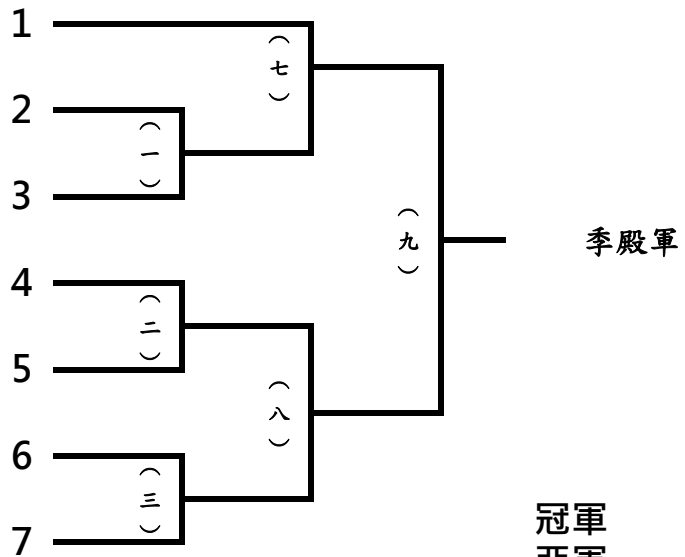

冠軍
亞軍
季軍
殿軍
優勝
優勝
優勝

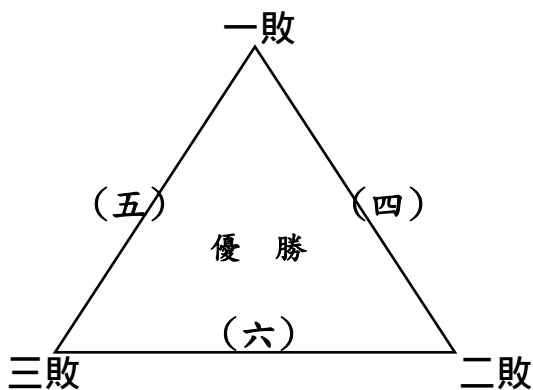

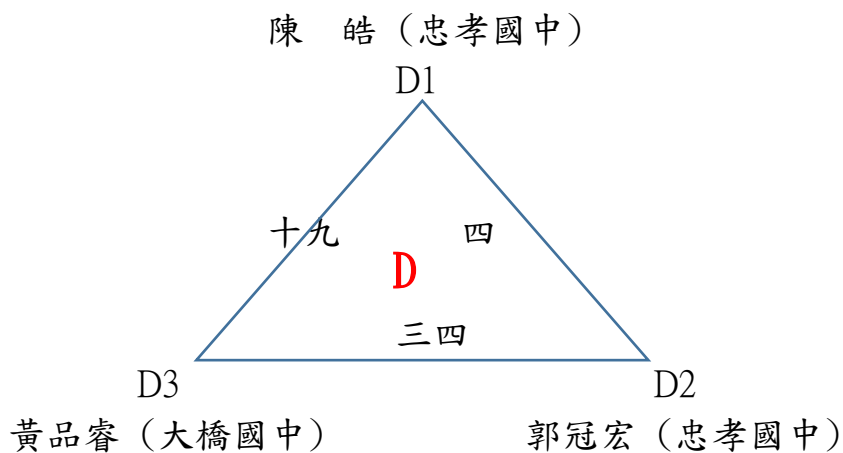
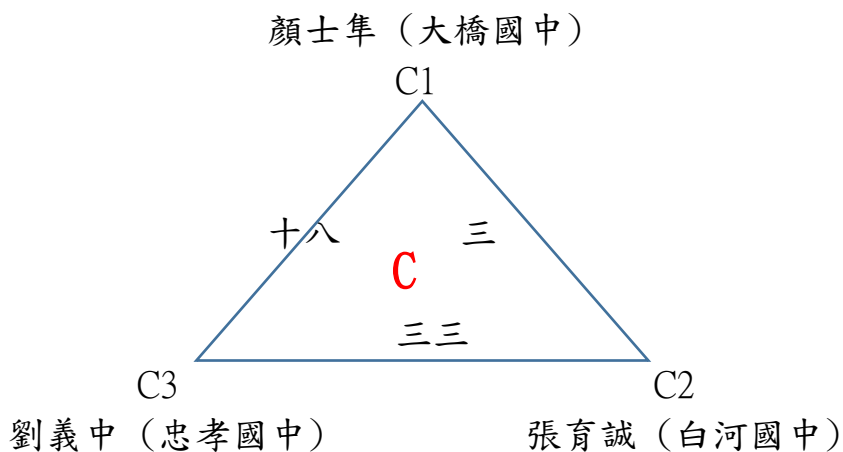
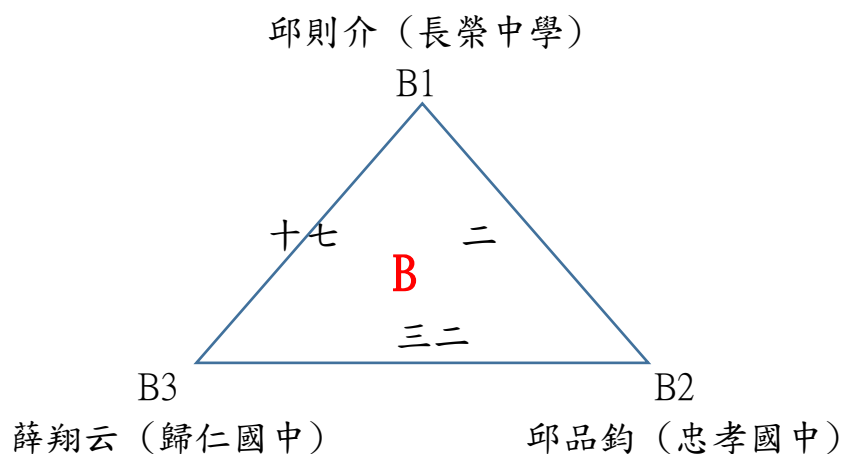
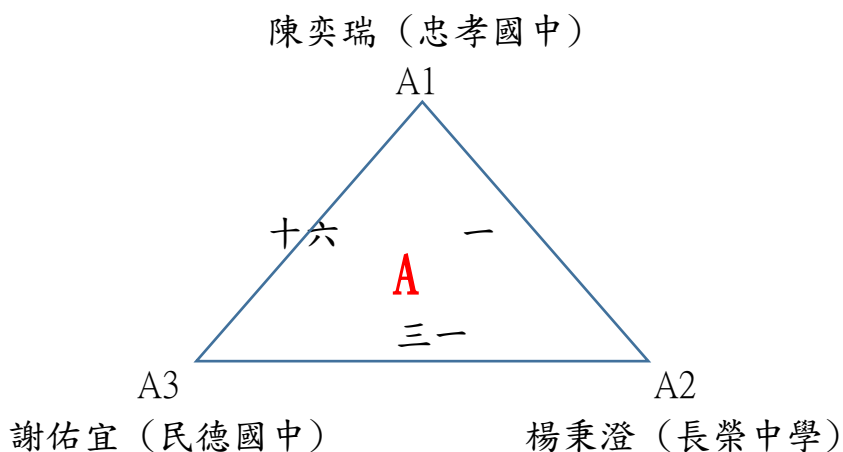

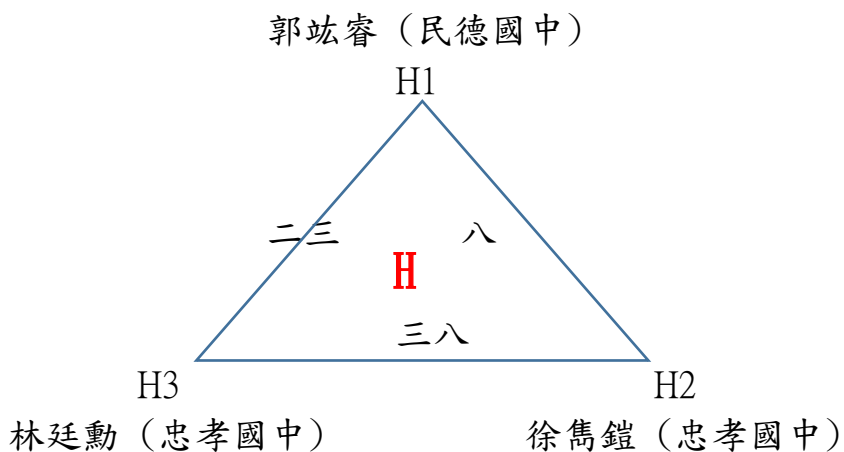
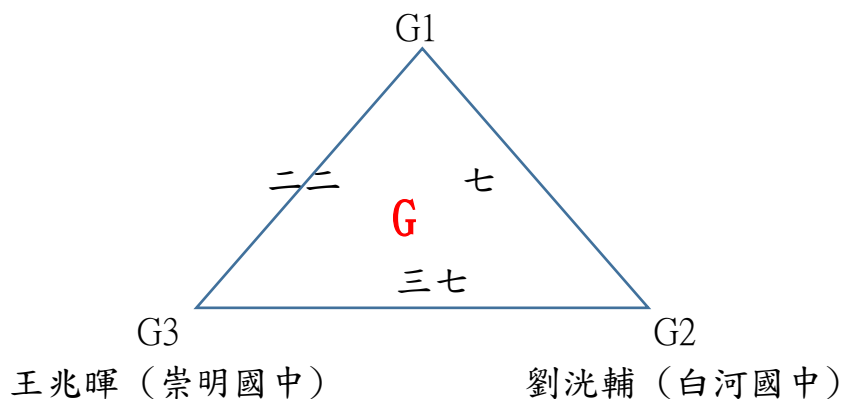
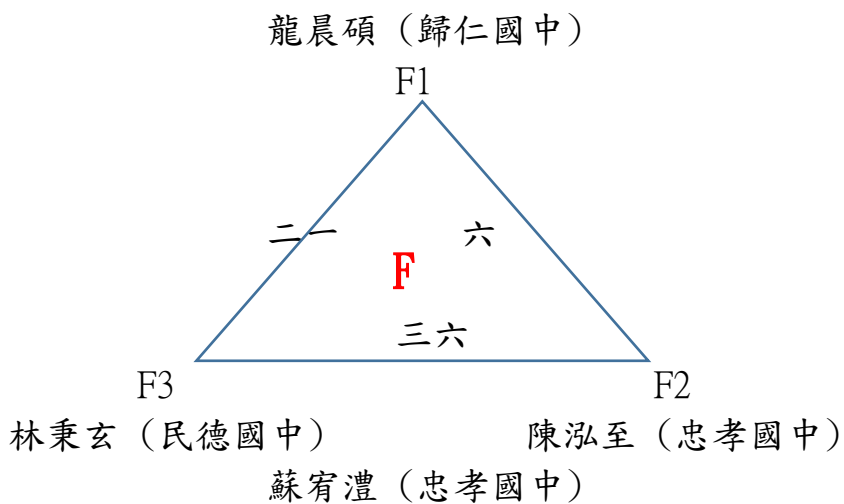
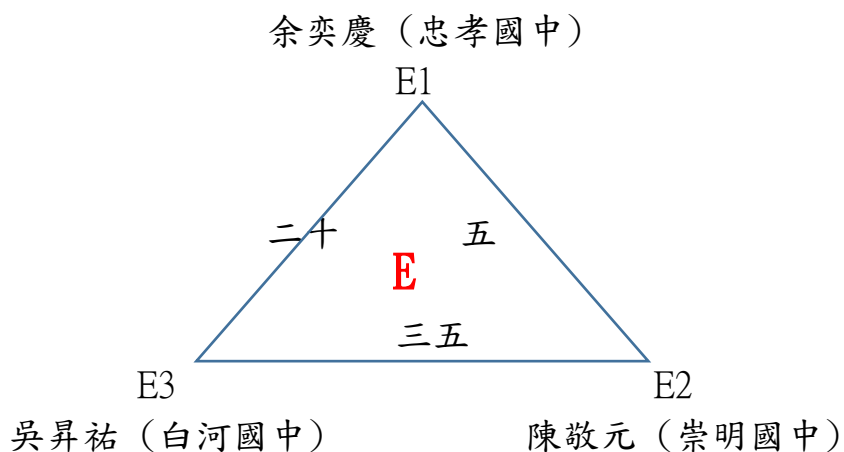

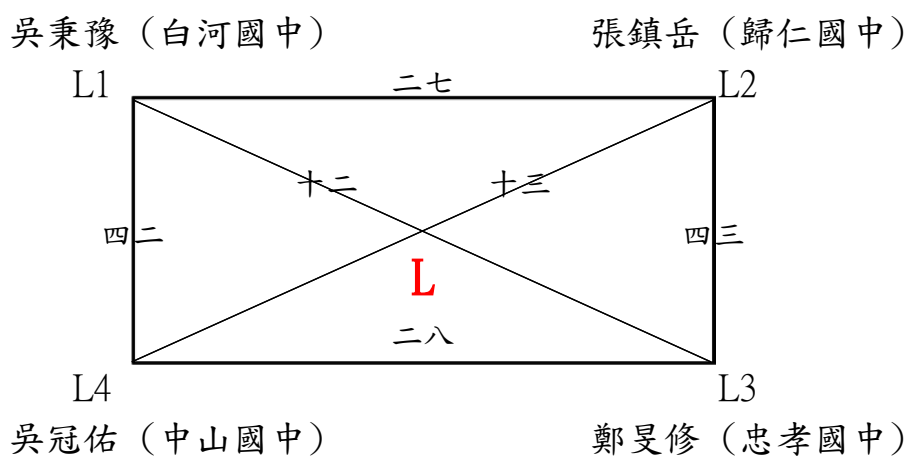
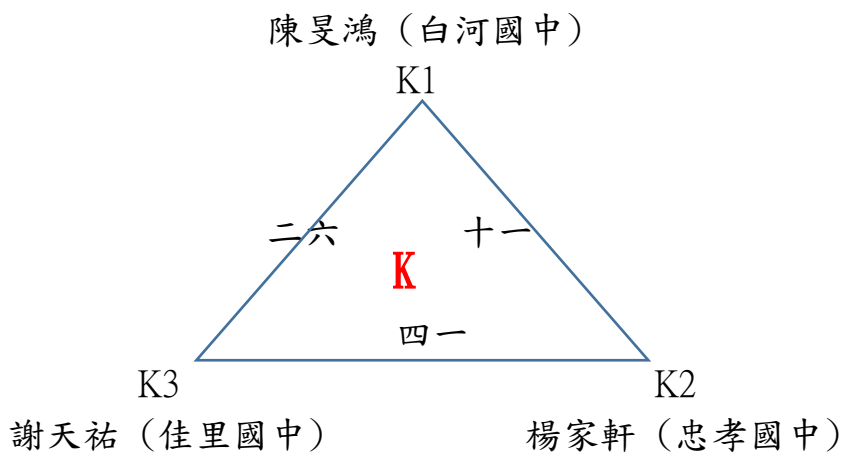
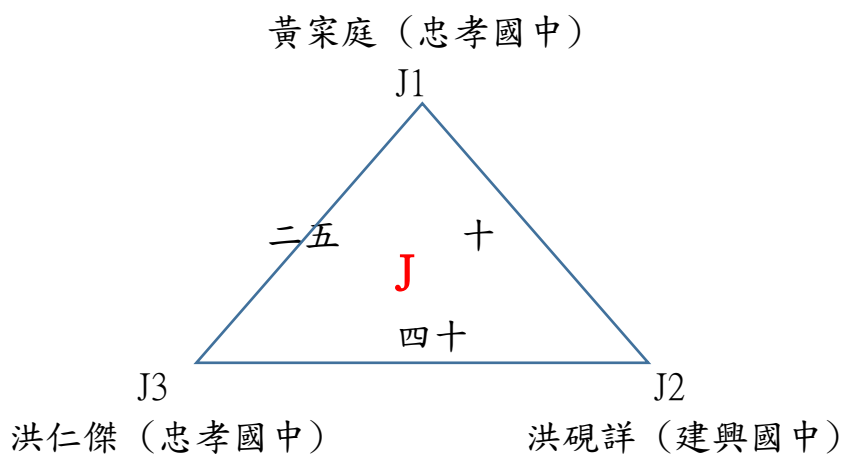
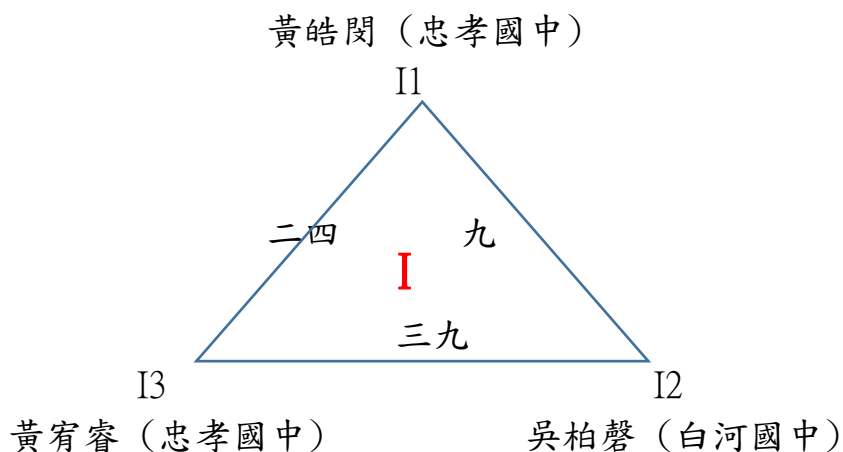

國中男生組單打

預賽 每組取2名進入單淘汰決賽

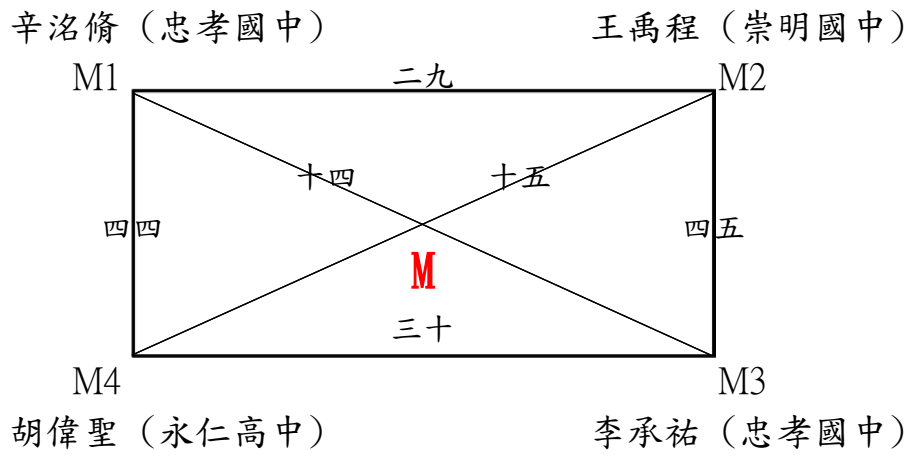

國中男生組單打
單淘汰決賽26人 取8名

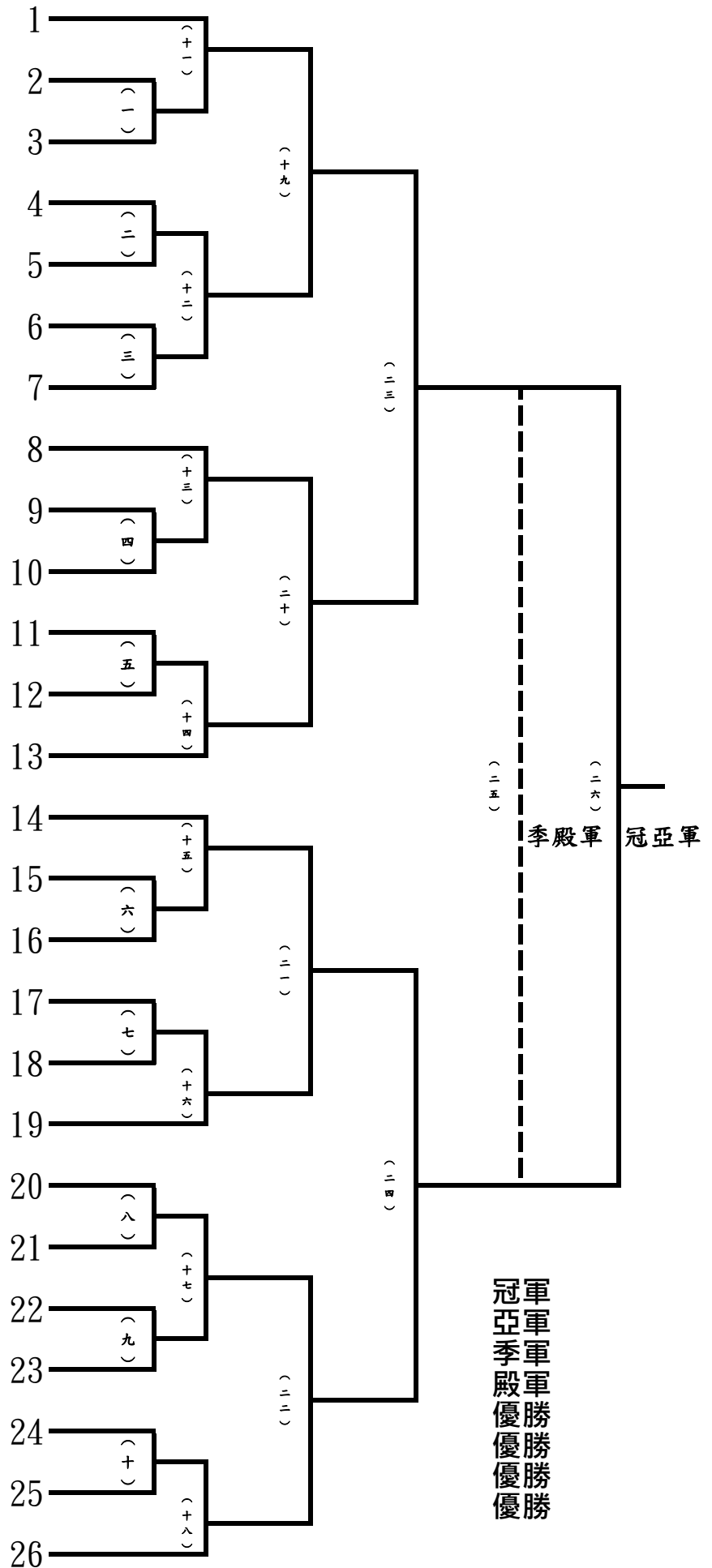

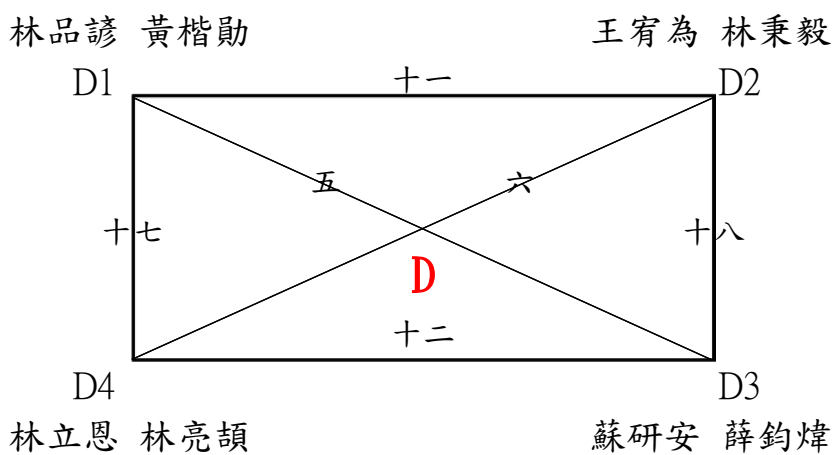
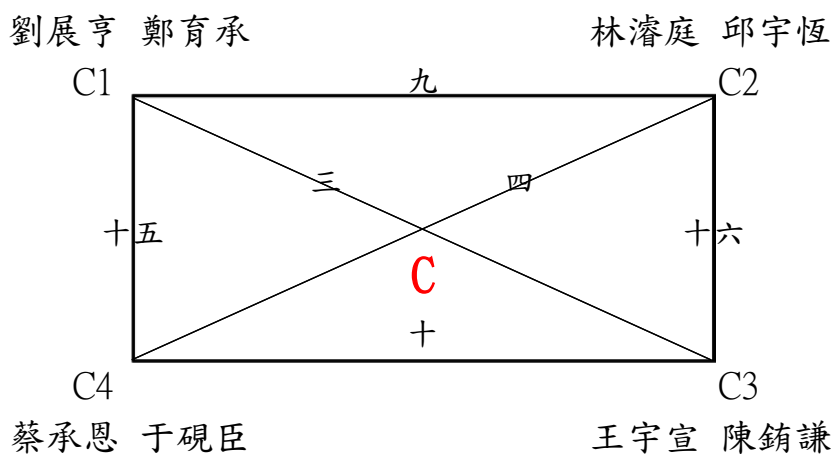
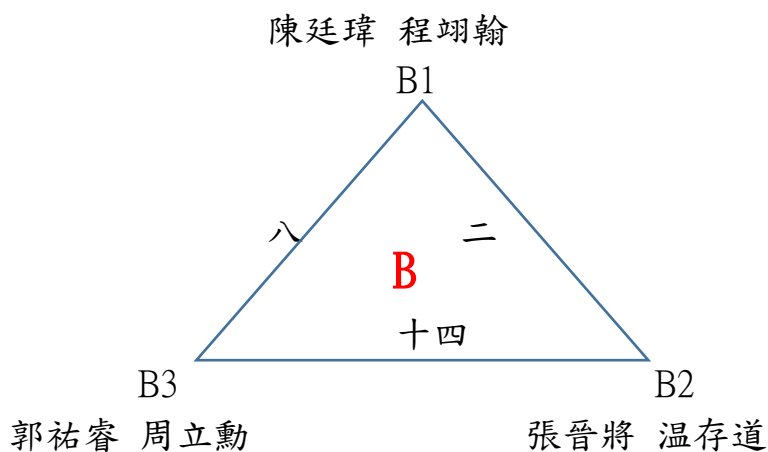
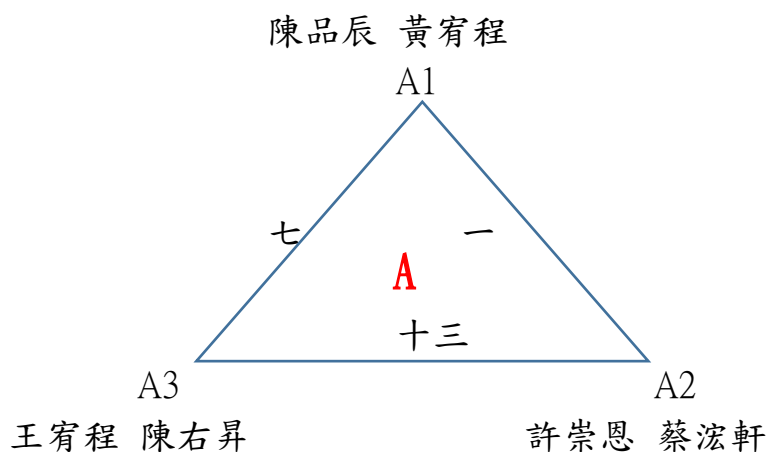

國中男生組雙打
單淘汰決賽8隊 取8名

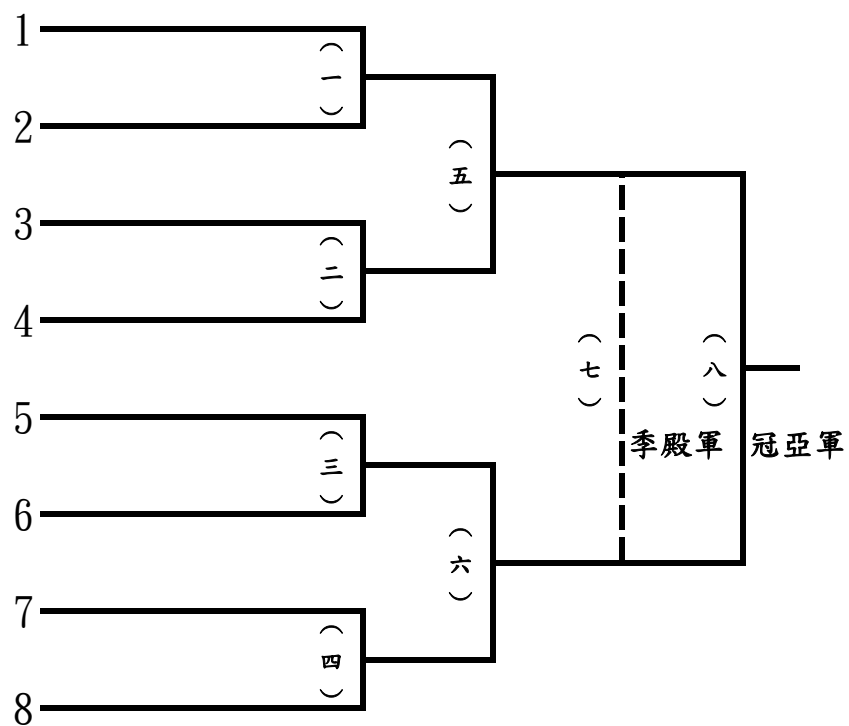

冠軍
亞軍
季軍
殿軍
優勝
優勝
優勝
優勝

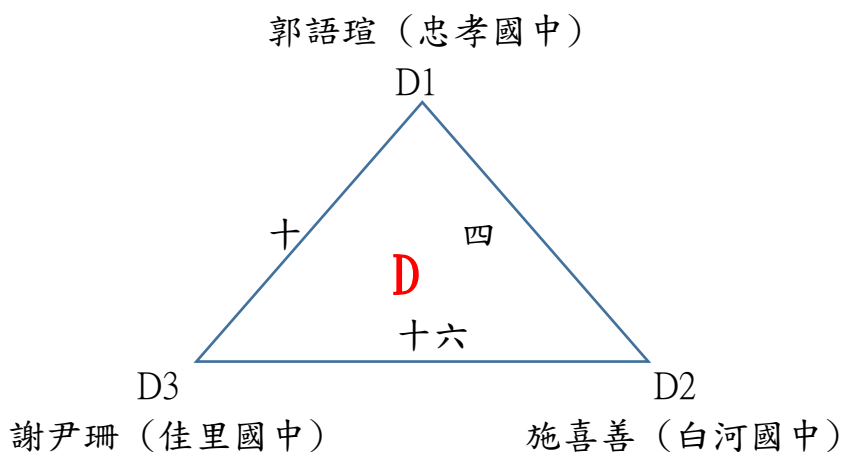
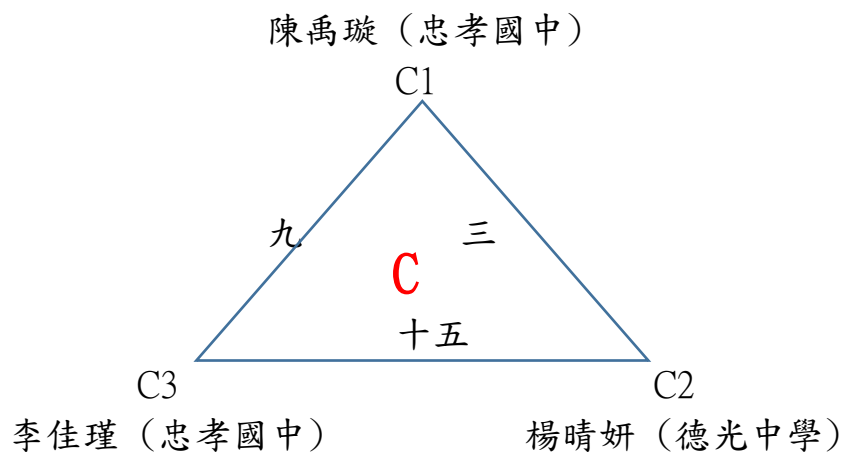
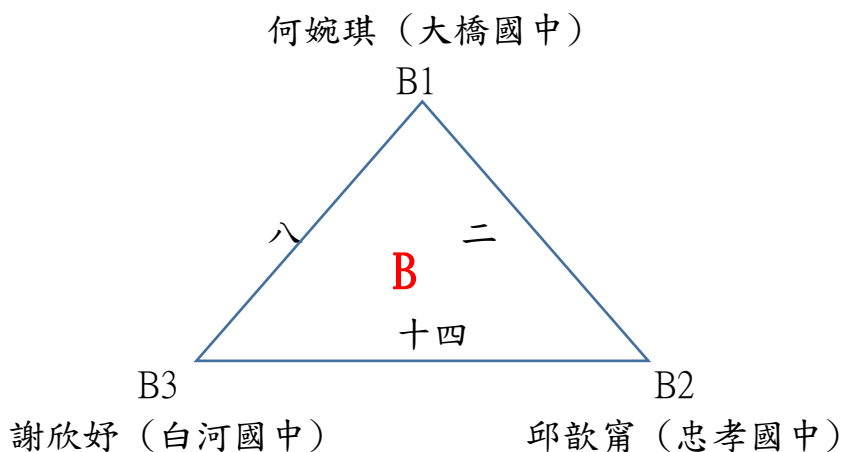
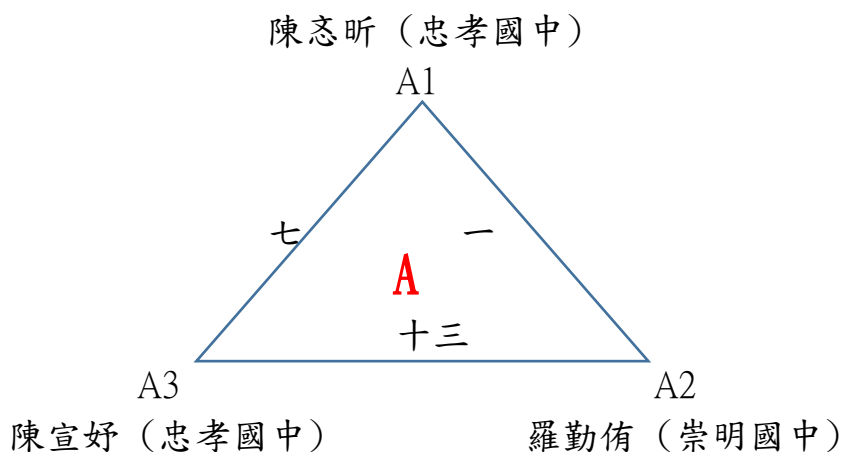

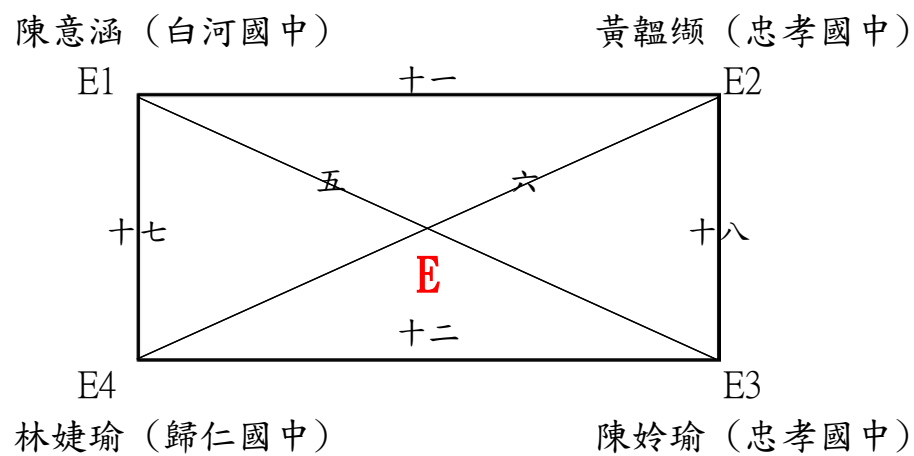

國中女生組單打
單淘汰決賽10人 取8名

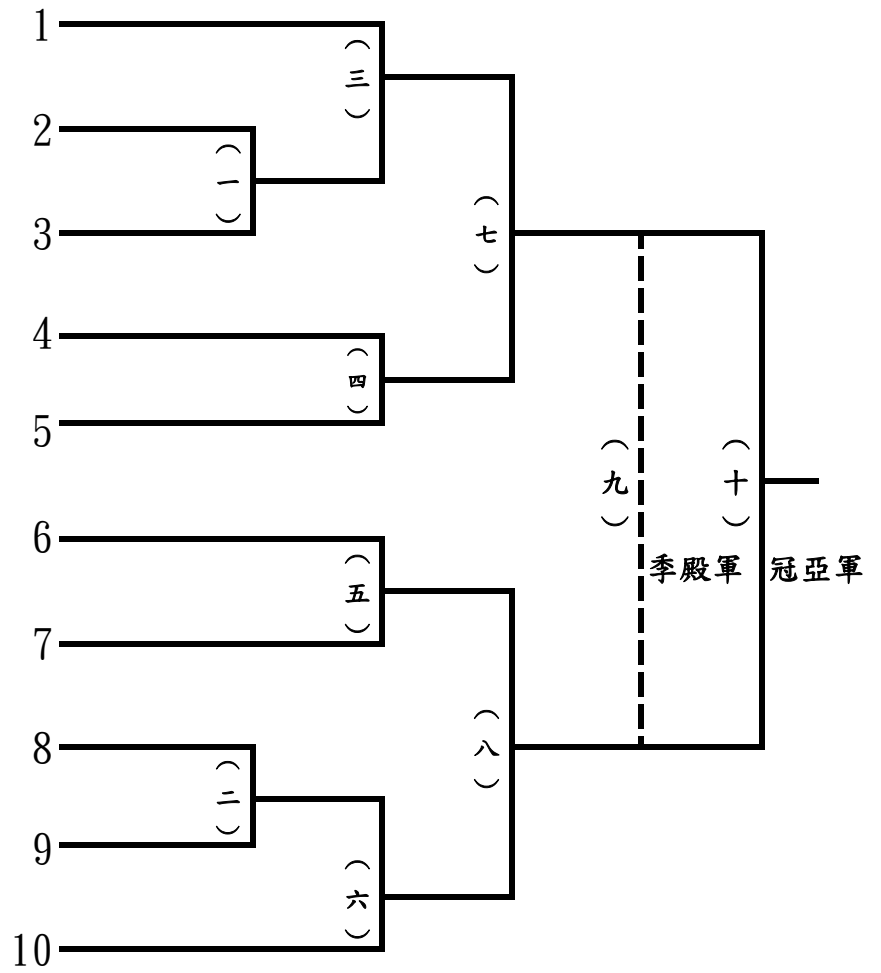

冠軍
亞軍
季軍
殿軍
優勝
優勝
優勝
優勝

國中女生組雙打
第一次單淘汰決賽 11隊 取2名

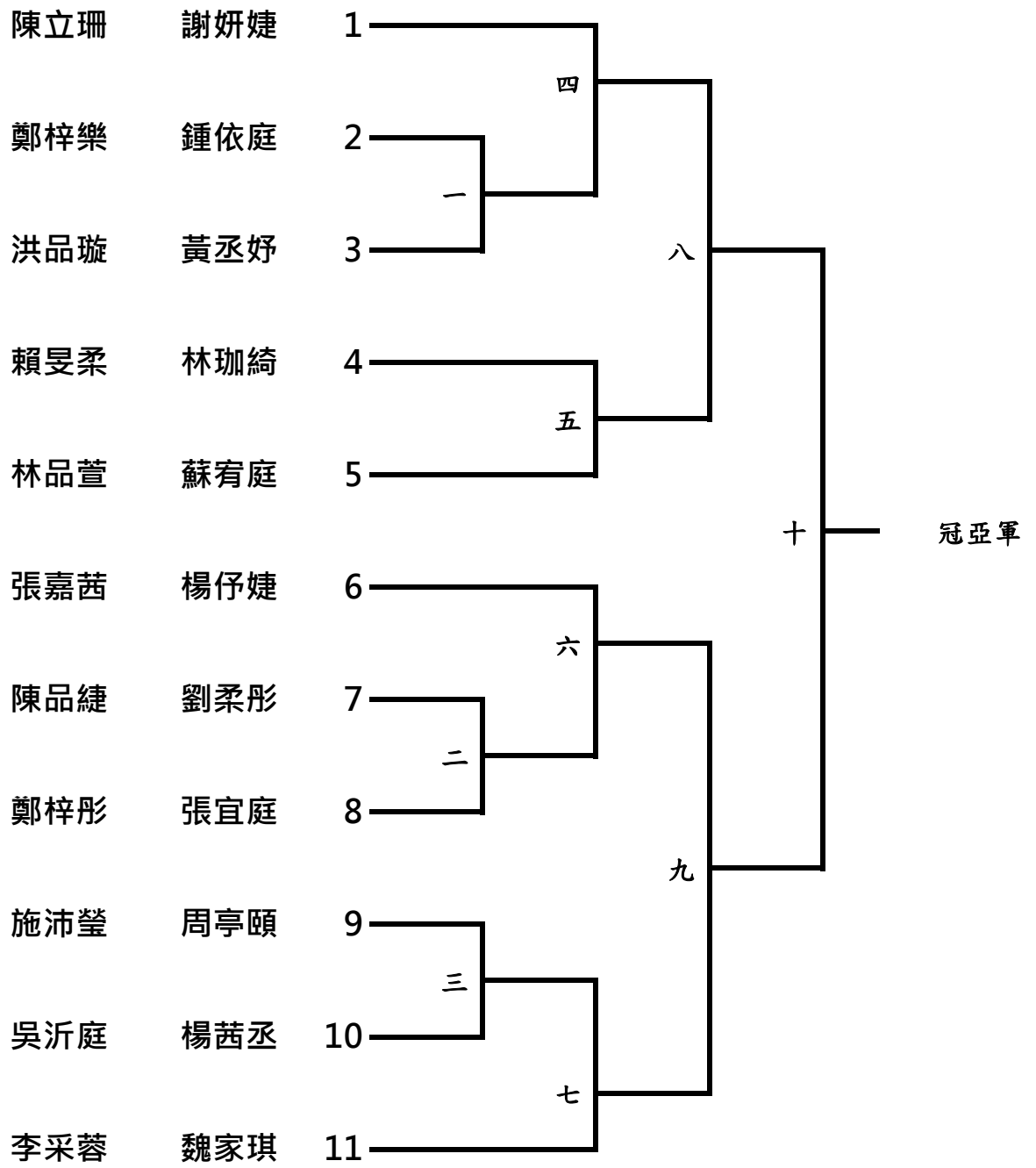

國中女生組雙打
第二次單淘汰決賽 9隊 取6名

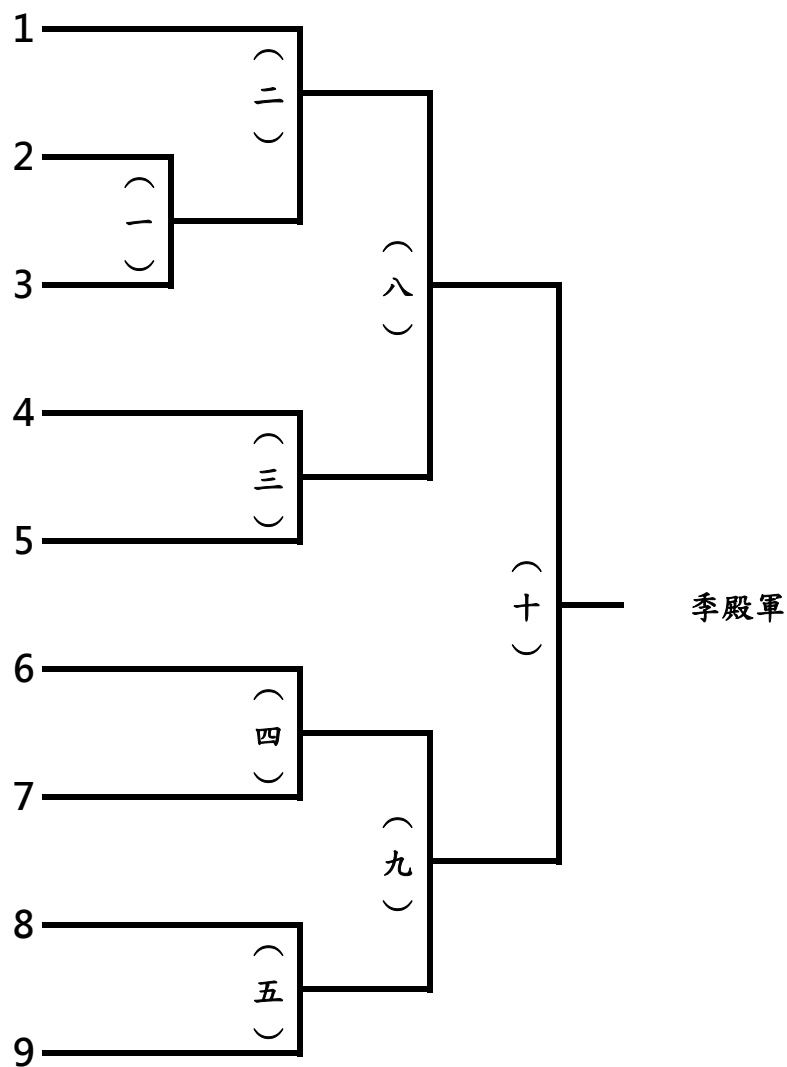

二敗
三敗
四敗
五敗

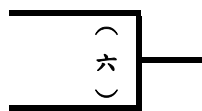

優勝

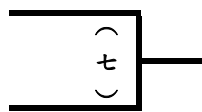

優勝

冠軍
亞軍
季軍
殿軍
優勝
優勝
優勝
優勝

國小六年級男生組單打 預賽 每組取2名進入單淘汰決賽

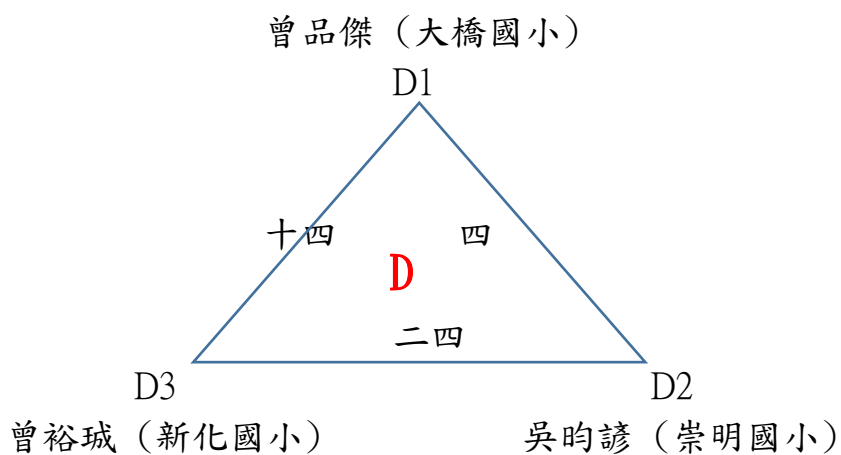
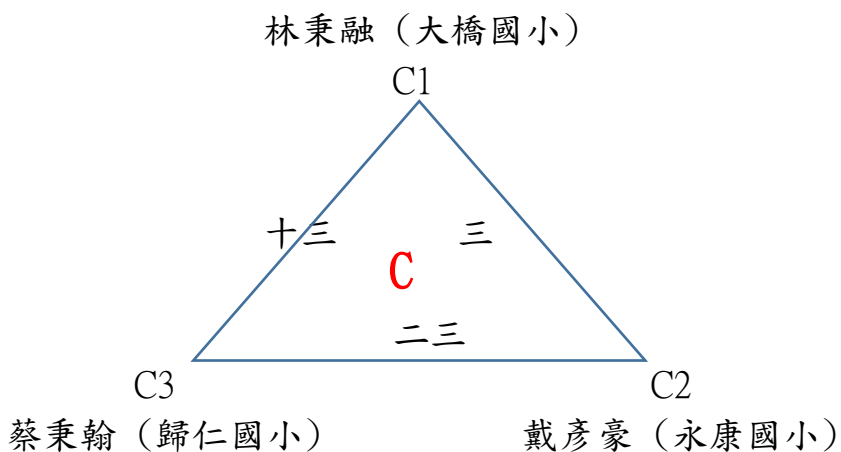
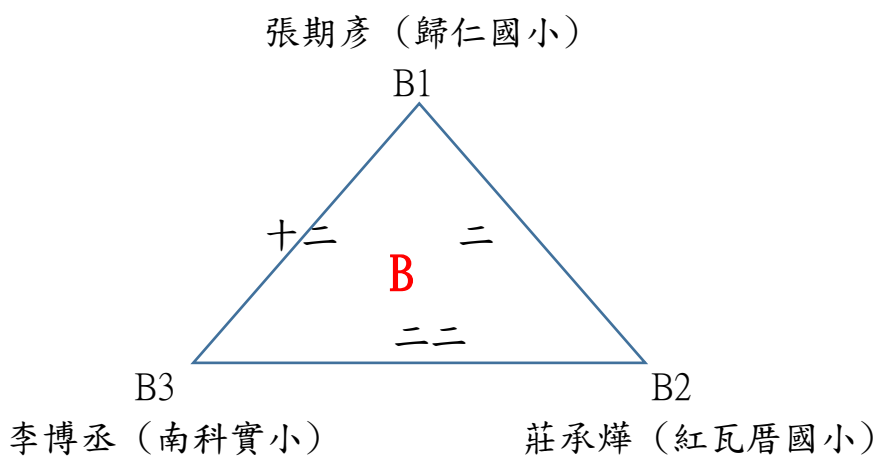
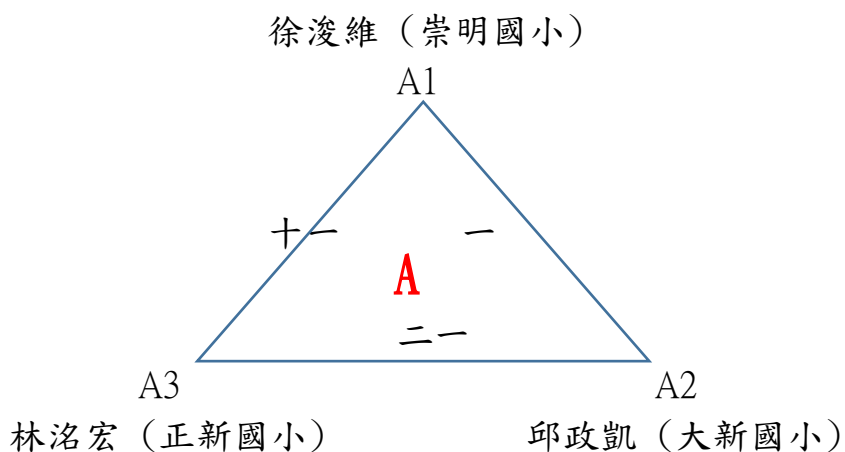

國小六年級男生組單打 預賽 每組取2名進入單淘汰決賽

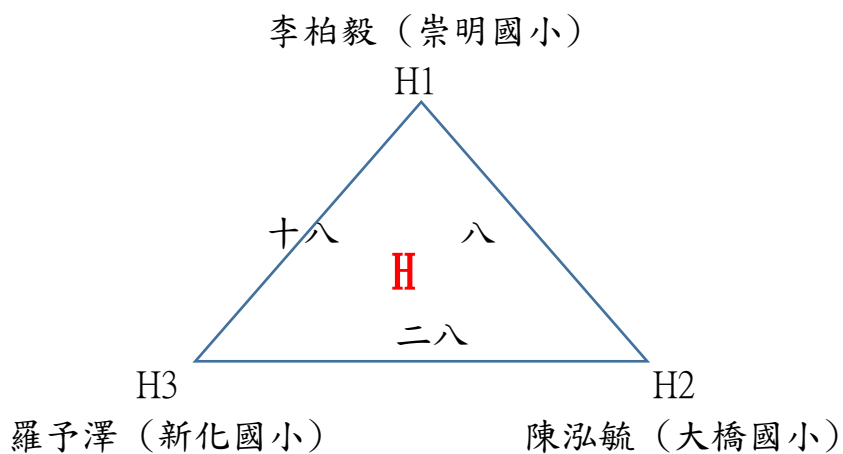
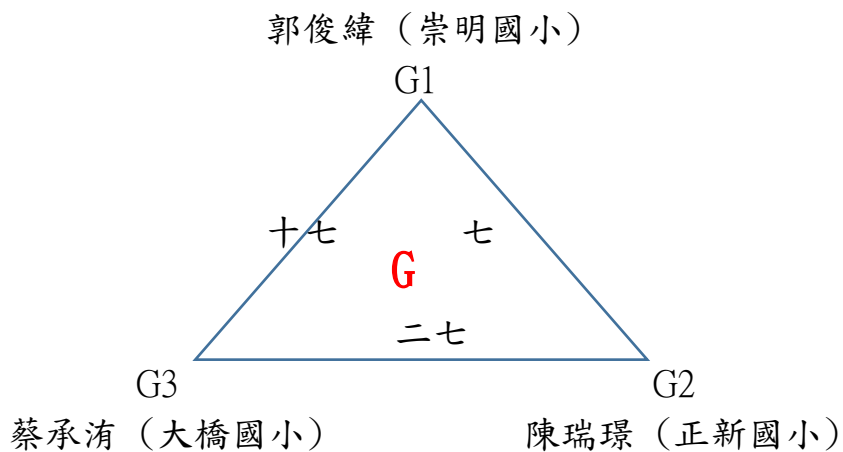
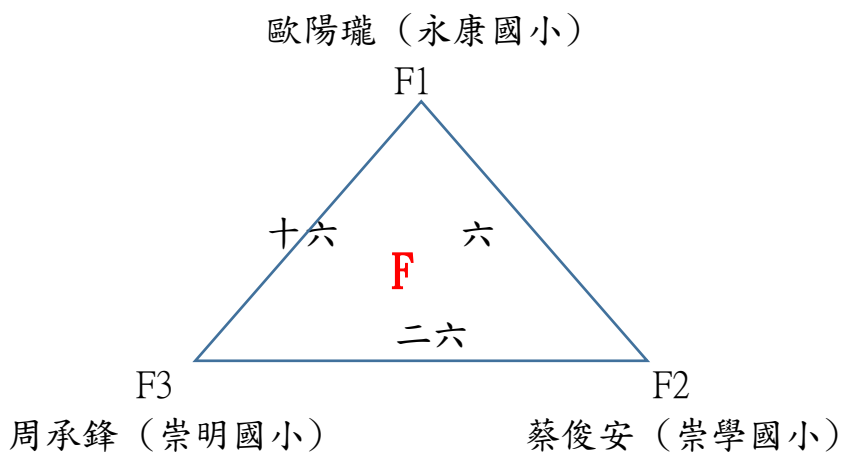
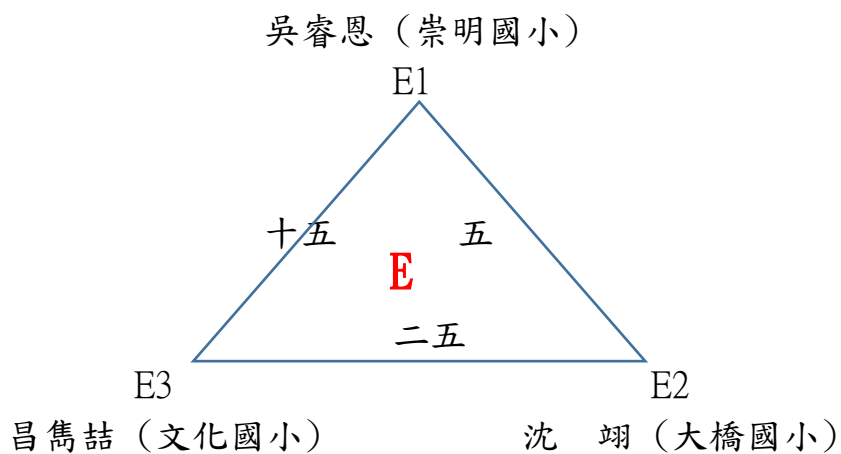

國小六年級男生組單打 預賽 每組取2名進入單淘汰決賽

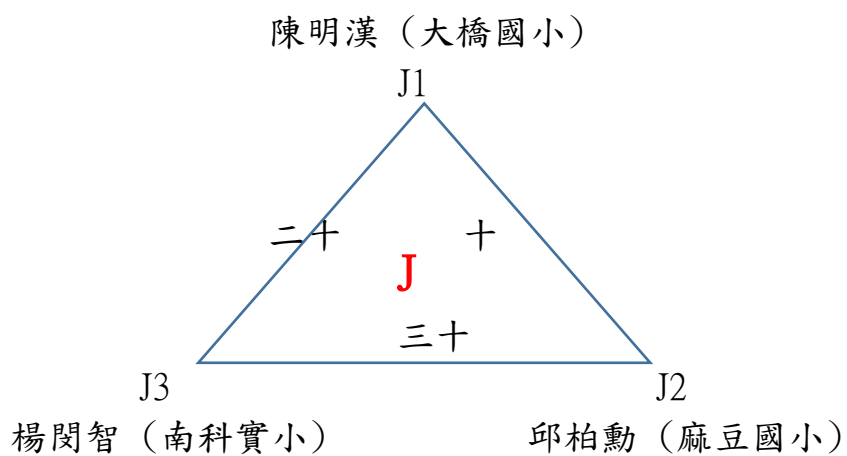
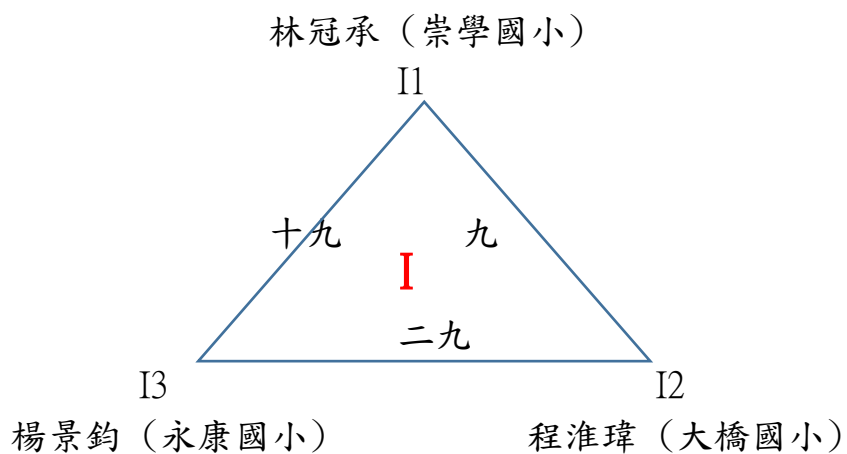

國小六年級男生組單打
單淘汰決賽20人 取8名

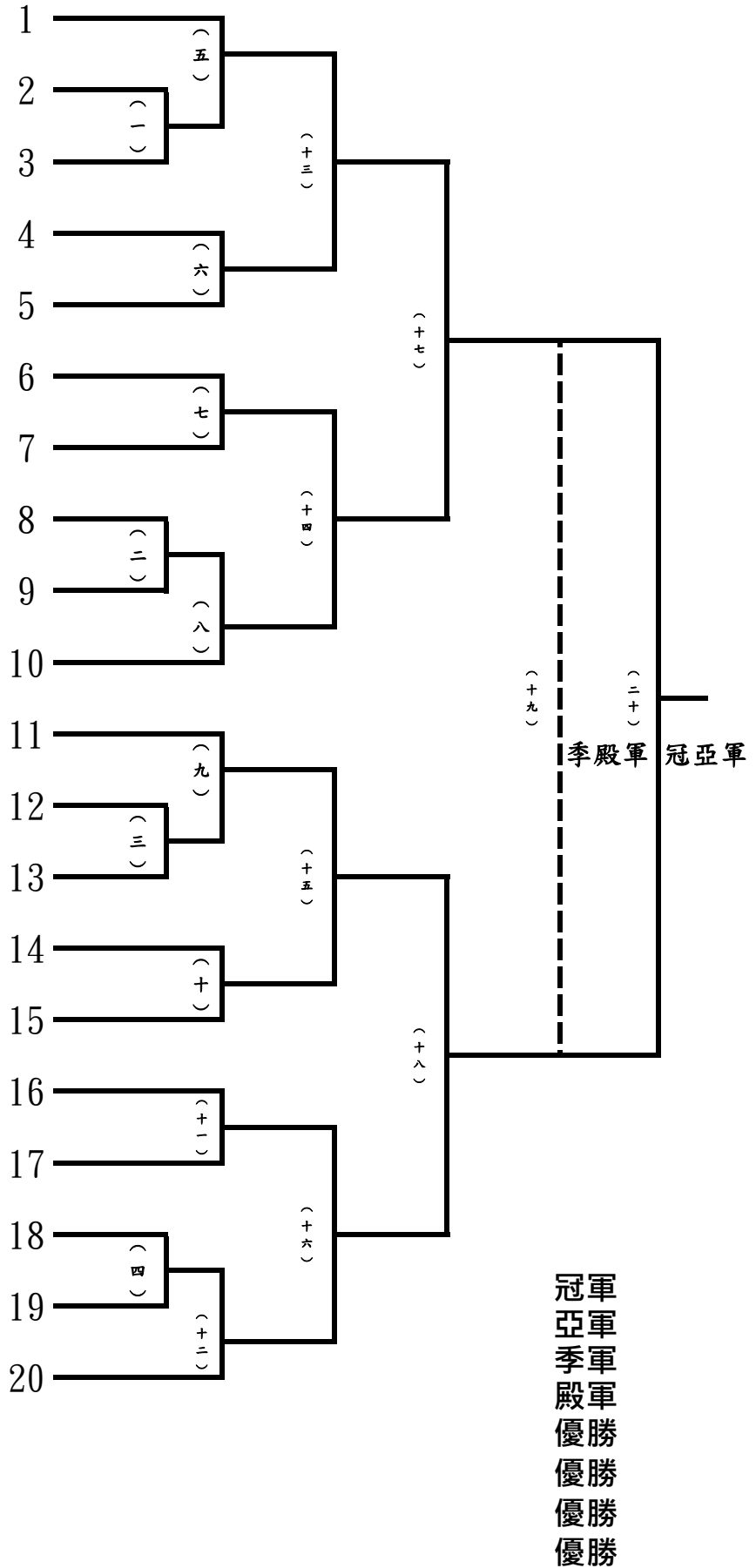

國小六年級男生組雙打
第一次單淘汰決賽 9隊 取2名

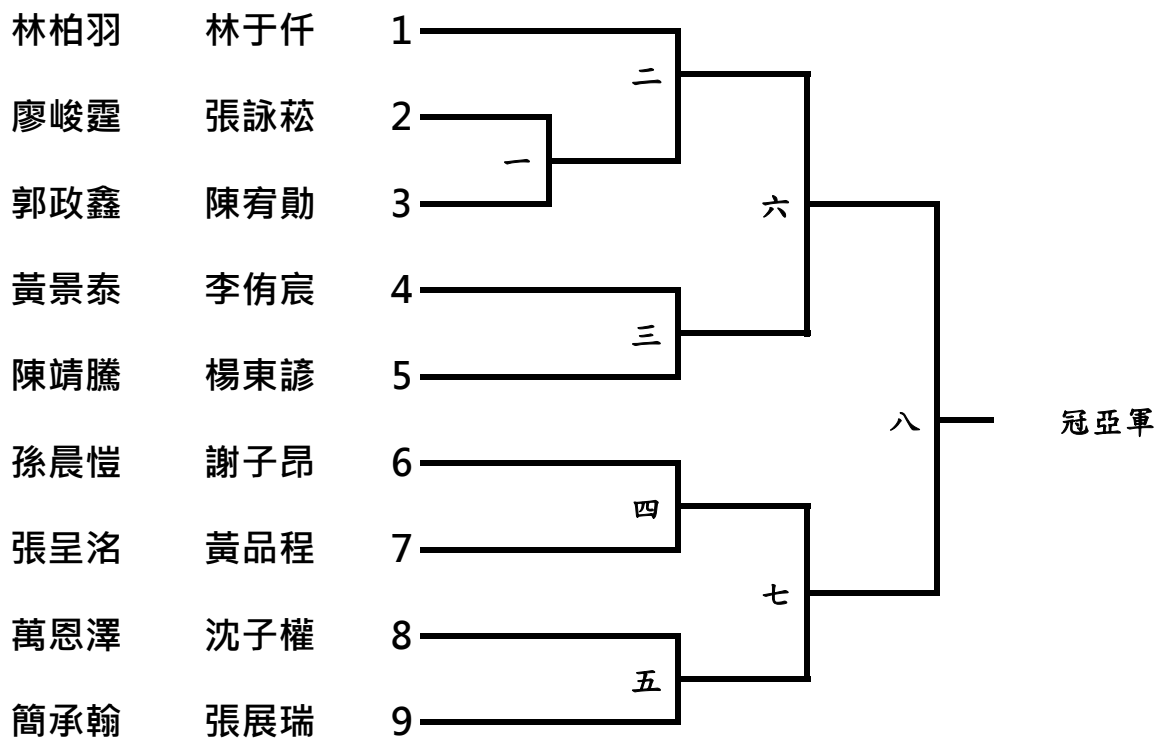

國小六年級男生組雙打
第二次單淘汰決賽 7隊 取5名

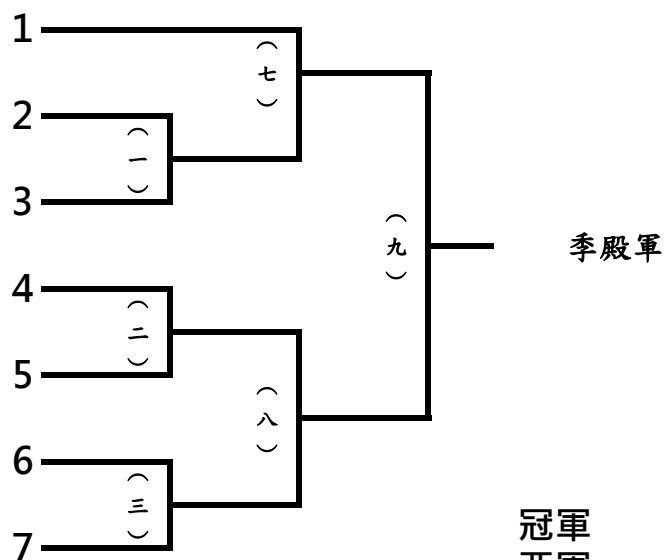

冠軍
亞軍
季軍
殿軍
優勝
優勝
優勝

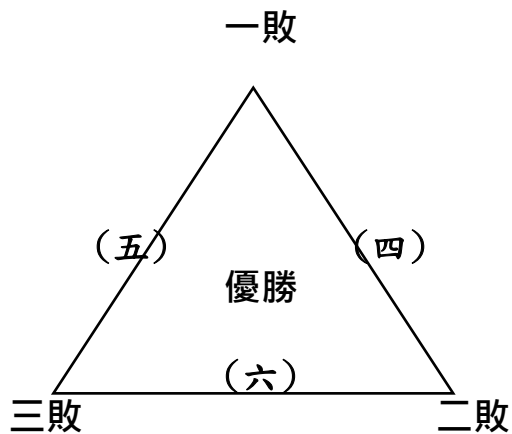

國小六年級女生組單打
第一次單淘汰決賽 9人 取2名

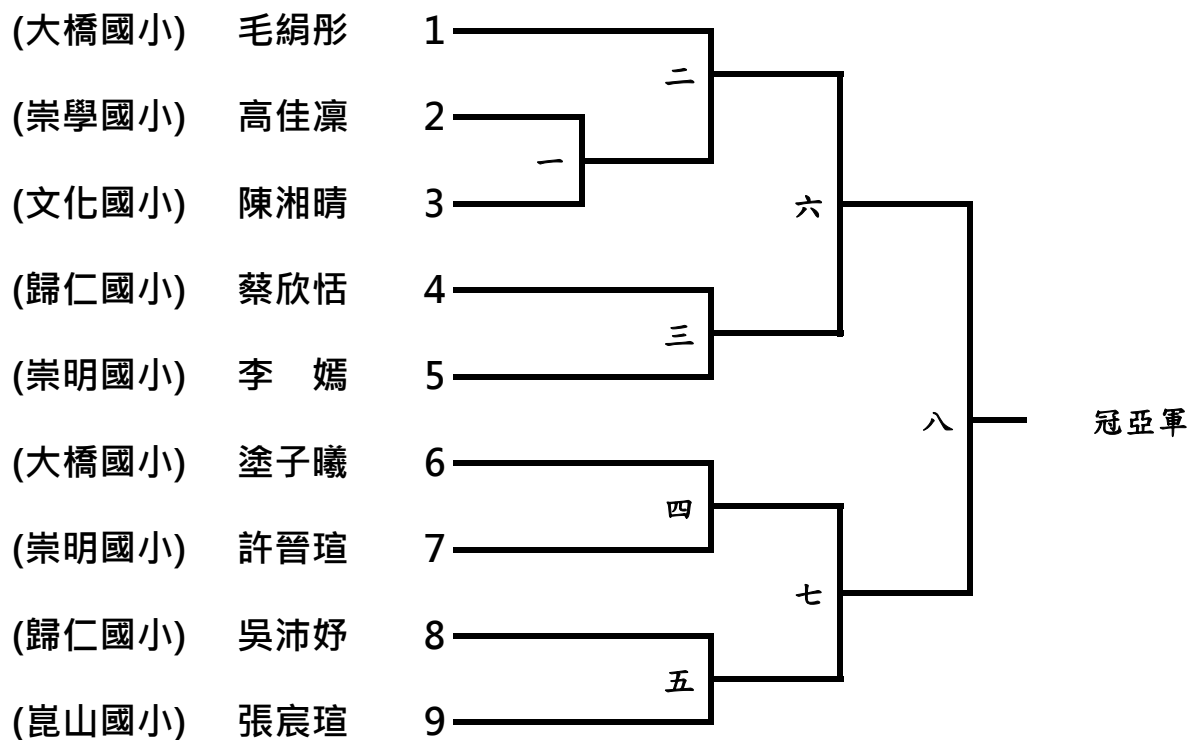

國小六年級女生組單打
第二次單淘汰決賽 7人 取5名

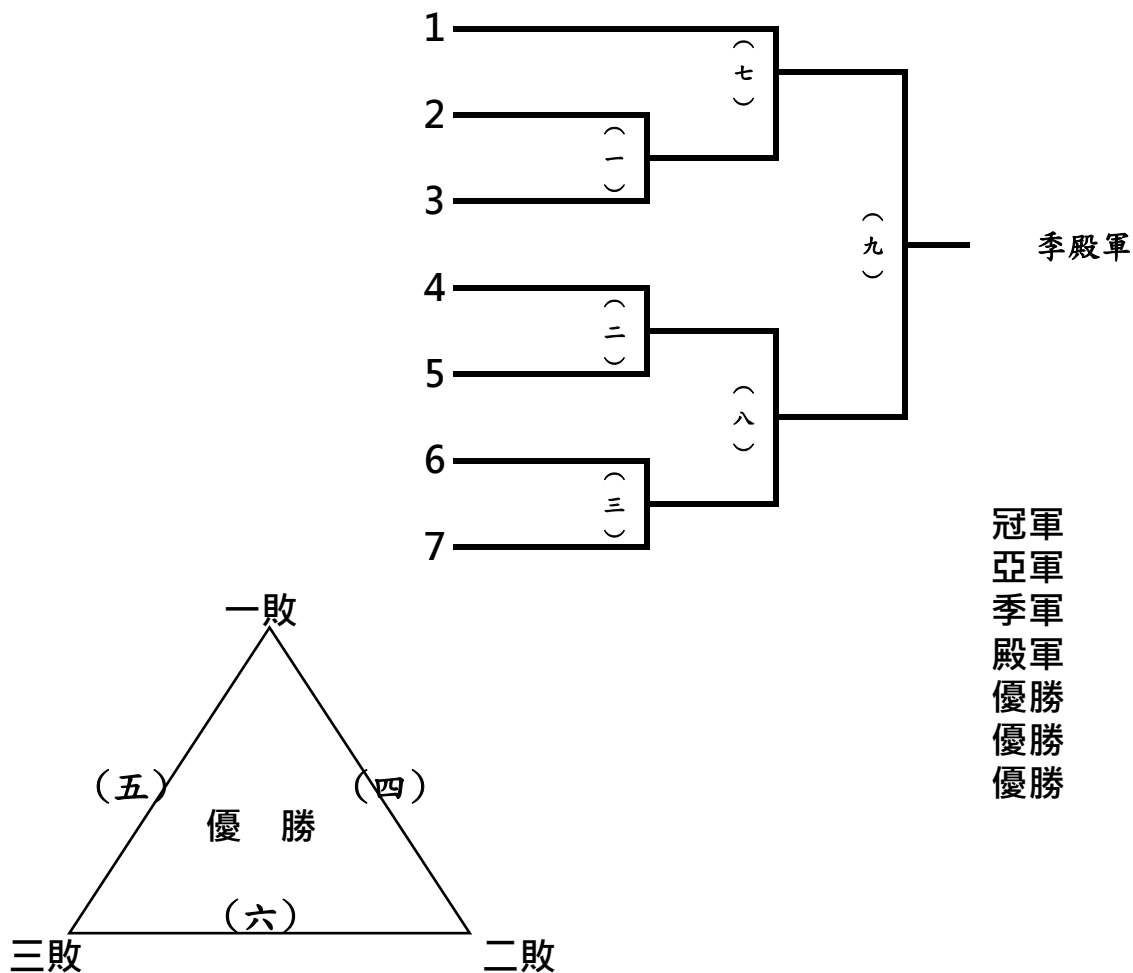

國小六年級女生組雙打
第一次單淘汰決賽 5隊 取1名

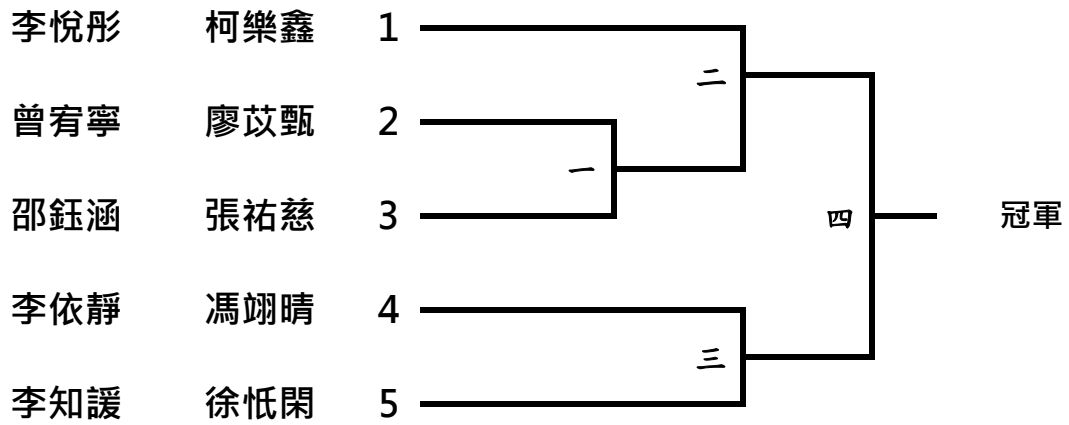

國小六年級女生組雙打
第二次單淘汰決賽 4隊 取2名

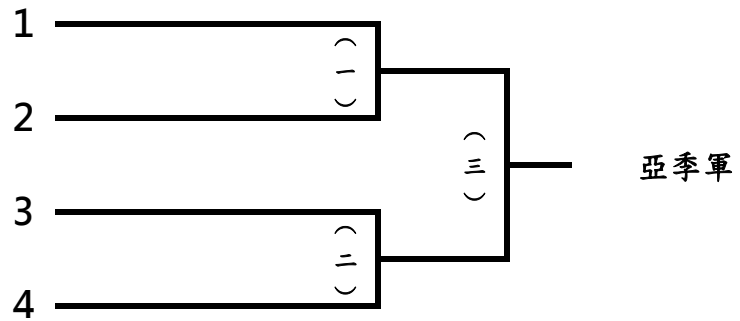

冠軍
亞軍
季軍

國小五年級男子組單打 預賽 每組取2名進入單淘汰決賽

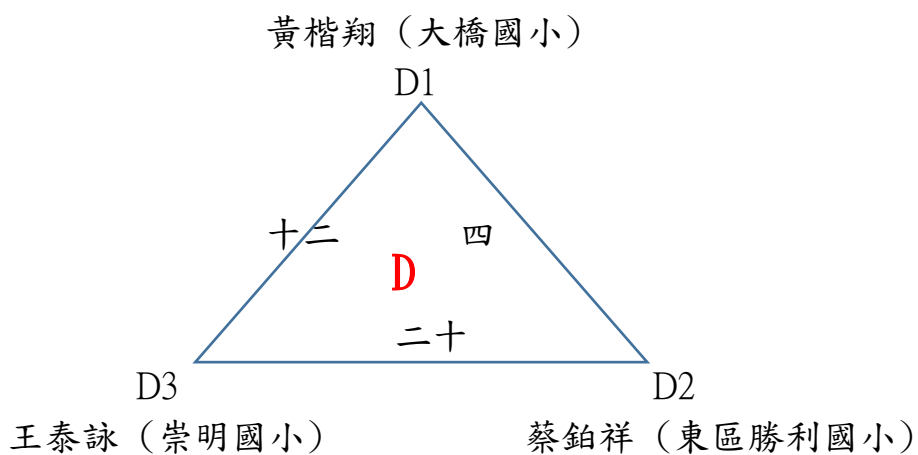
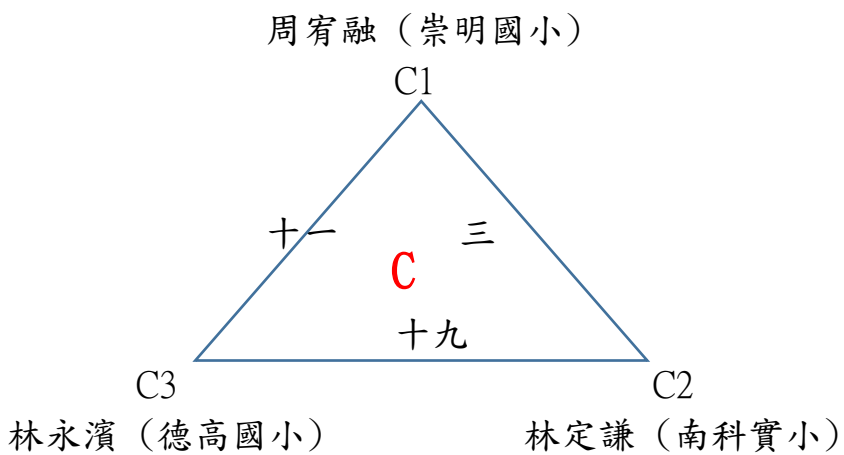
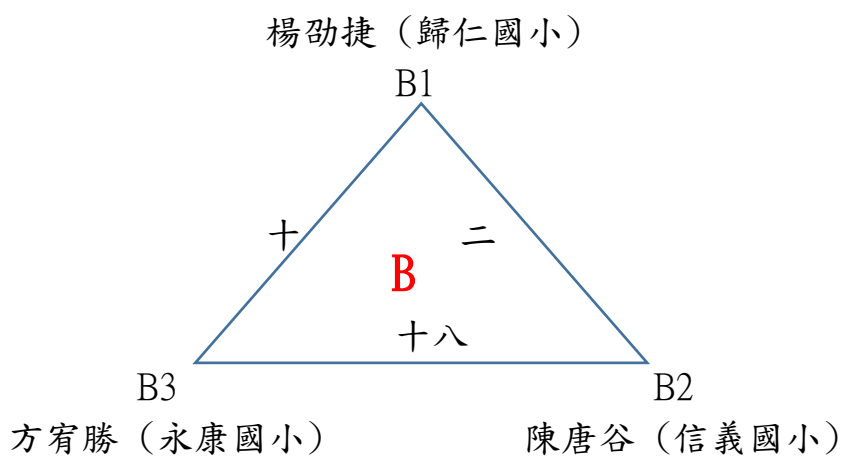
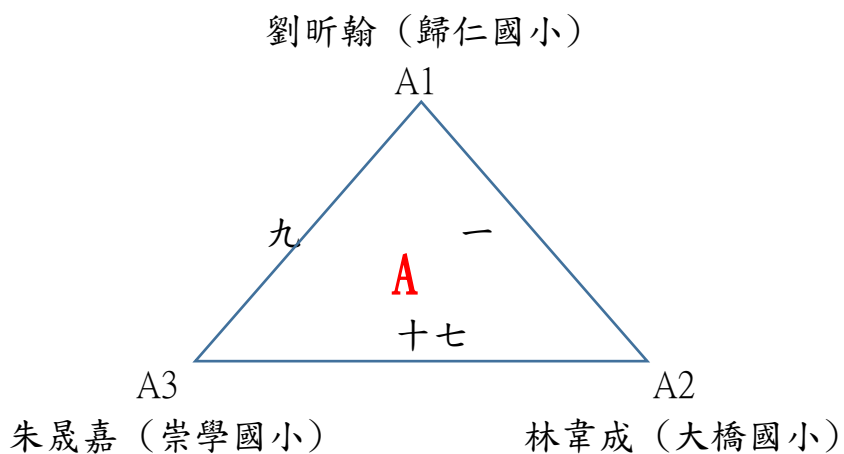

國小五年級男子組單打 預賽 每組取2名進入單淘汰決賽

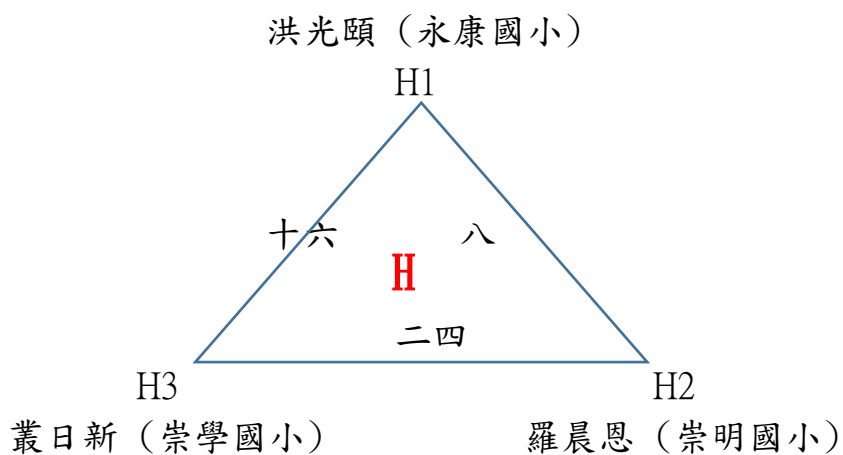
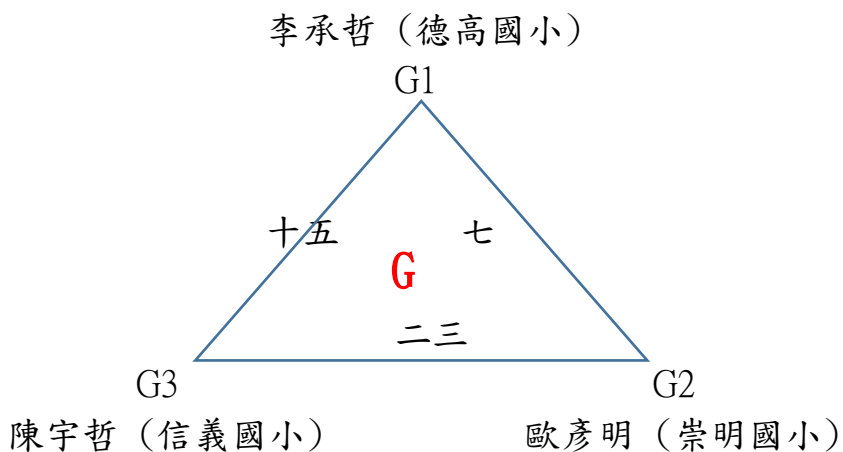
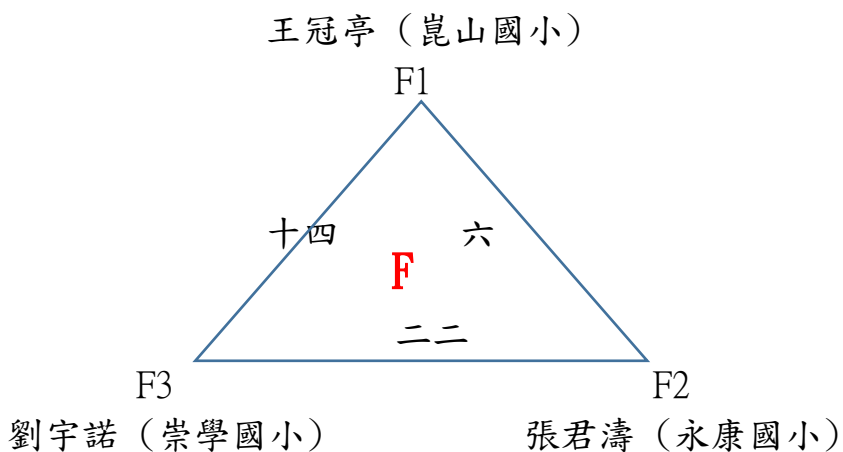
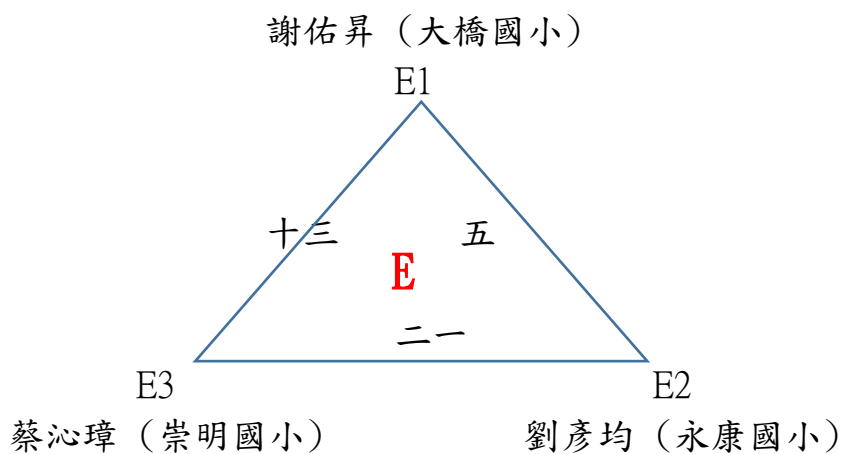

國小五年級男生組單打
單淘汰決賽16人 取8名

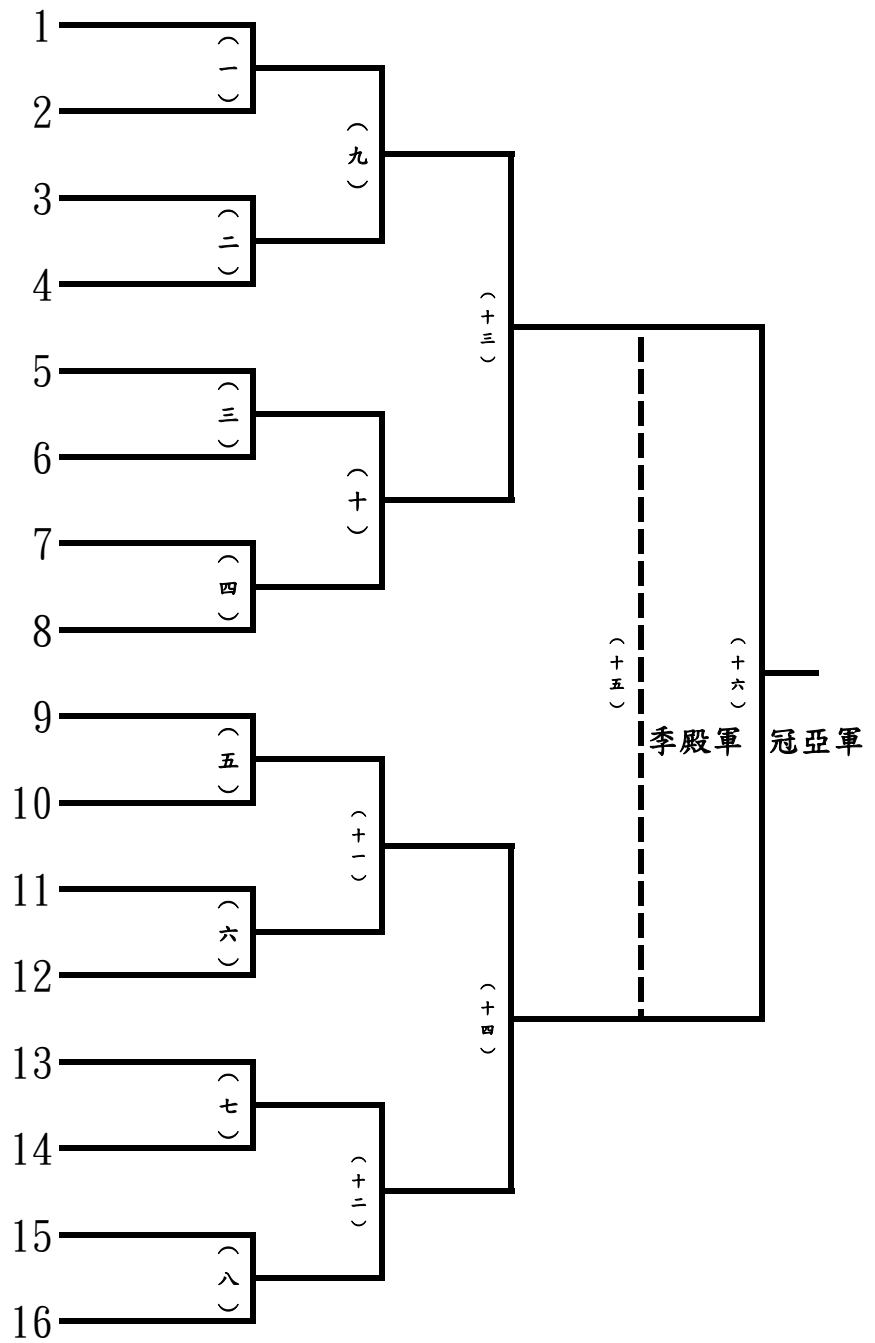

冠軍
亞軍
季軍
殿軍
優勝
優勝
優勝
優勝

國小五年級男生組雙打
第一次單淘汰決賽 8隊 取2名

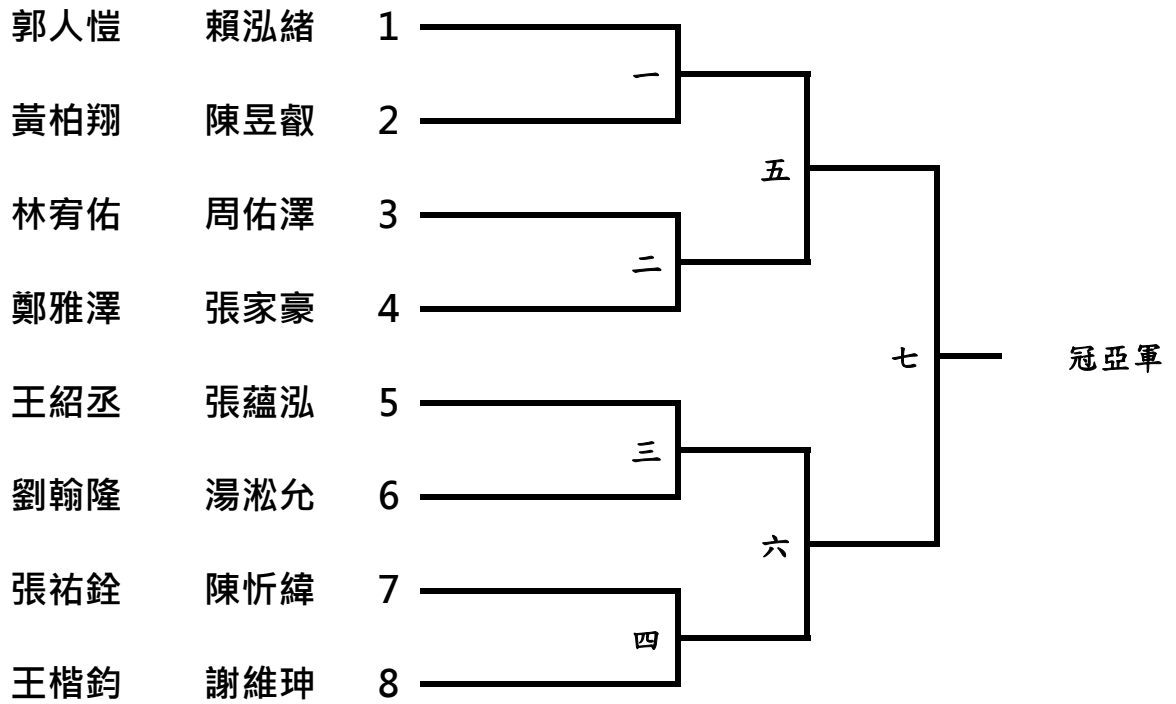

國小五年級男生組雙打
第二次單淘汰決賽 6隊 取4名

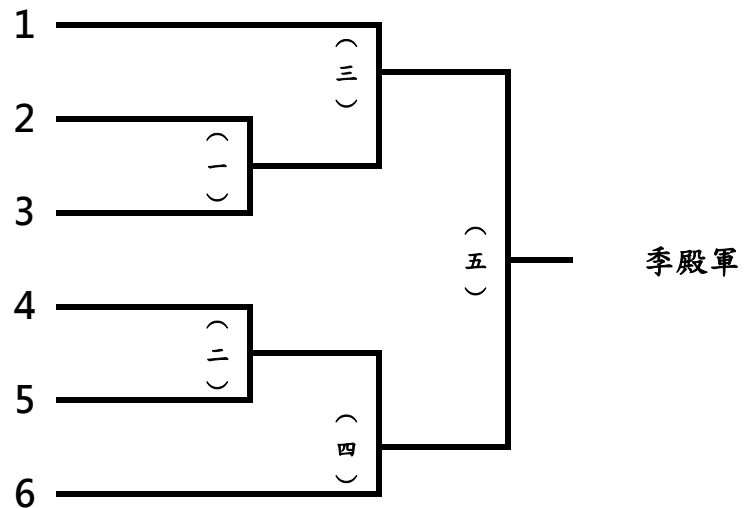

冠軍
亞軍
季軍
殿軍
優勝
優勝

國小五年級女生組單打 預賽 每組取2名進入單淘汰決賽

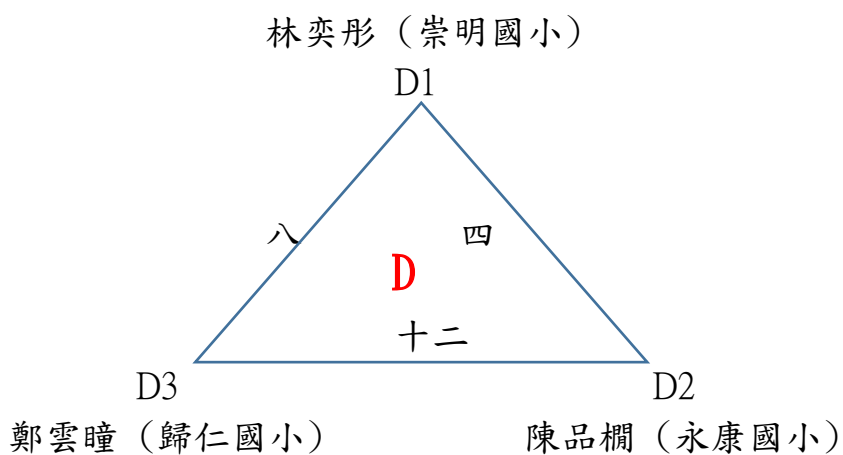
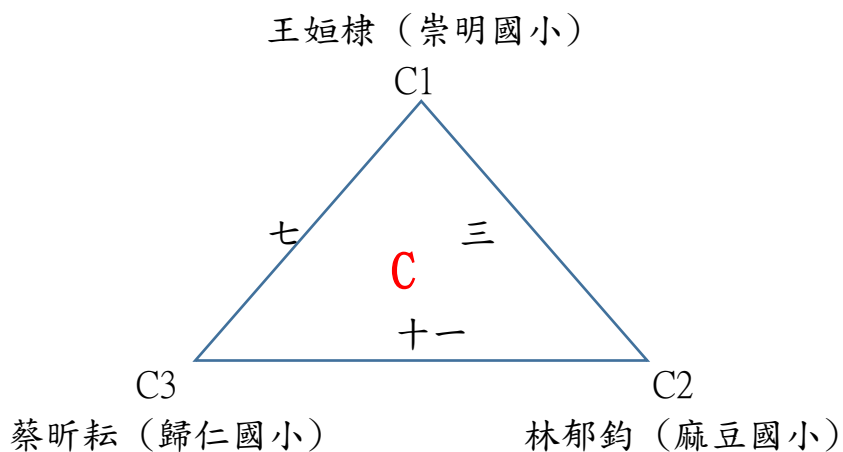
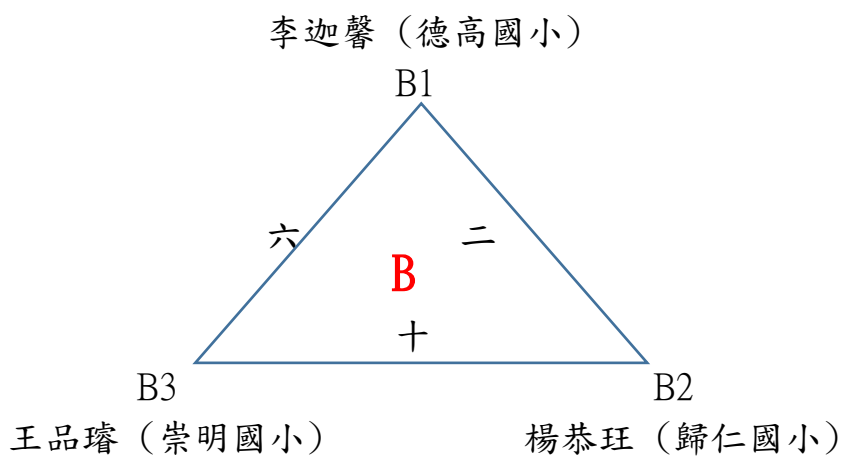
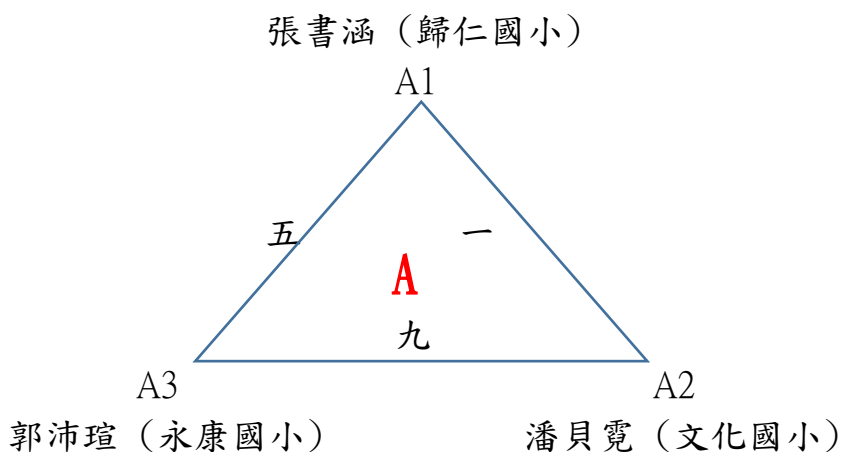

國小五年級女生組單打

單淘汰決賽8人 取8名

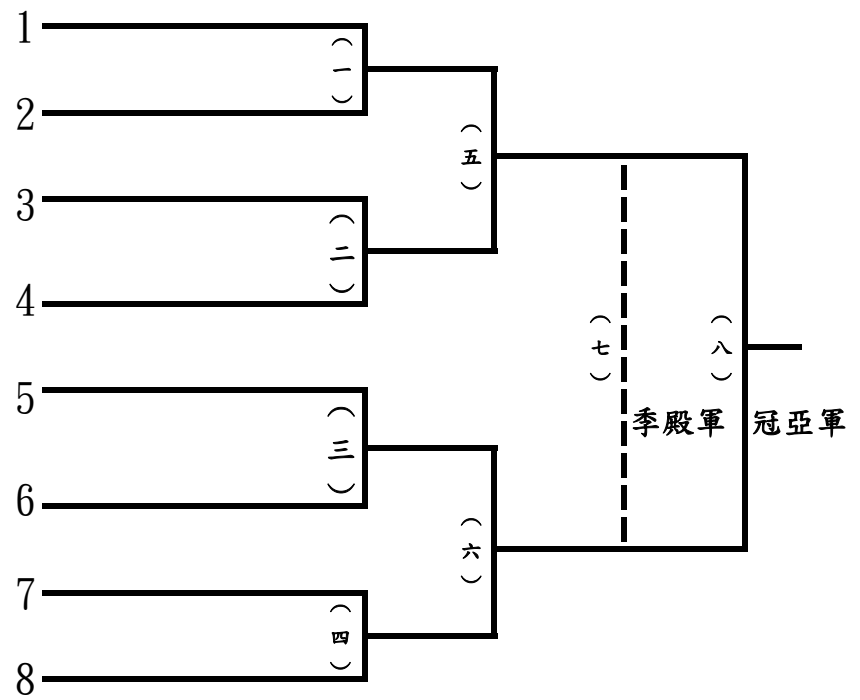

冠軍
亞軍
季軍
殿軍
優勝
優勝
優勝
優勝

國小五年級女生組雙打
第一次單淘汰決賽 5隊 取1名

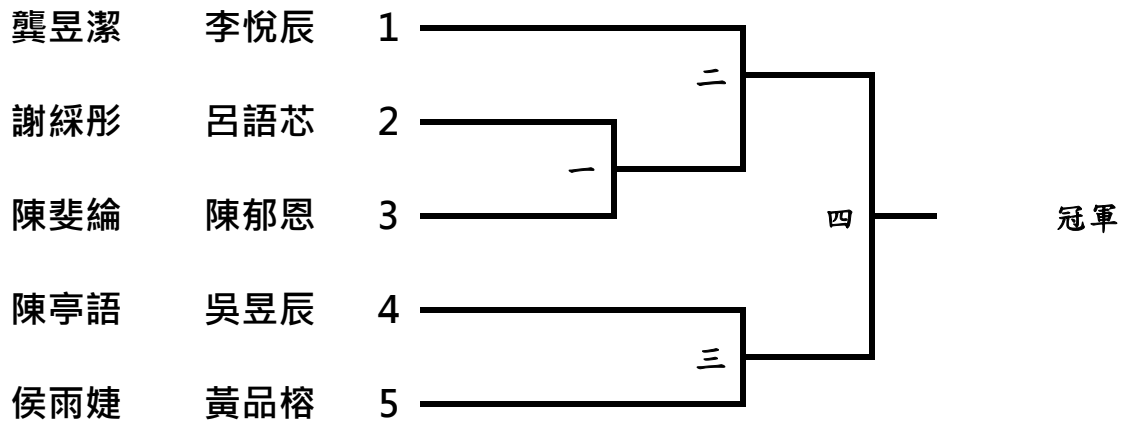

國小五年級女生組雙打
第二次單淘汰決賽 4隊 取2名

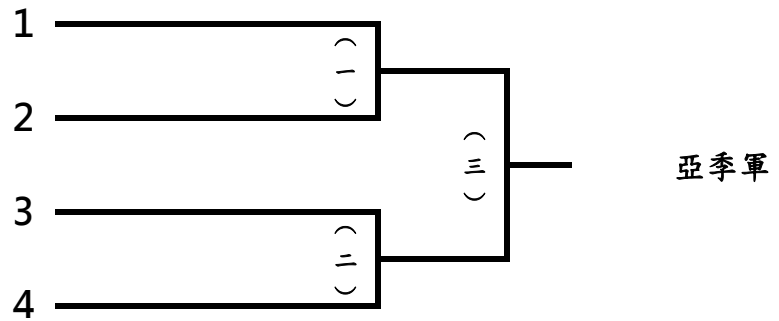

冠軍
亞軍
季軍

國小四年級男生組單打 預賽 每組取2名進入單淘汰決賽

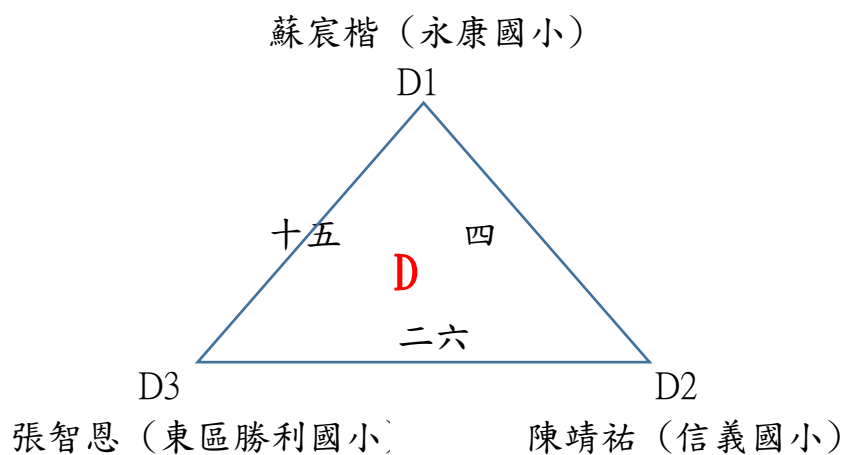
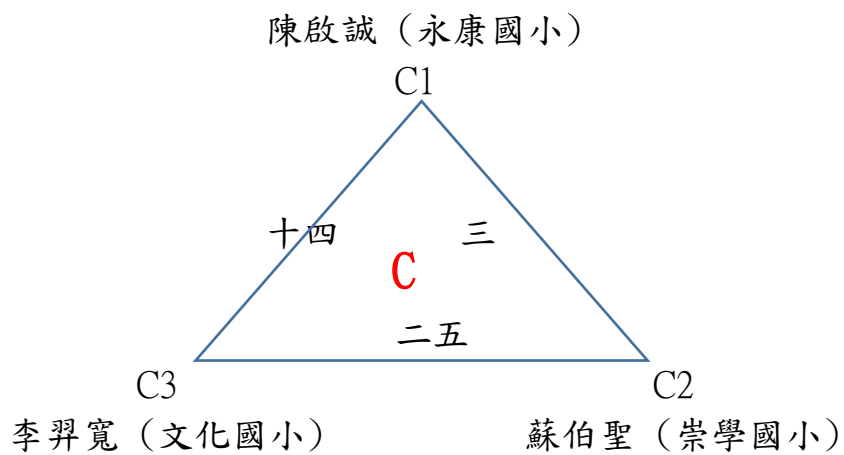
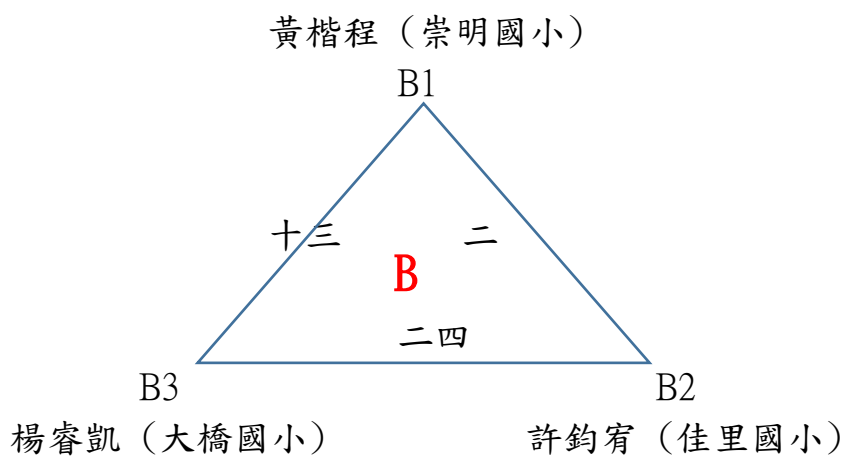
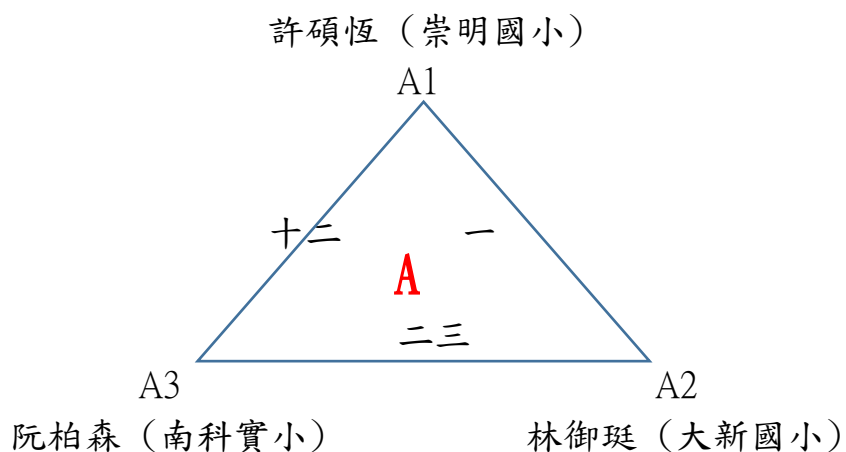

國小四年級男生組單打 預賽 每組取2名進入單淘汰決賽

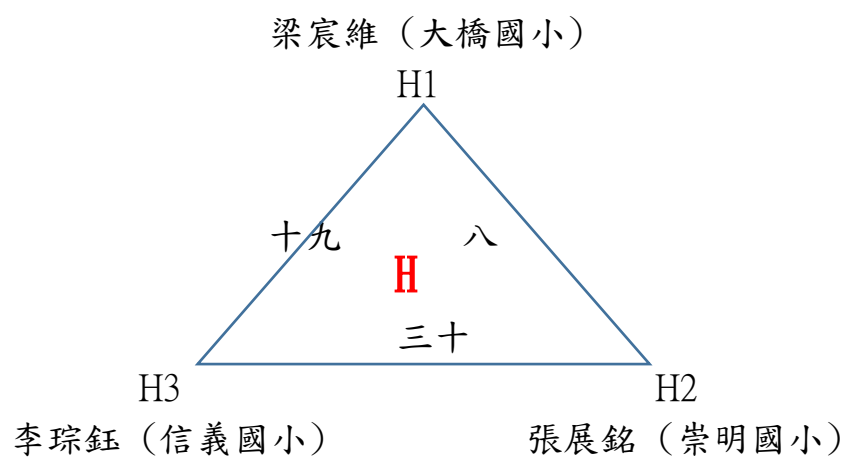
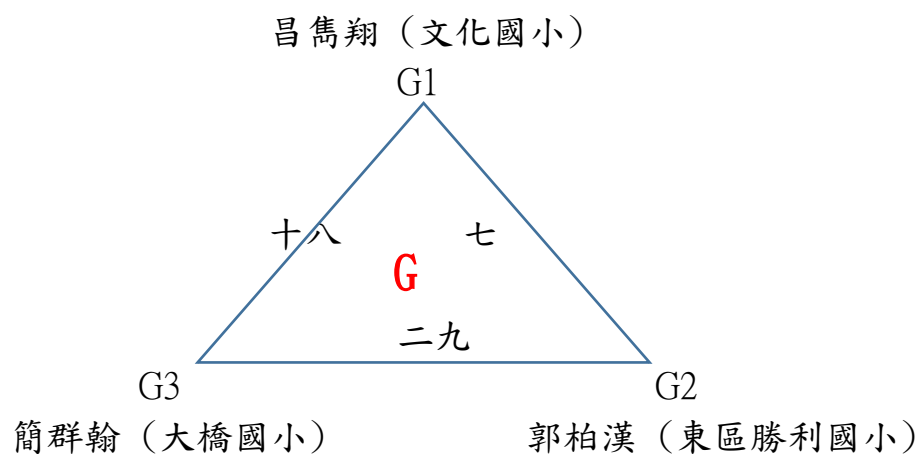
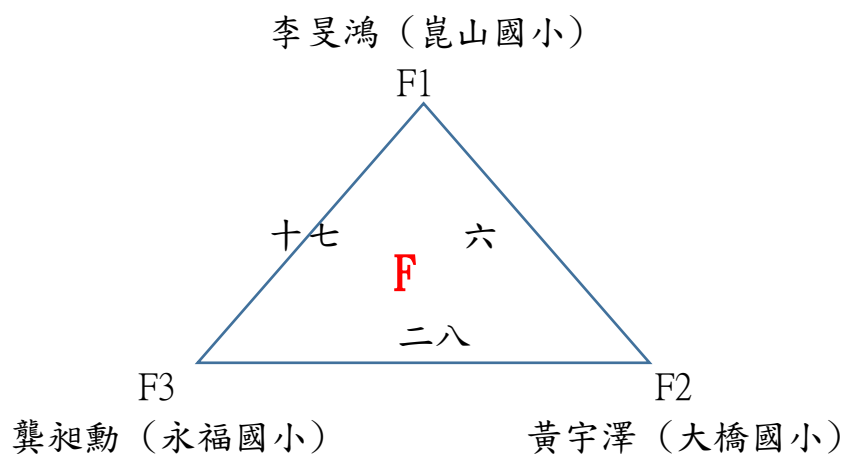
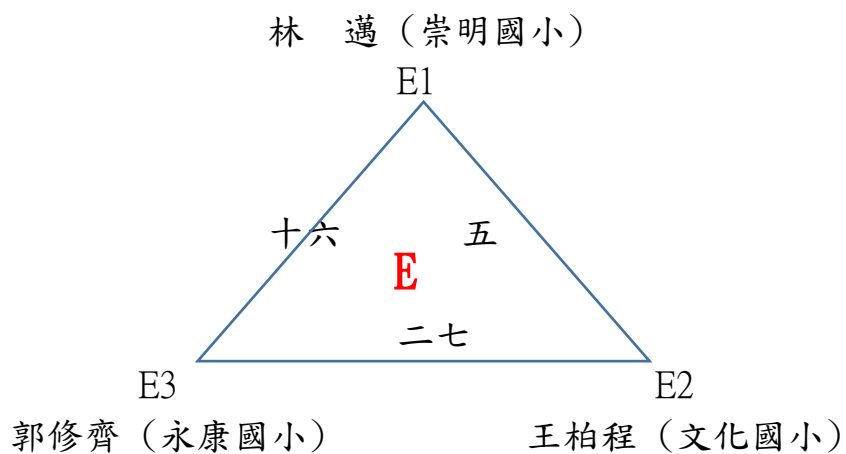

國小四年級男生組單打 預賽 每組取2名進入單淘汰決賽

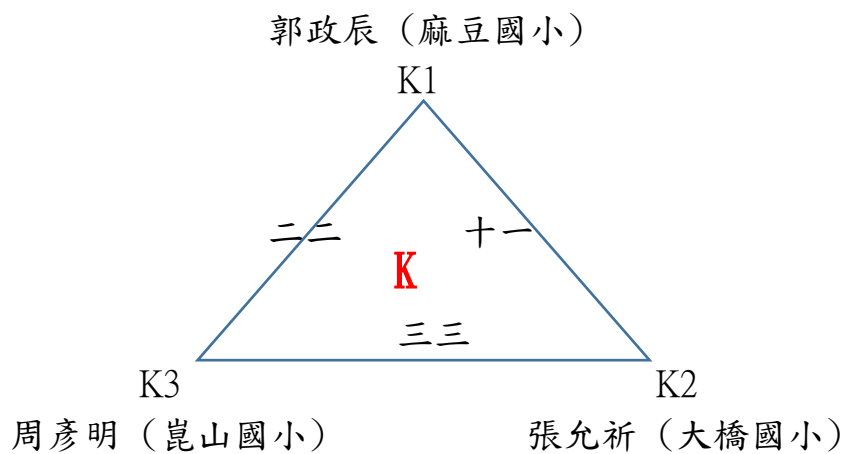
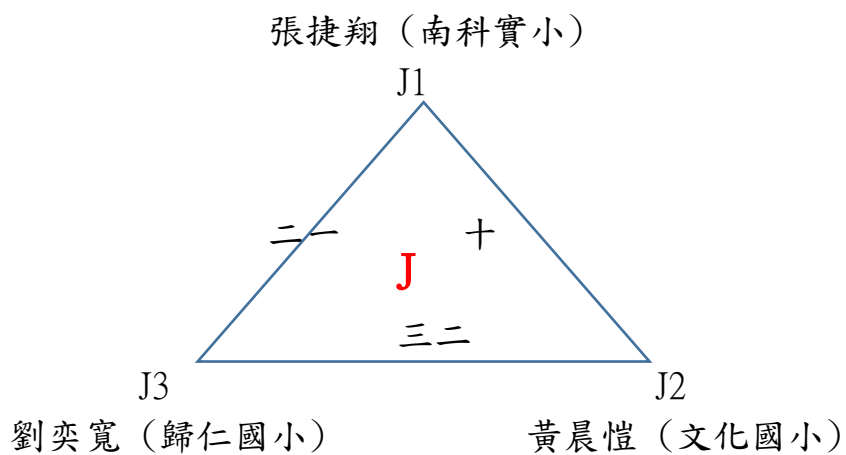
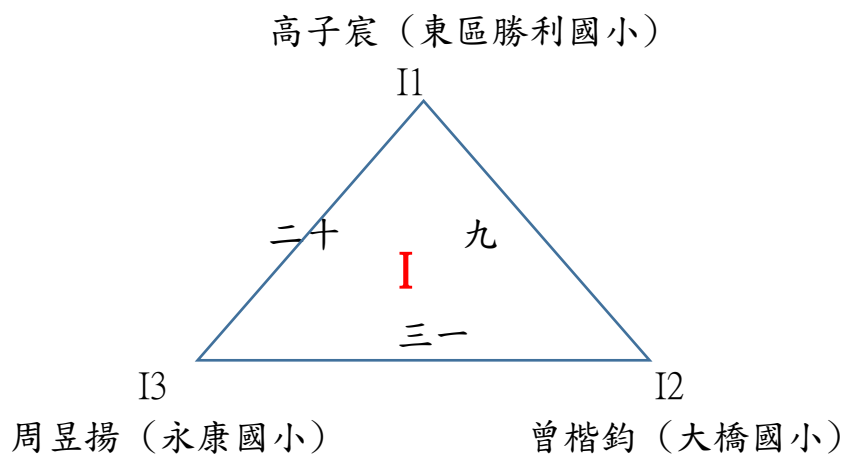

國小四年級男生組單打

單淘汰決賽22人 取8名

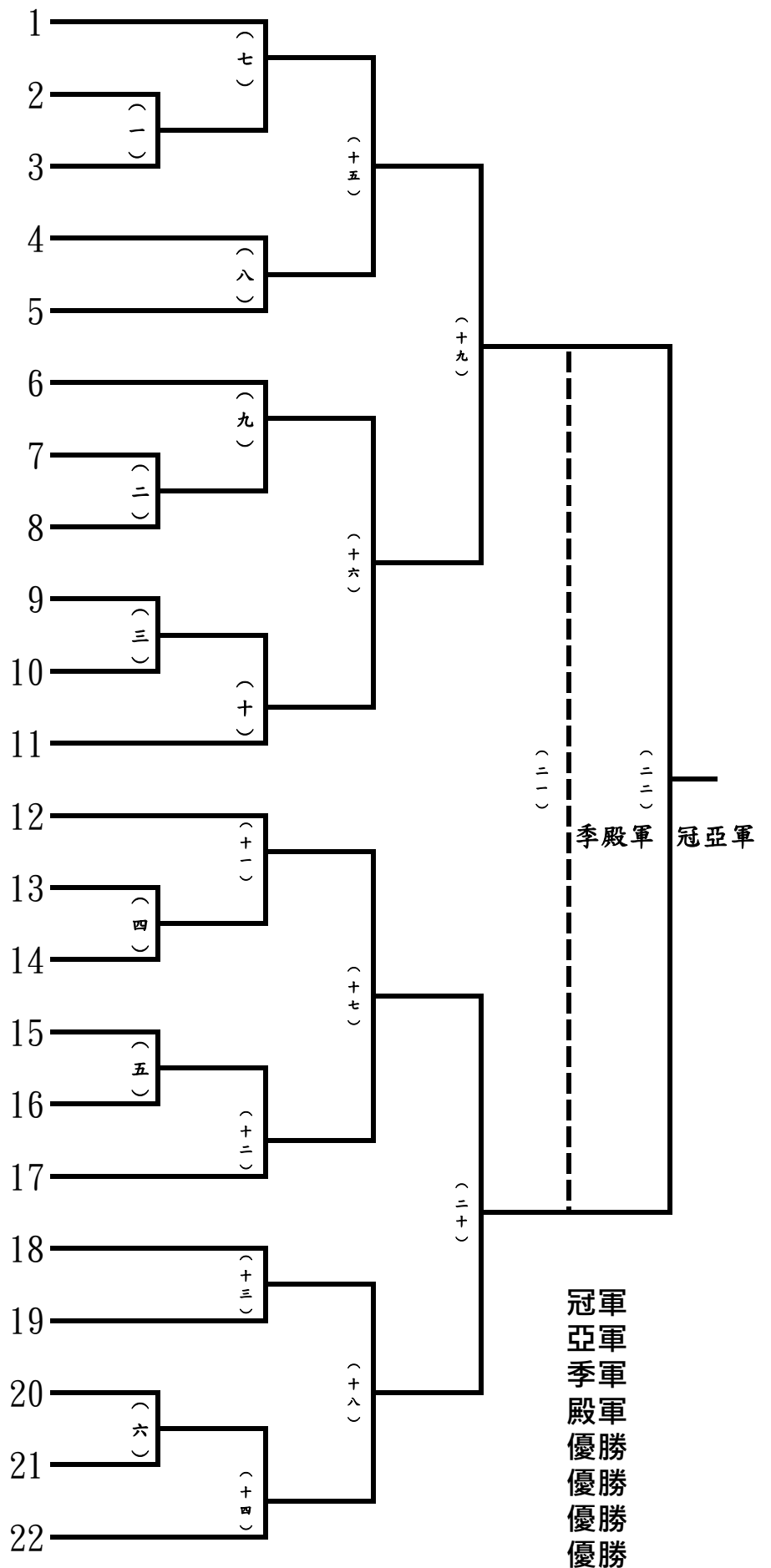

國小四年級男生組雙打
第一次單淘汰決賽 9隊 取2名

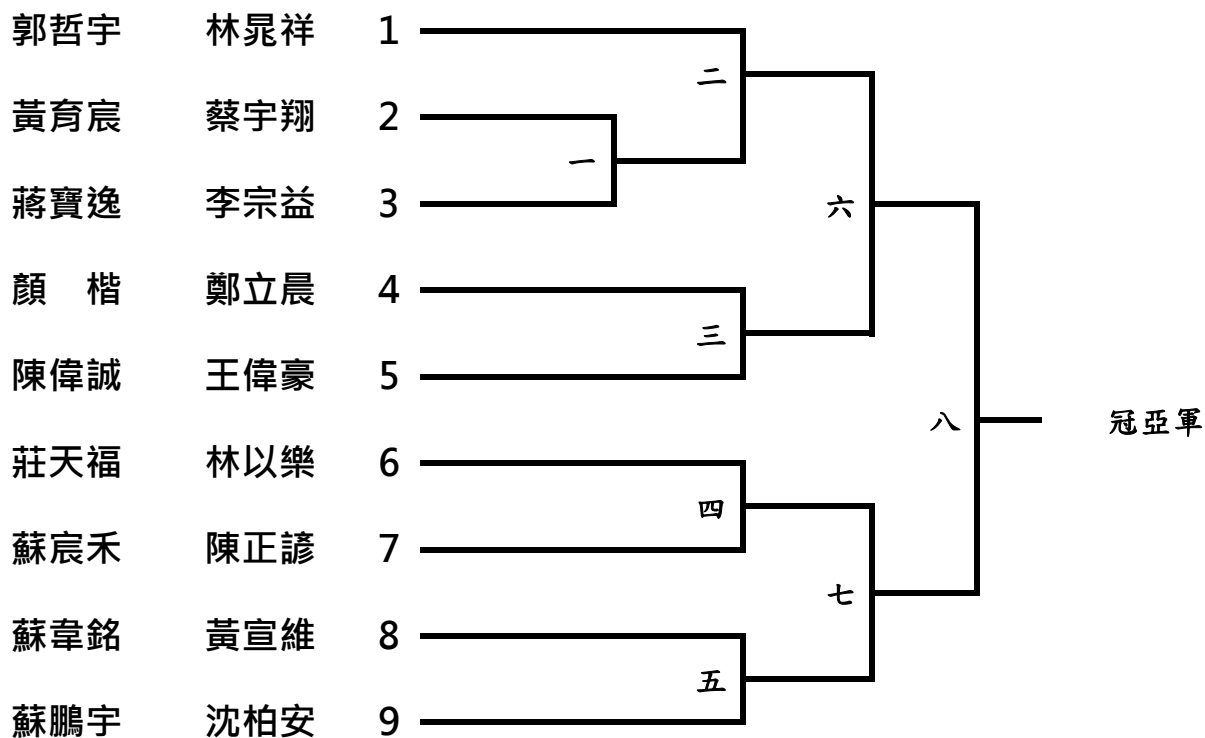

國小四年級男生組雙打
第二次單淘汰決賽 7隊 取5名

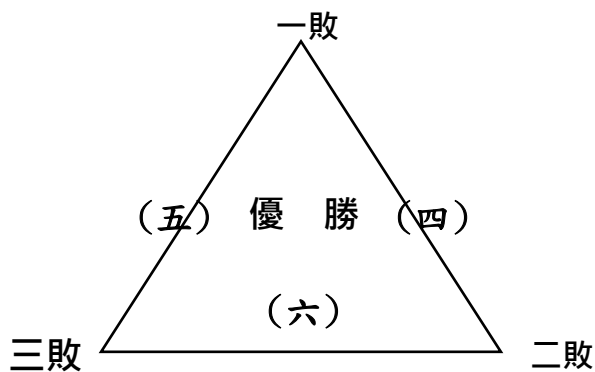
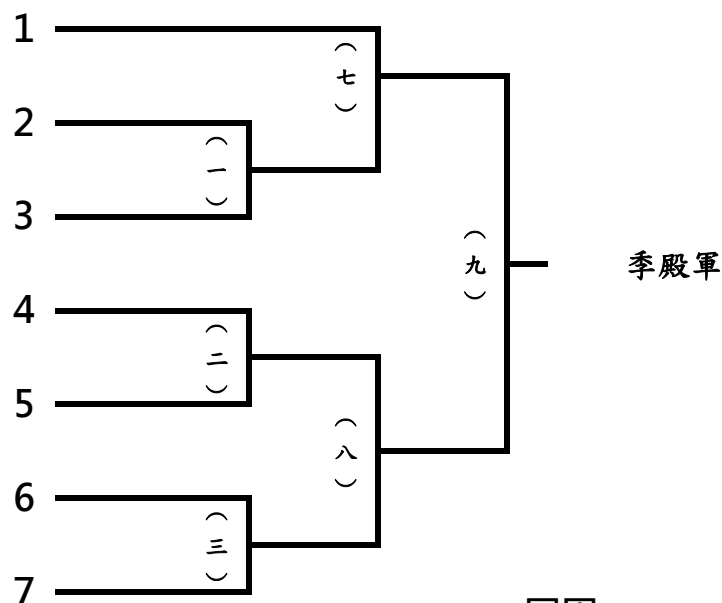

冠軍
亞軍
季軍
殿軍
優勝
優勝
優勝

國小四年級女生組單打 預賽 每組取2名進入單淘汰決賽

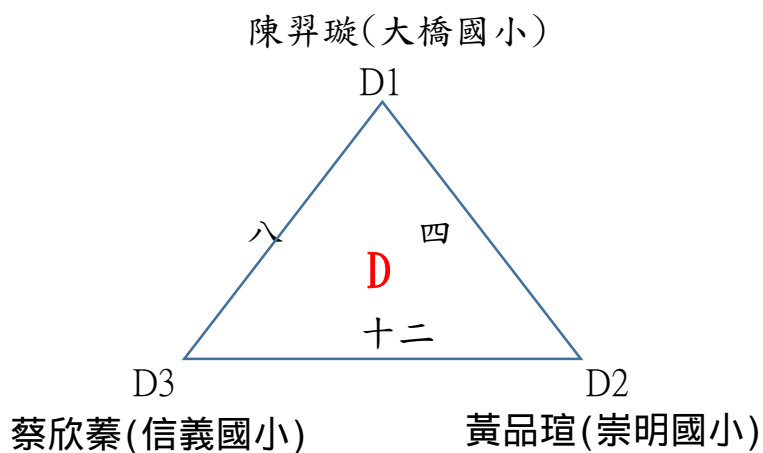
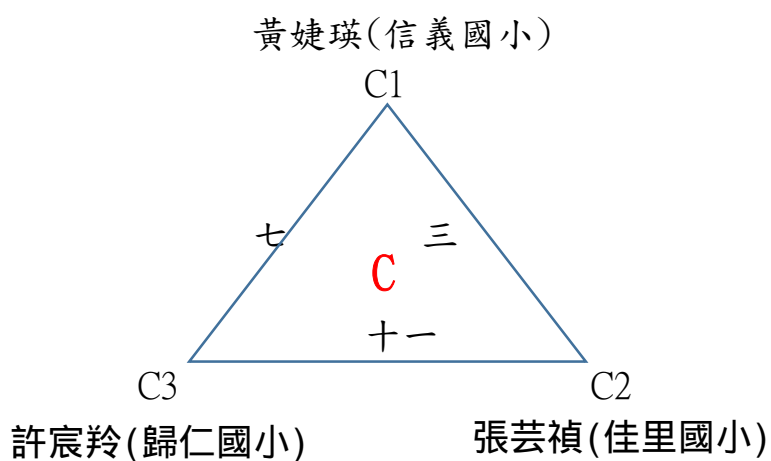
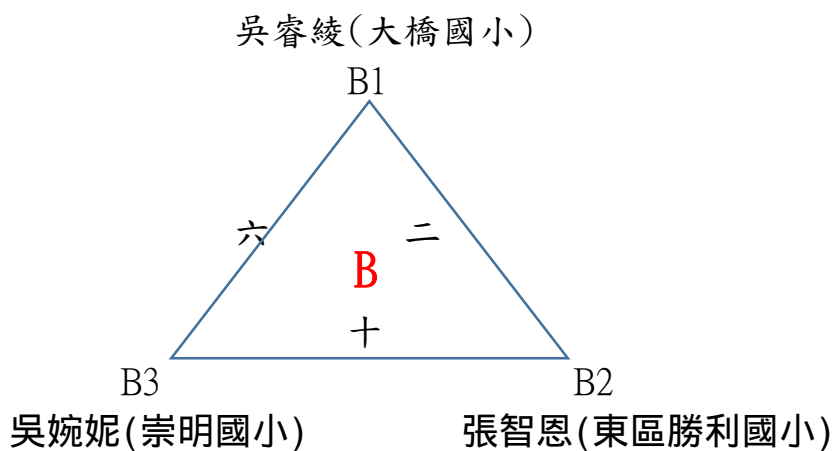
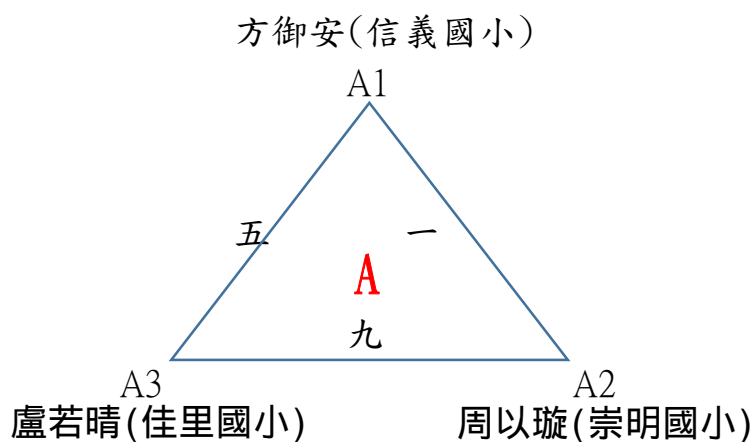

國小四年級女生組單打
單淘汰決賽8人 取8名

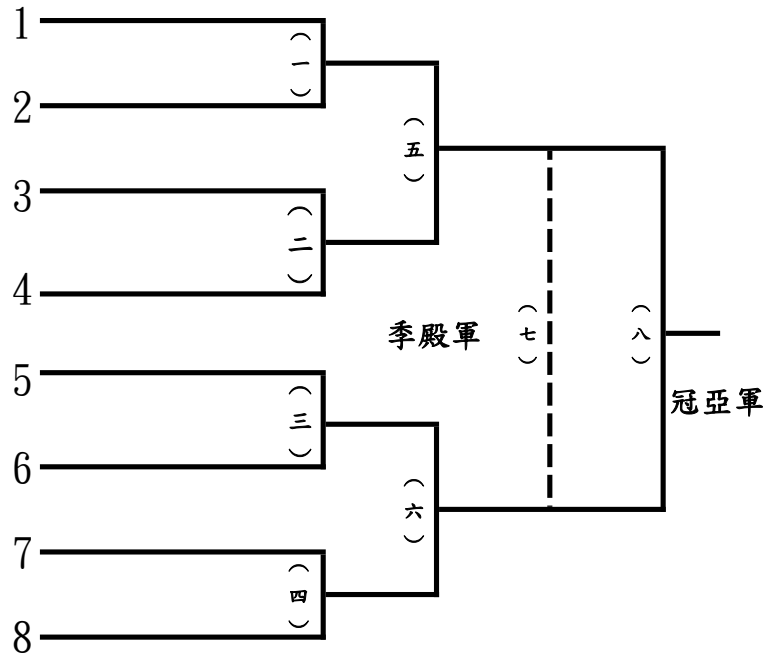

冠軍
亞軍
季軍
殿軍
優勝
優勝
優勝
優勝

國小四年級女生組雙打
循環決賽4隊 取2名

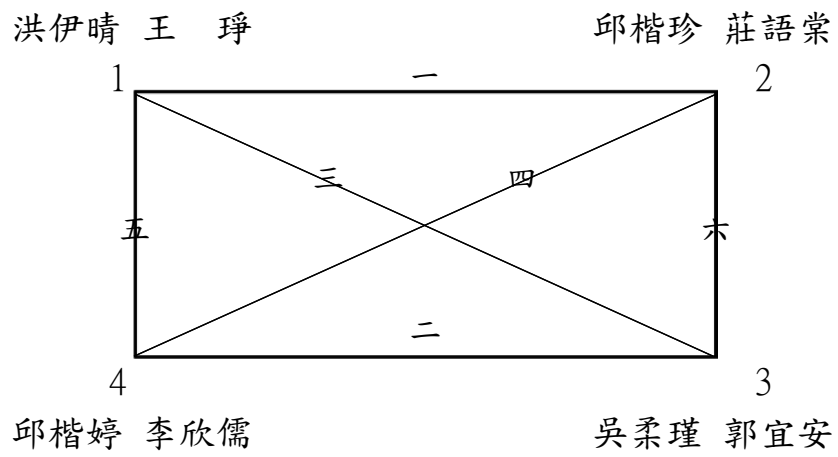

冠軍
亞軍

國小三年級男生組單打 預賽 每組取2名進入單淘汰決賽

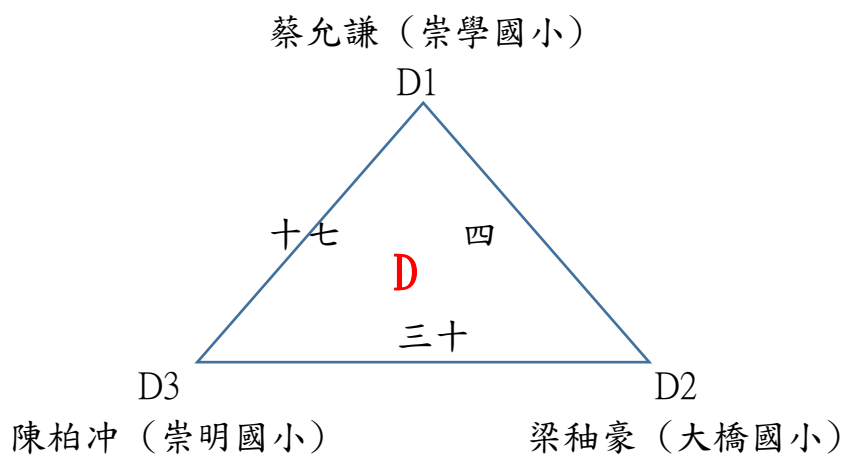
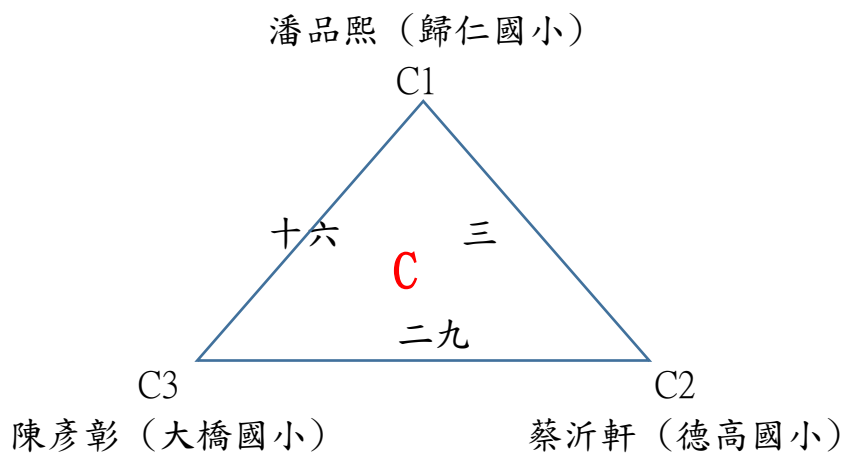
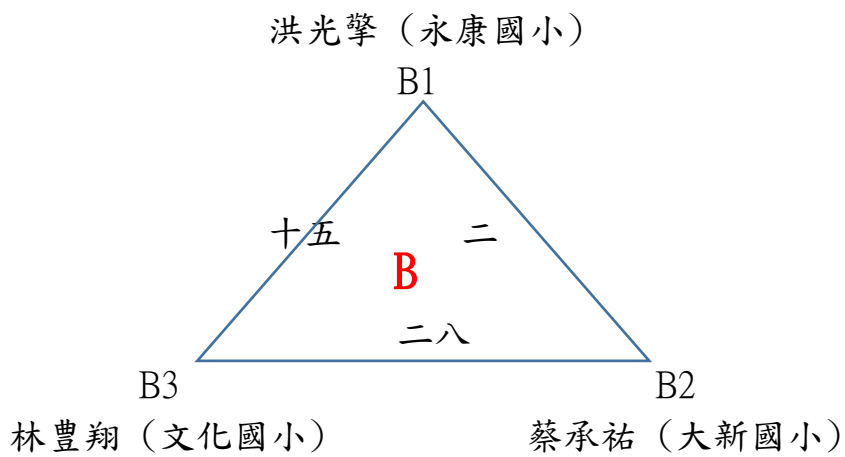
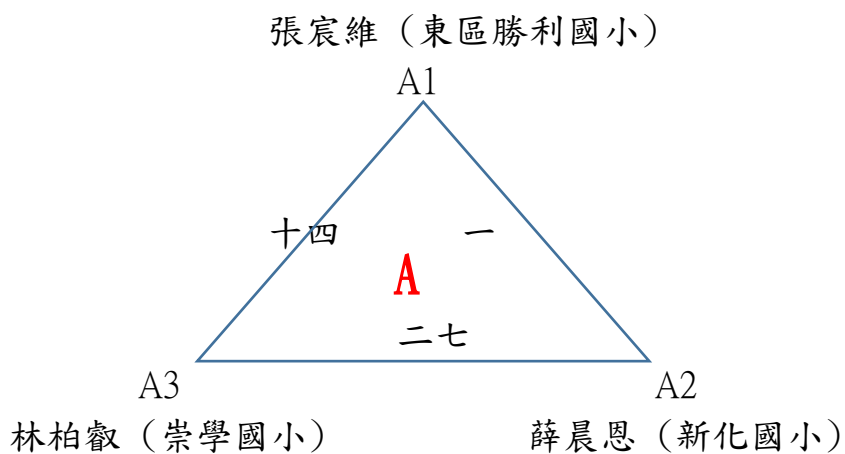

國小三年級男生組單打 預賽 每組取2名進入單淘汰決賽

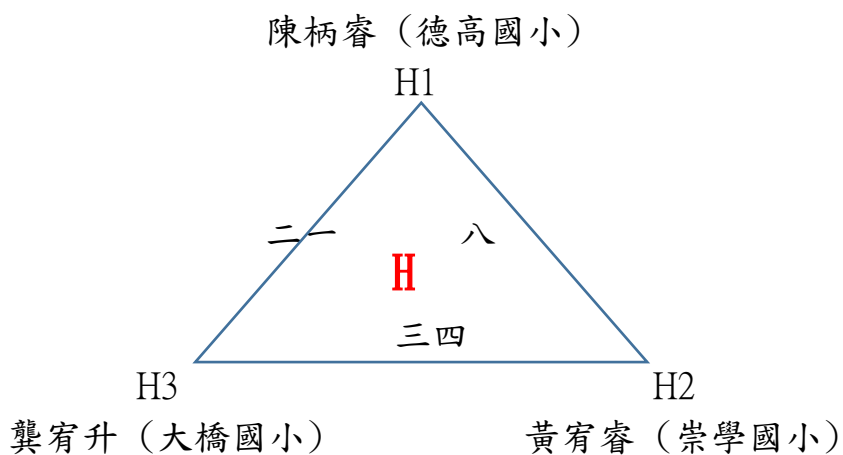
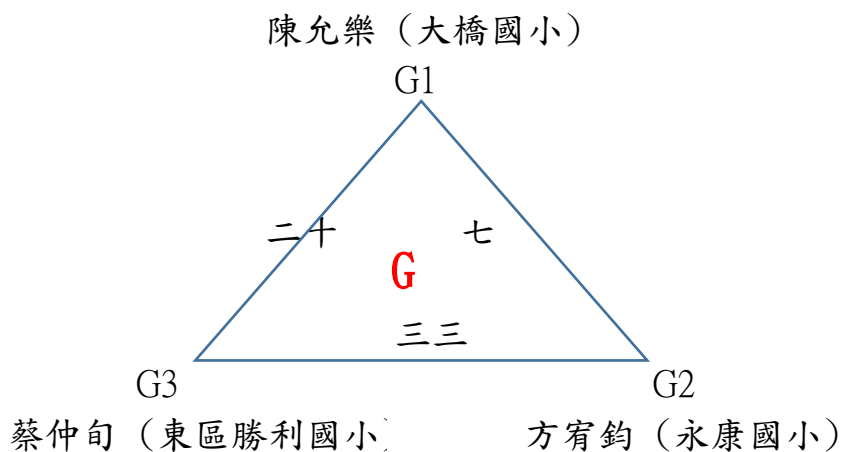
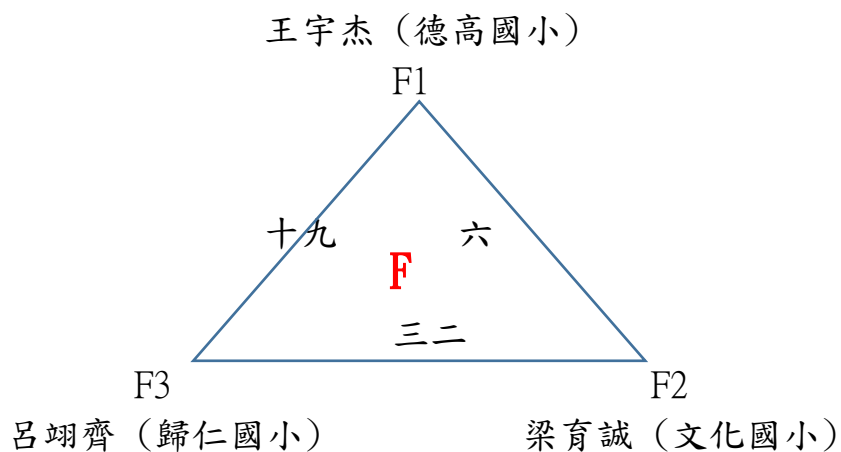
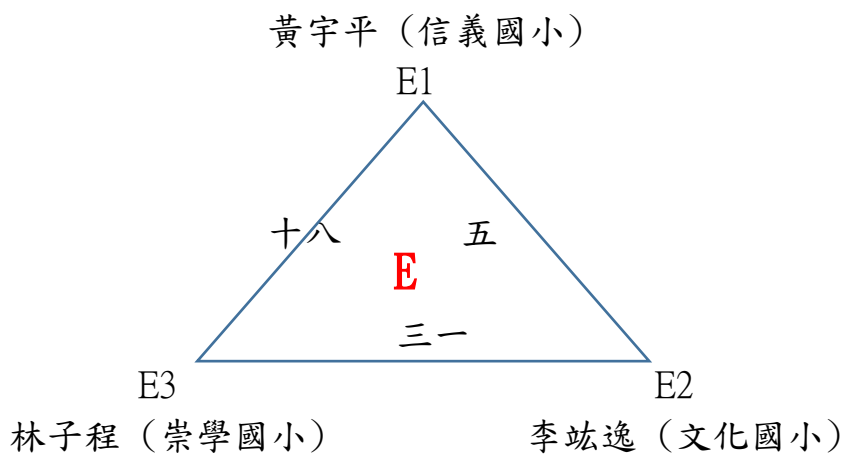

國小三年級男生組單打 預賽 每組取2名進入單淘汰決賽

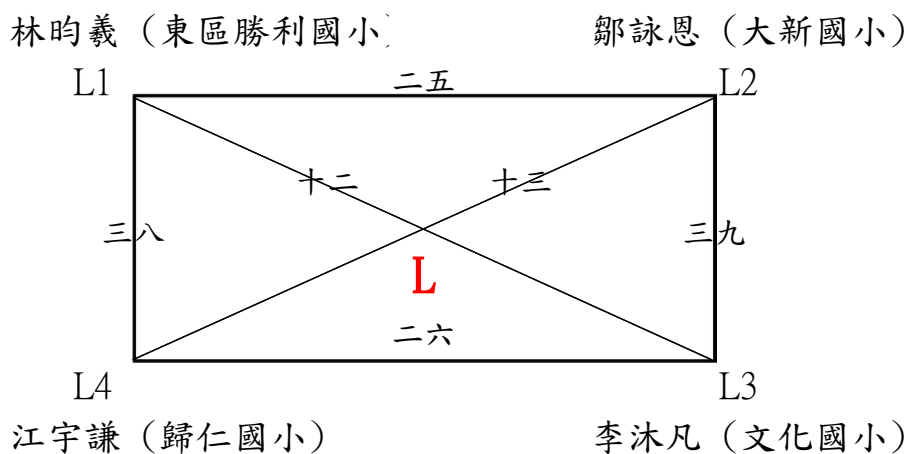
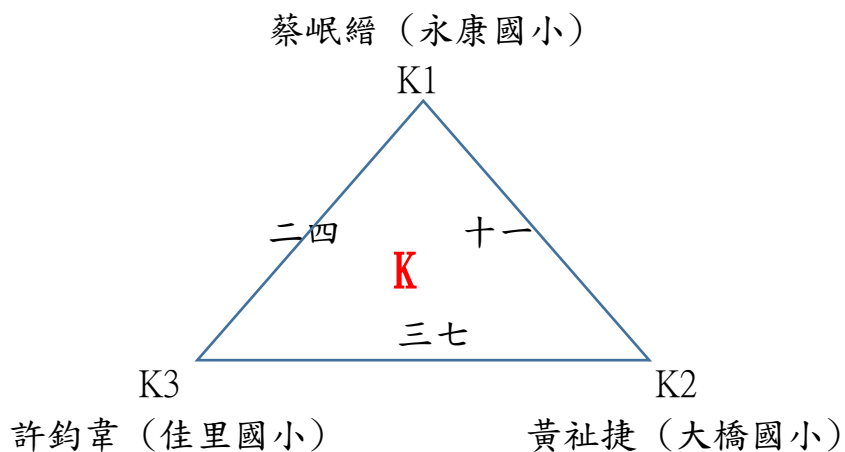
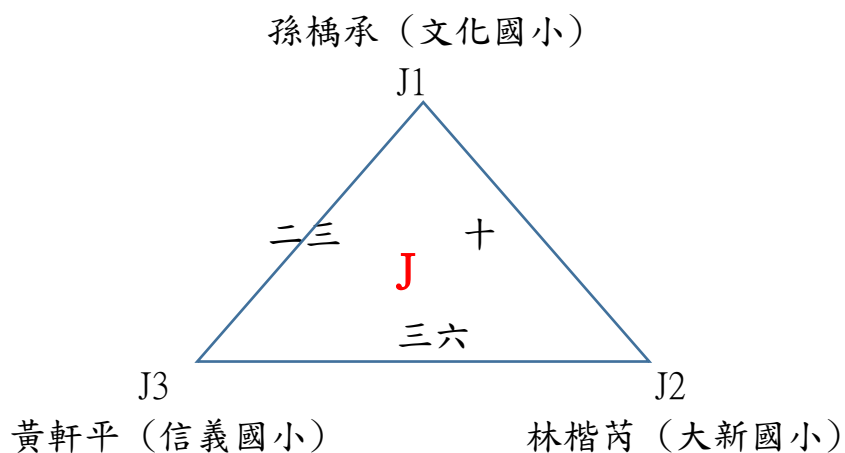
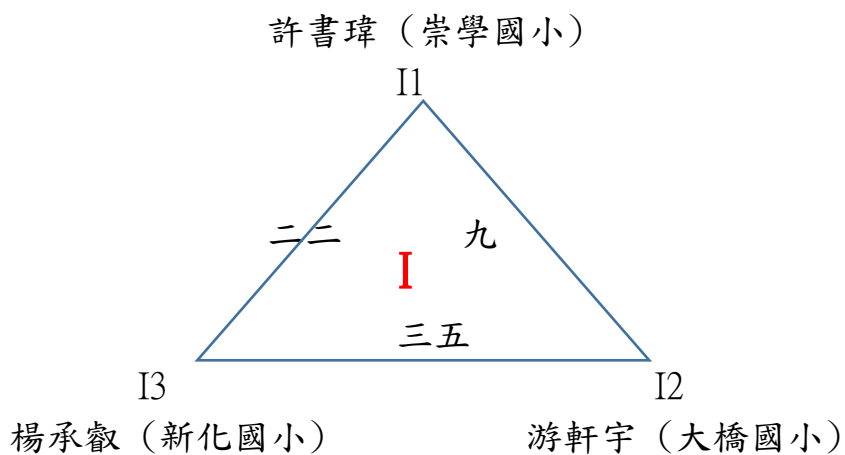

國小三年級男生組單打
單淘汰決賽 24人 取8名

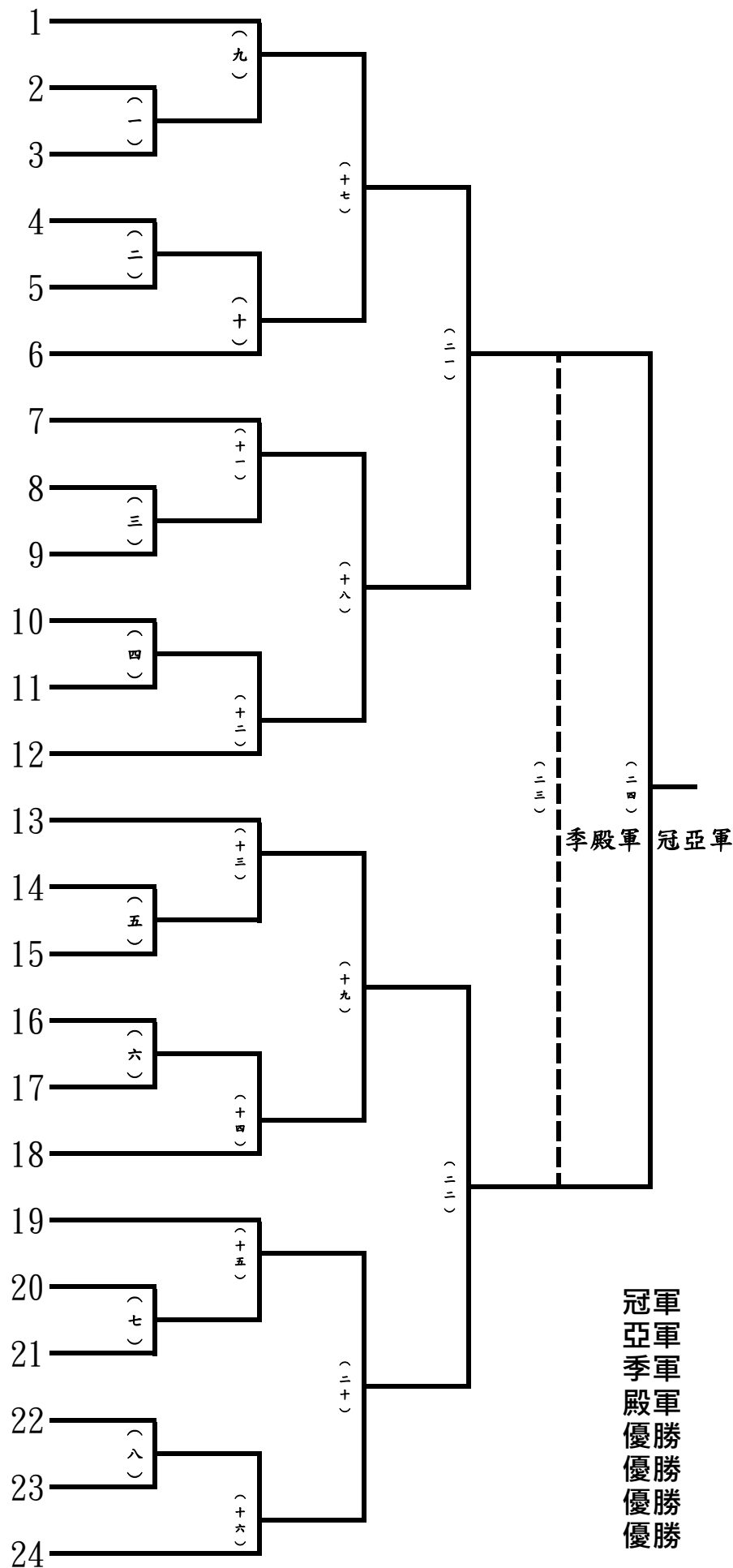

國小三年級男生組雙打
第一次單淘汰決賽 10隊 取2名

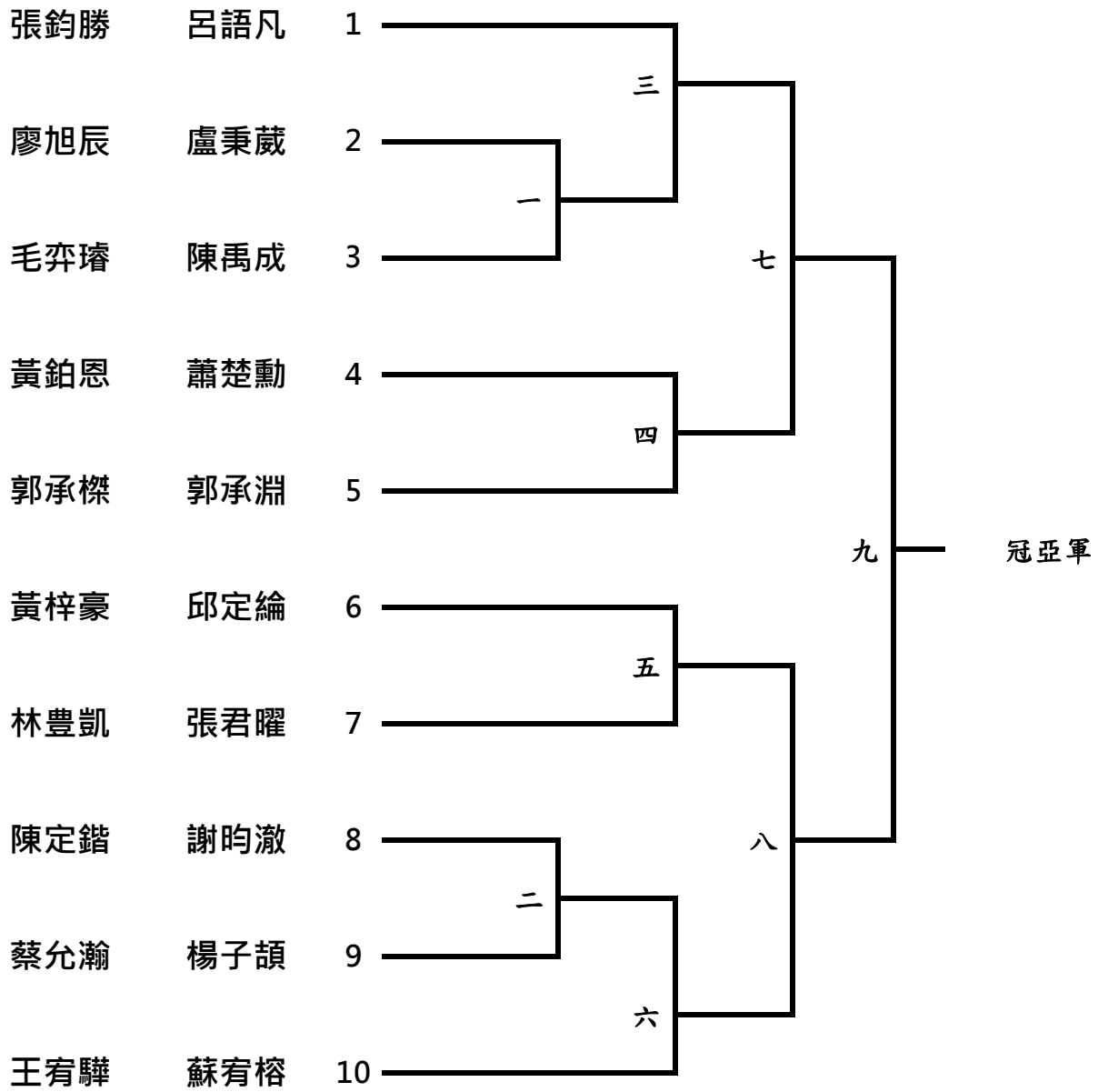

國小三年級男生組雙打

第二次單淘汰決賽 8隊 取6名

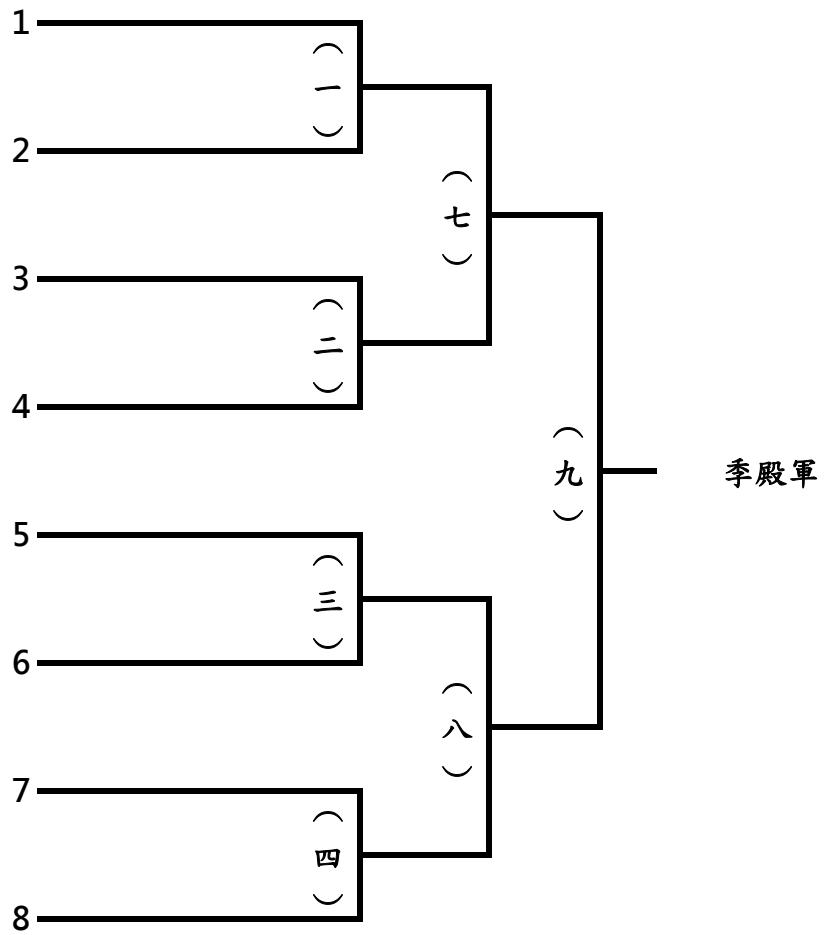

一敗
二敗
三敗
四敗

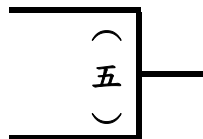

優勝

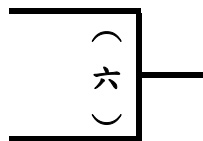

優勝

冠軍
亞軍
季軍
殿軍
優勝
優勝
優勝
優勝

國小三年級女生組單打 預賽 每組取2名進入單淘汰決賽

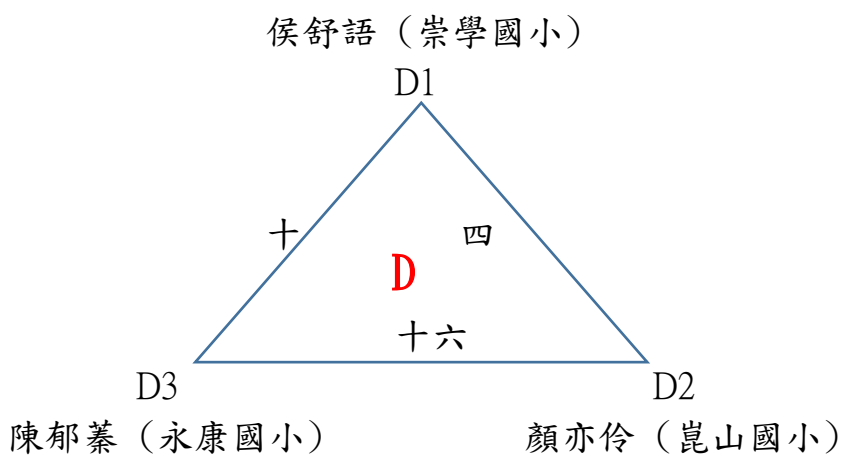
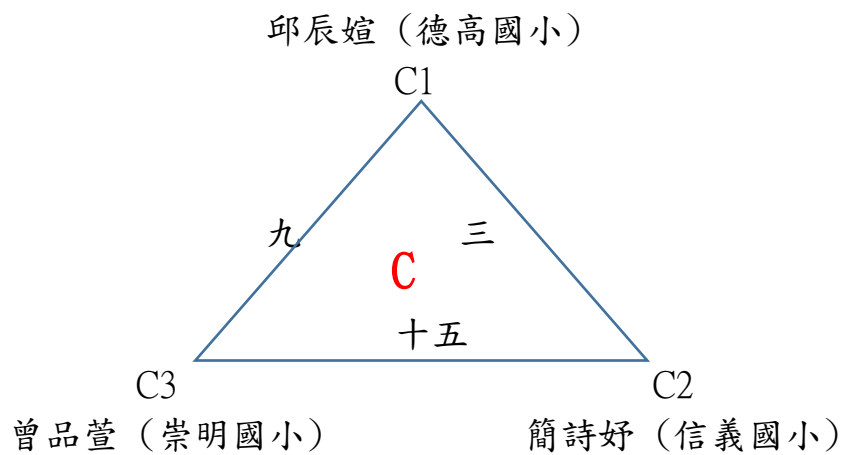
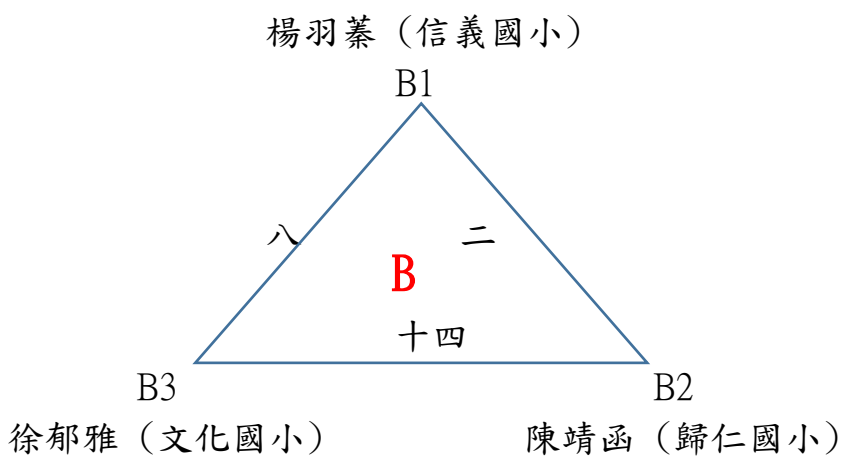
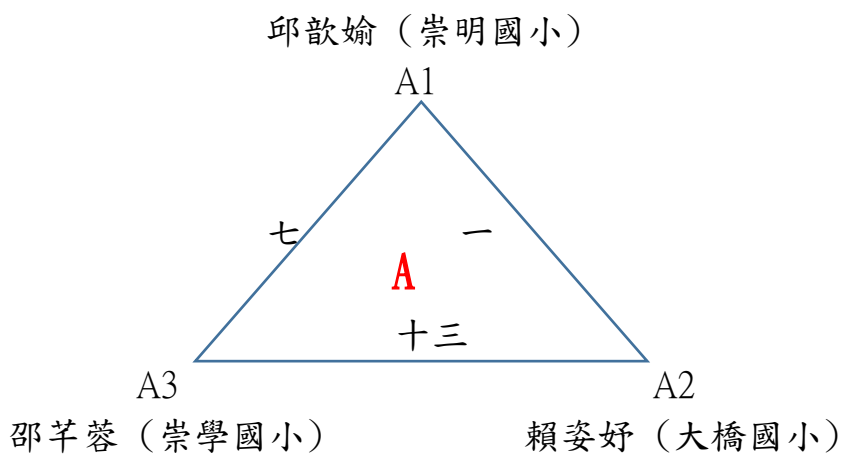

國小三年級女生組單打 預賽 每組取2名進入單淘汰決賽

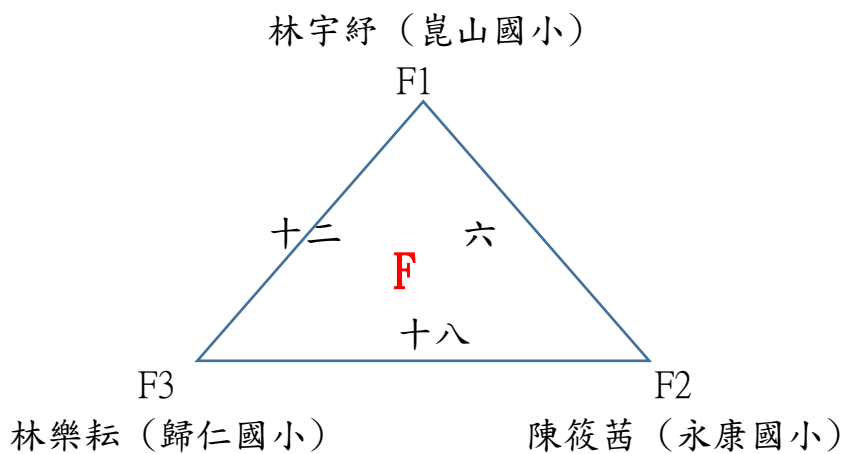
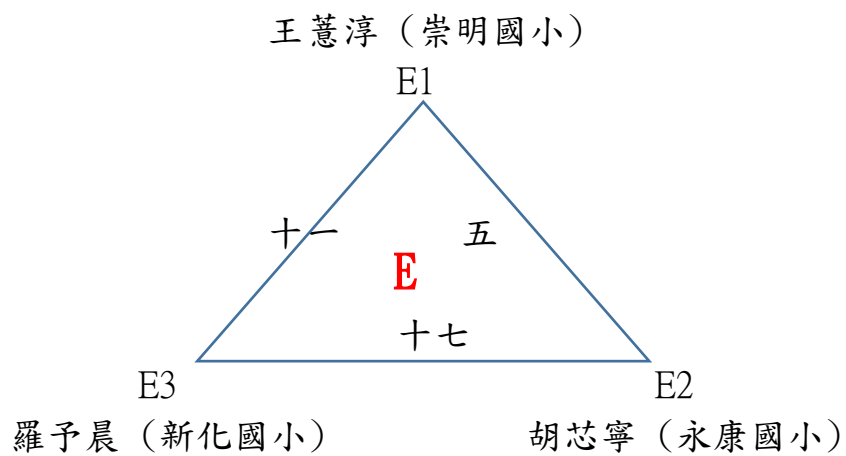

國小三年級女生組單打

單淘汰決賽12人 取8名

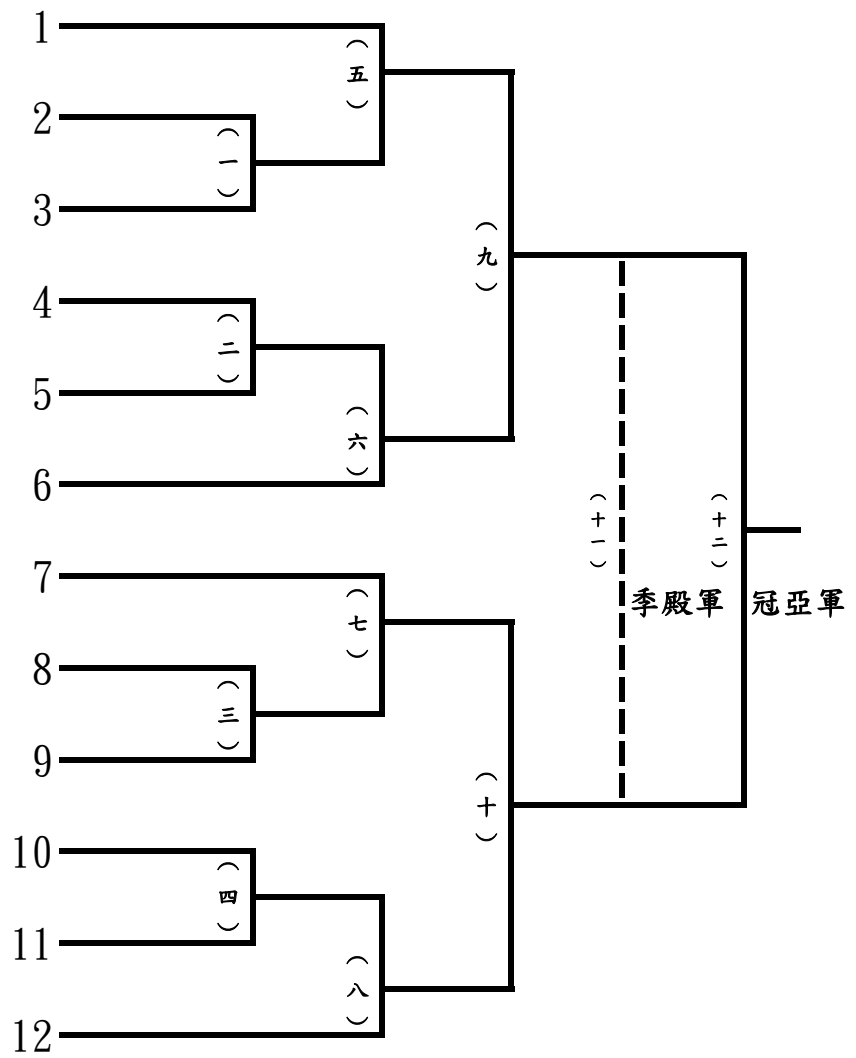

- 冠軍
- 亞軍
- 季軍
- 殿軍
- 優勝
- 優勝
- 優勝
- 優勝

國小三年級女生組雙打
第一次單淘汰決賽 8隊 取2名

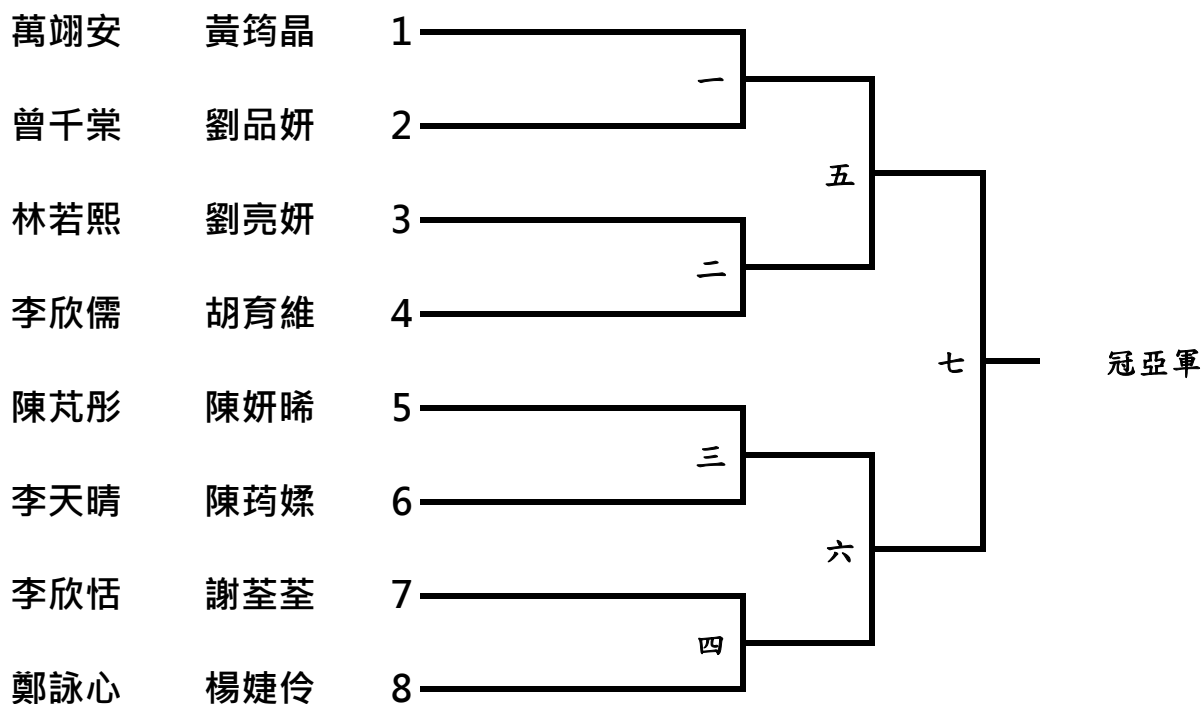

國小三年級女生組雙打
第二次單淘汰決賽 6隊 取4名

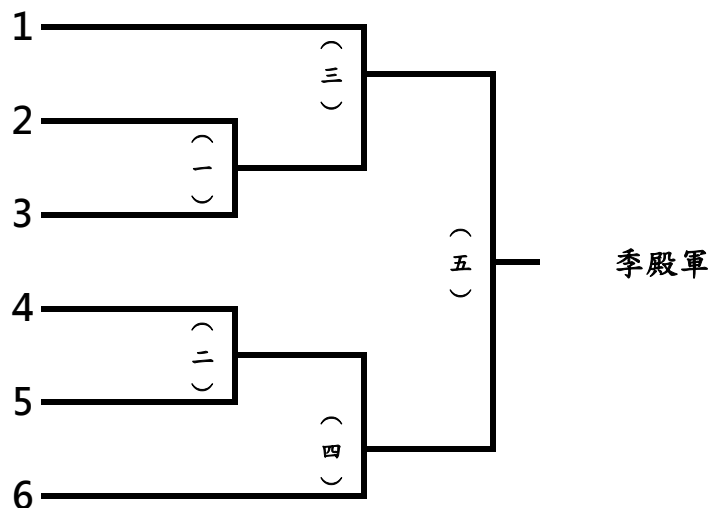

冠軍
亞軍
季軍
殿軍
優勝
優勝

國小低年級男生組單打 預賽 每組取2名進入單淘汰決賽

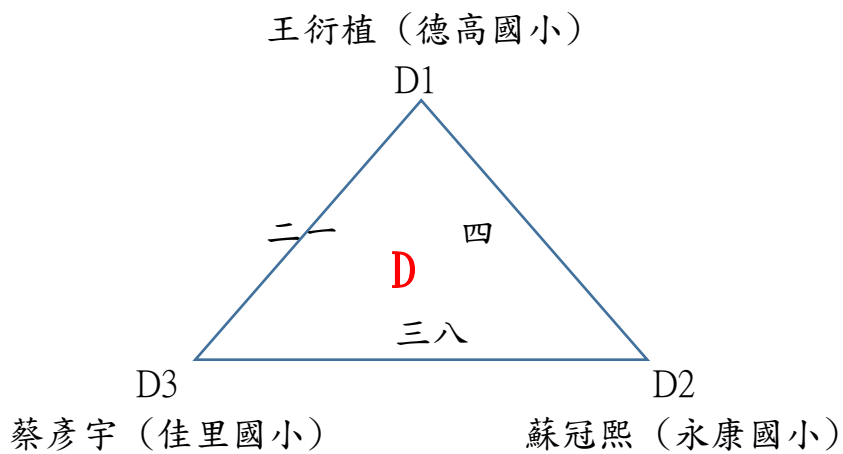
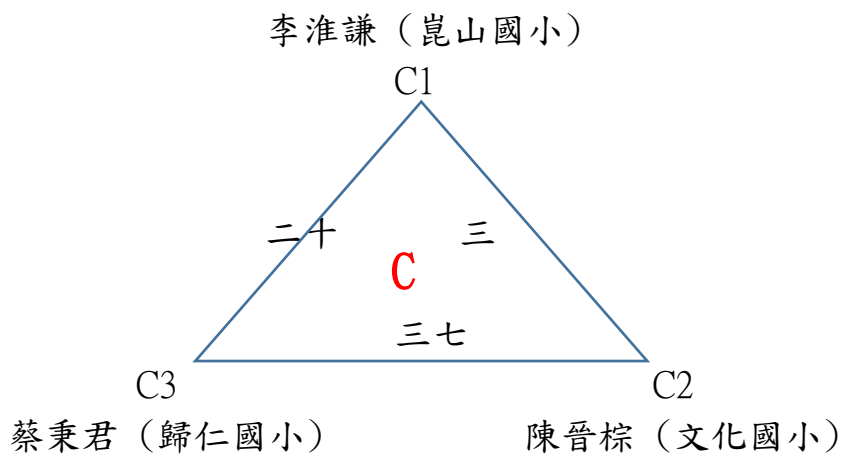
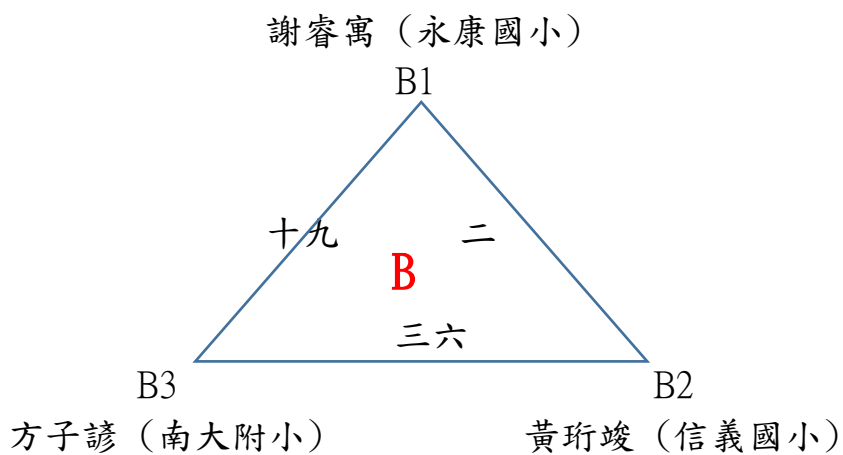
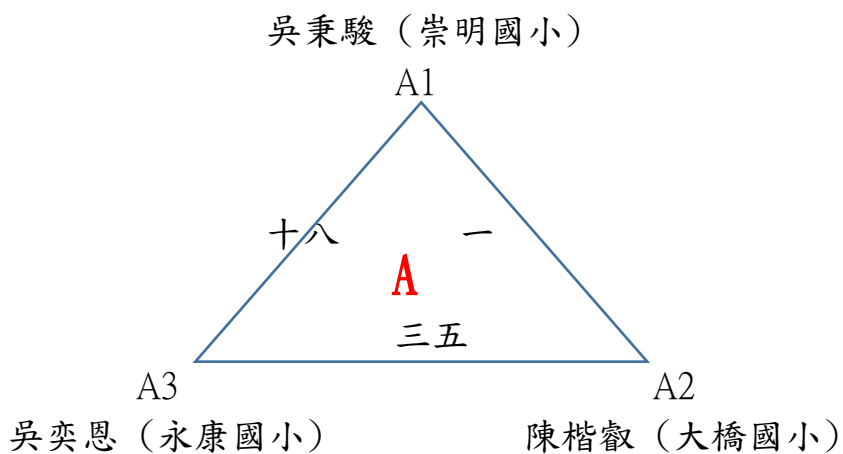

國小低年級男生組單打 預賽 每組取2名進入單淘汰決賽

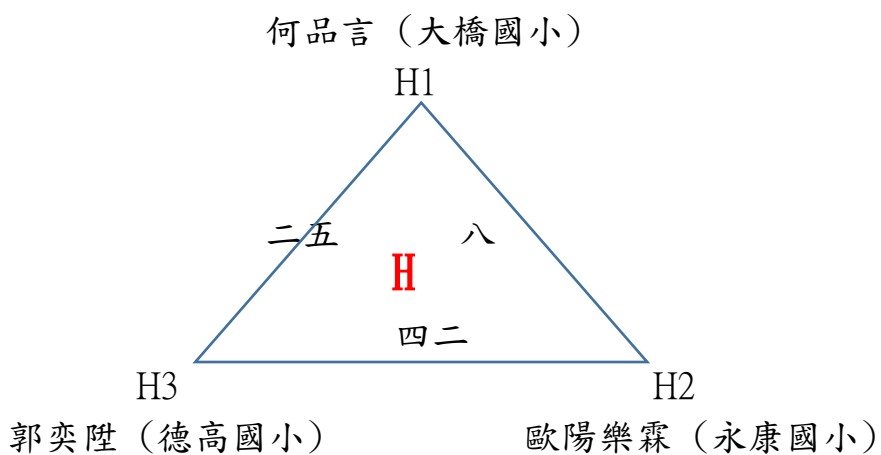
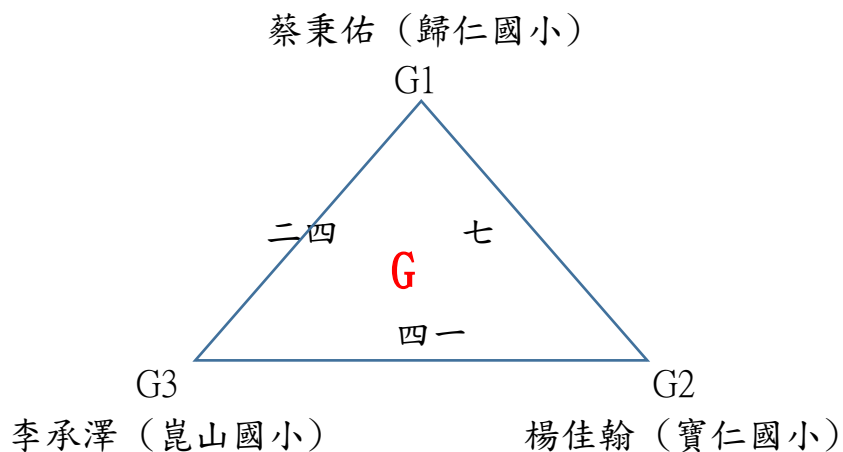
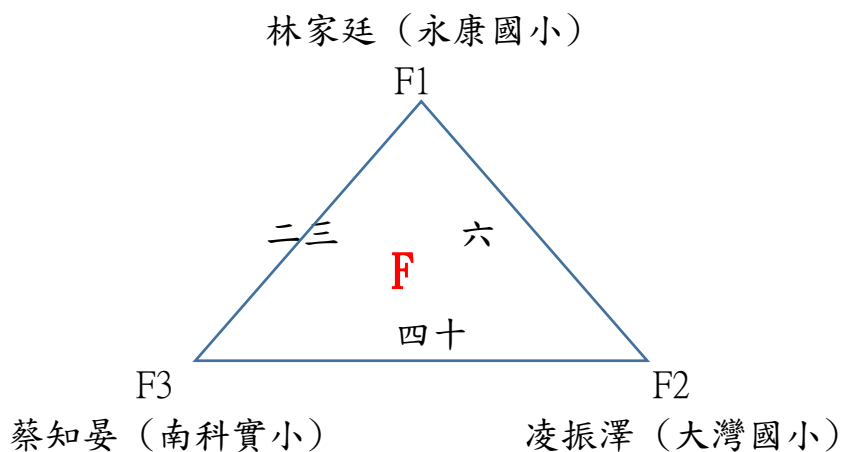
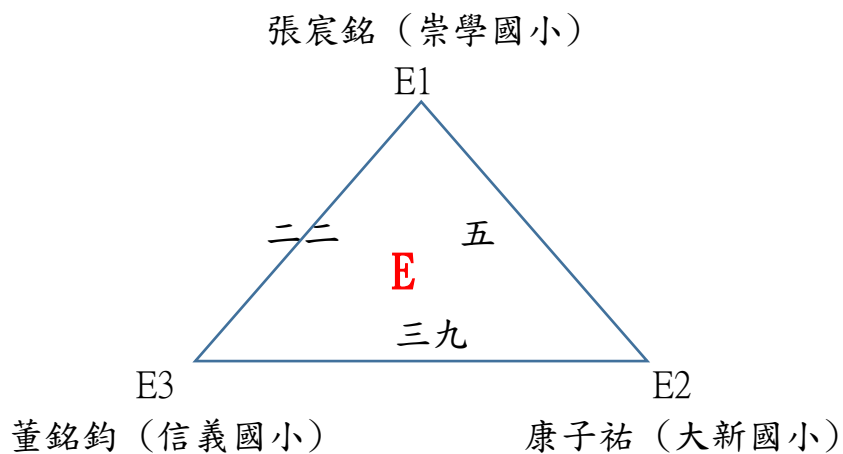

國小低年級男生組單打 預賽 每組取2名進入單淘汰決賽

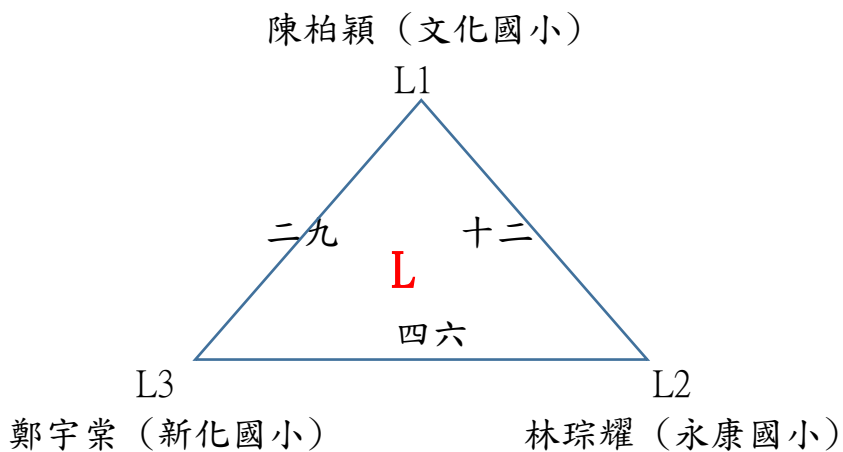
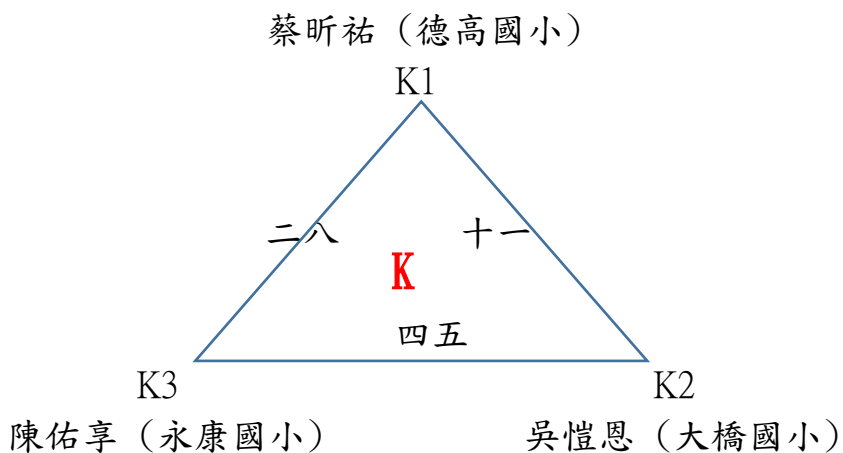
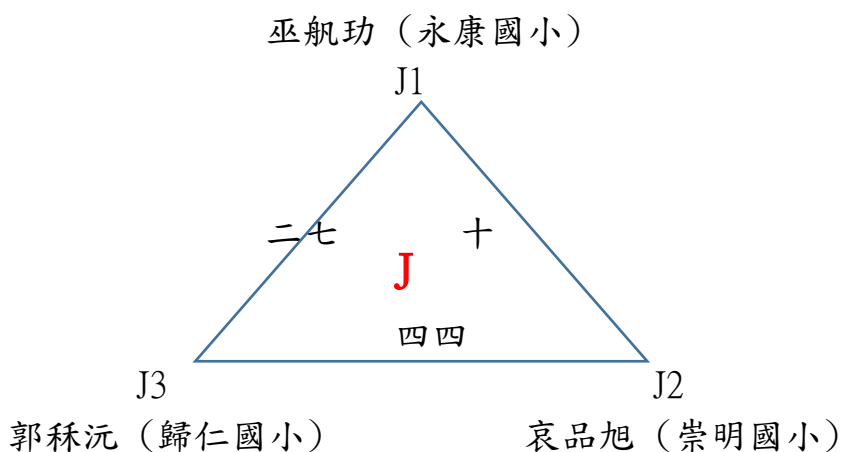
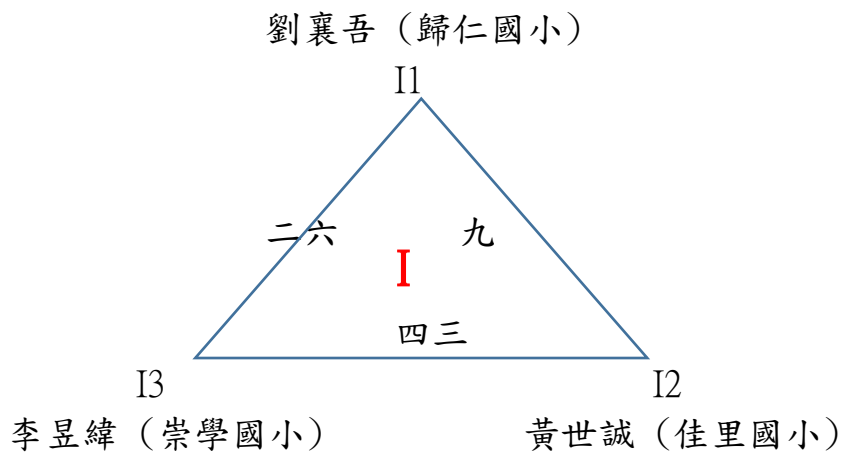

國小低年級男生組單打 預賽 每組取2名進入單淘汰決賽

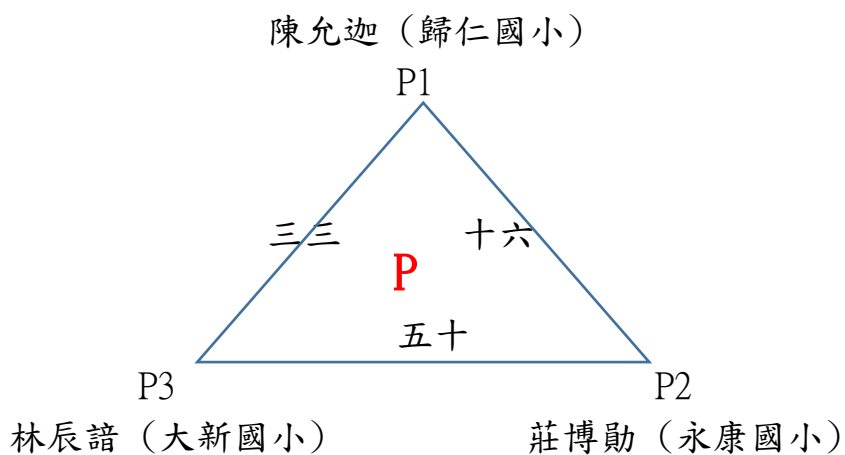
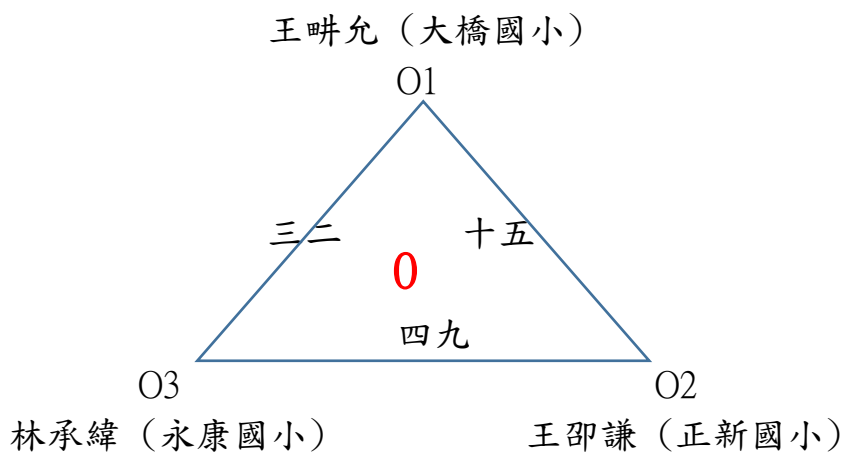
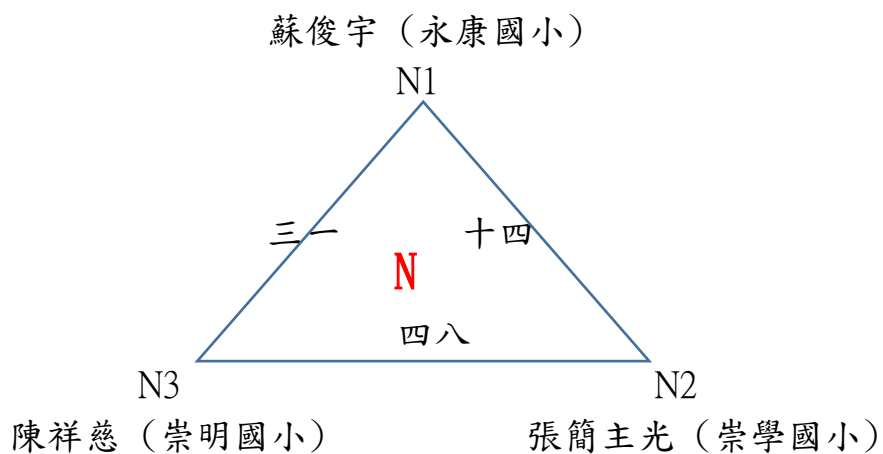
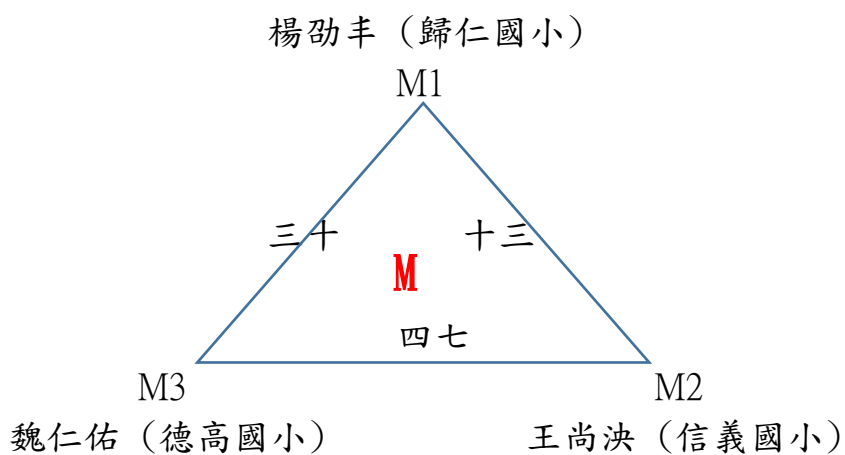

國小低年級男生組單打 預賽 每組取2名進入單淘汰決賽

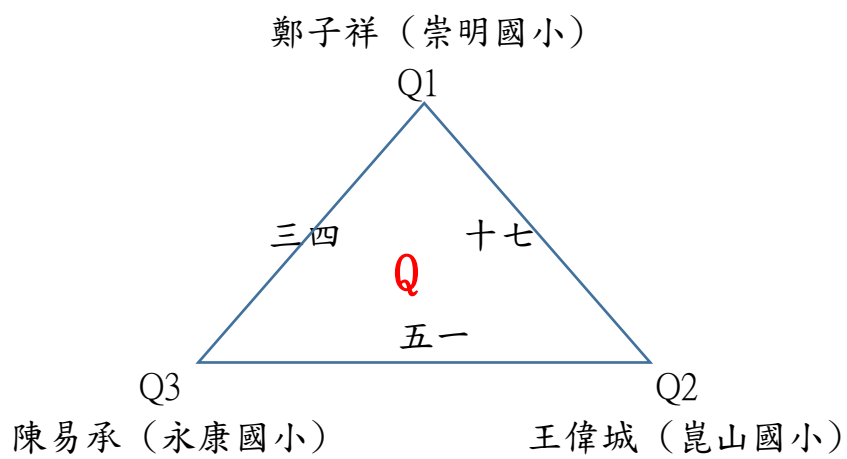

國小低年級男生組單打
單淘汰決賽34人 取8名

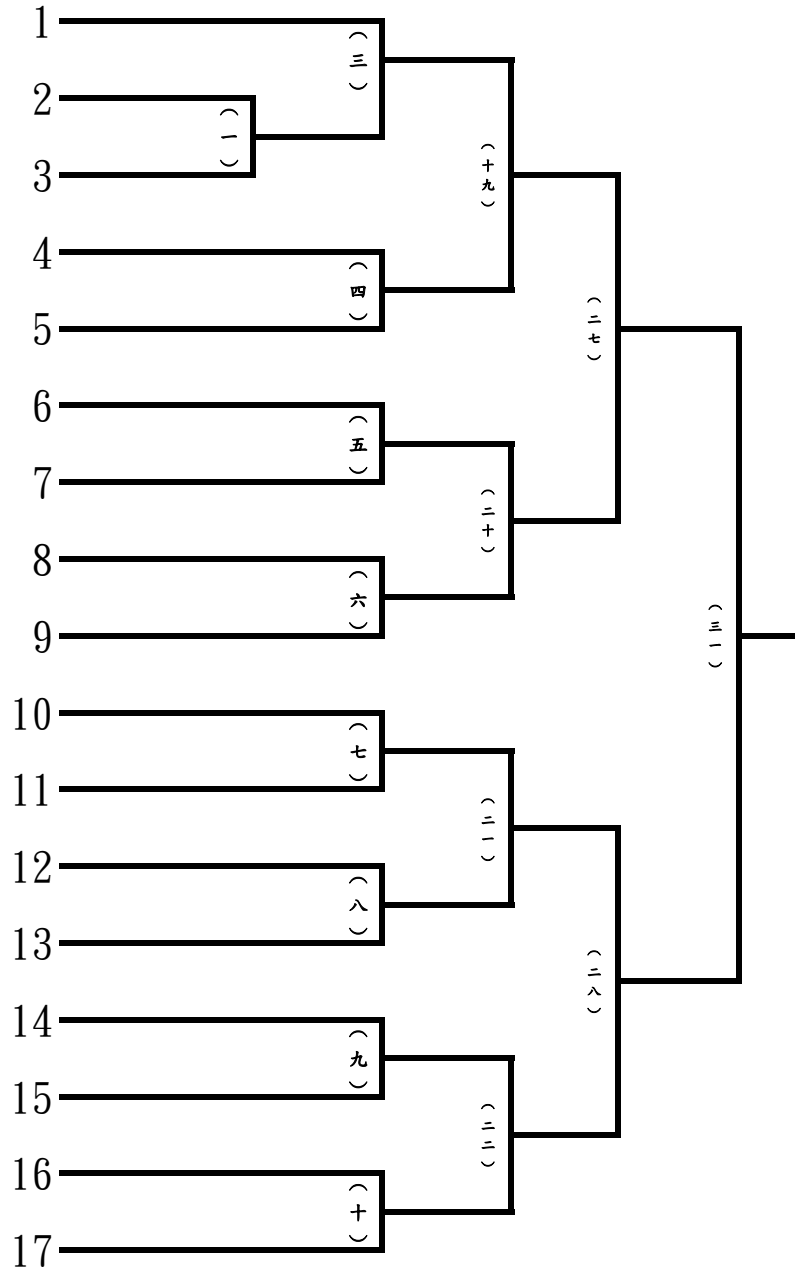

三
一
勝
三
二
勝
三
一
敗
三
二
敗

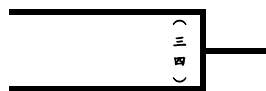

冠亞軍

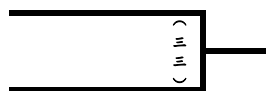

季殿軍

國小低年級男生組單打
單淘汰決賽34人 取8名

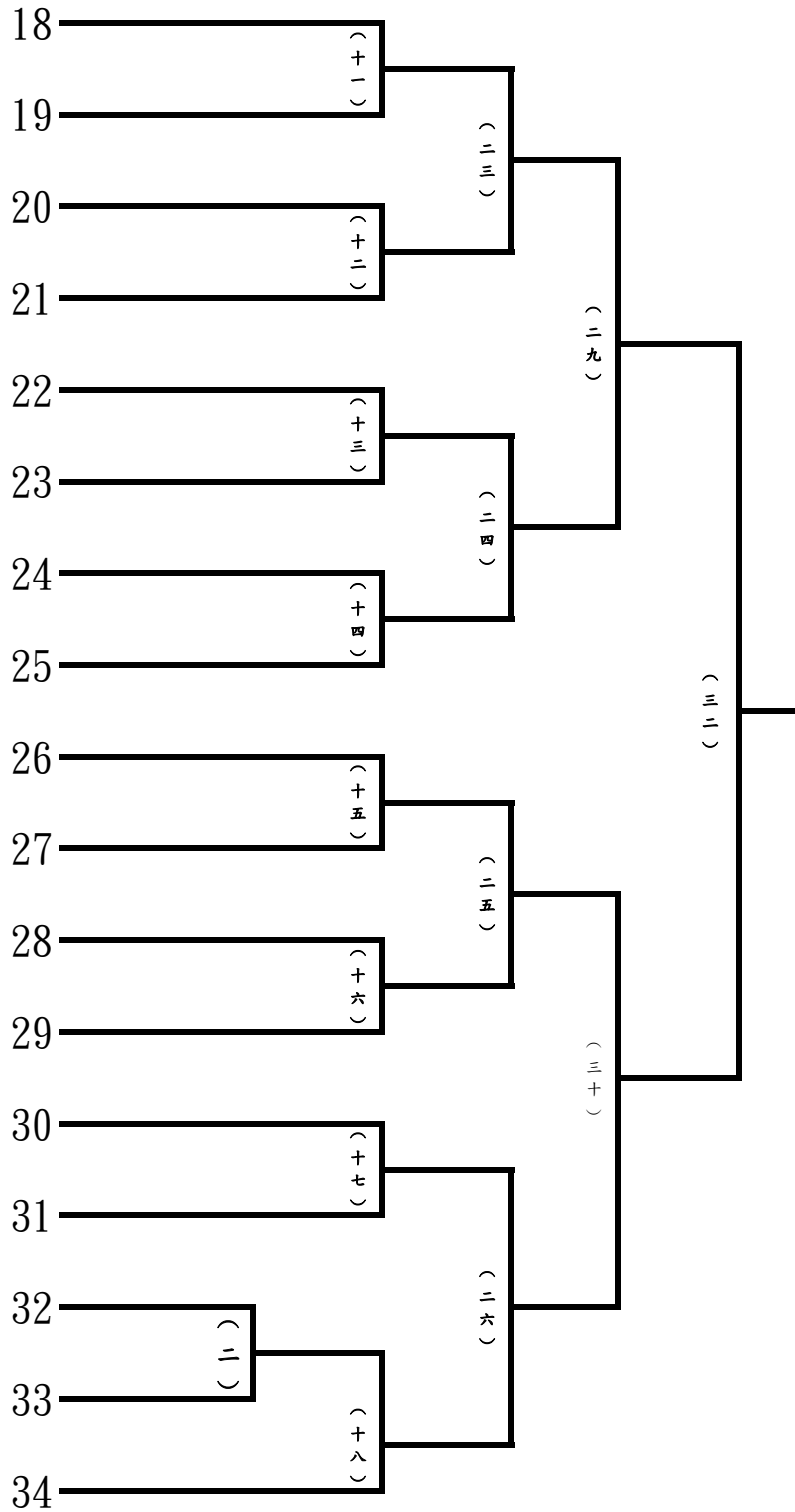

冠軍
亞軍
季軍
殿軍

優勝
優勝
優勝
優勝

國小低年級男生組雙打 預賽 每組取2名進入單淘汰決賽

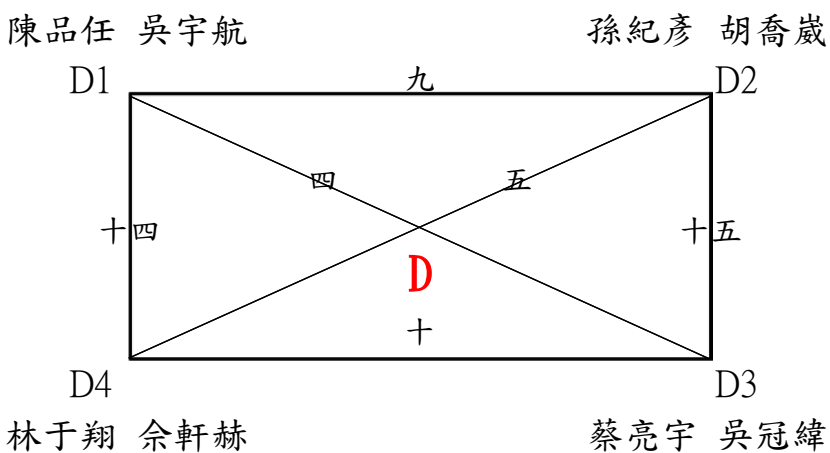
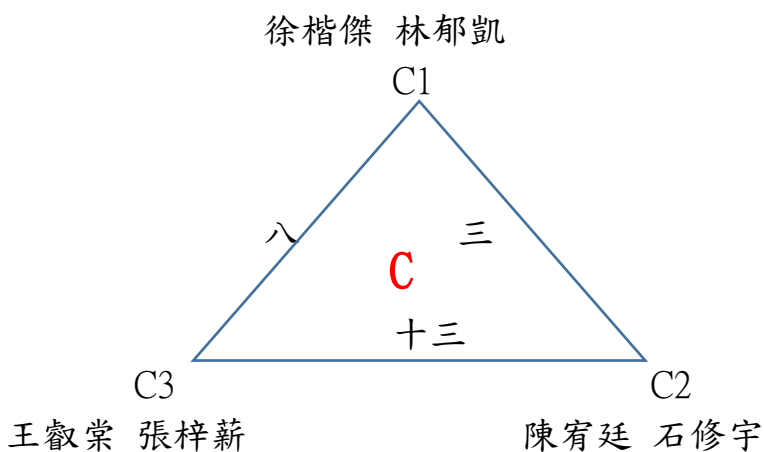
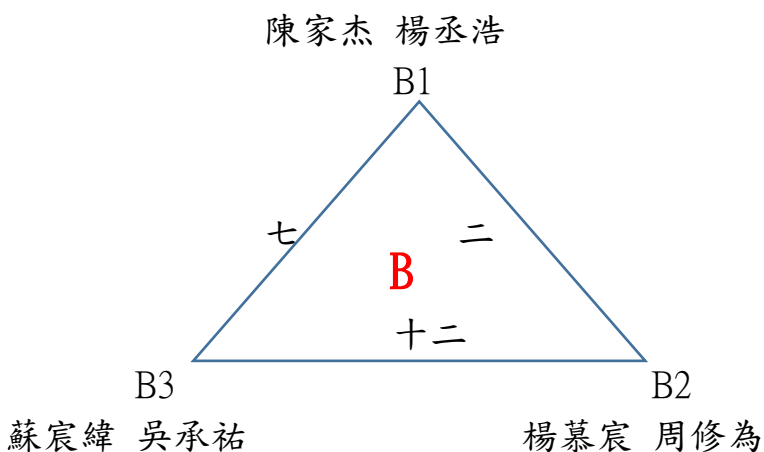
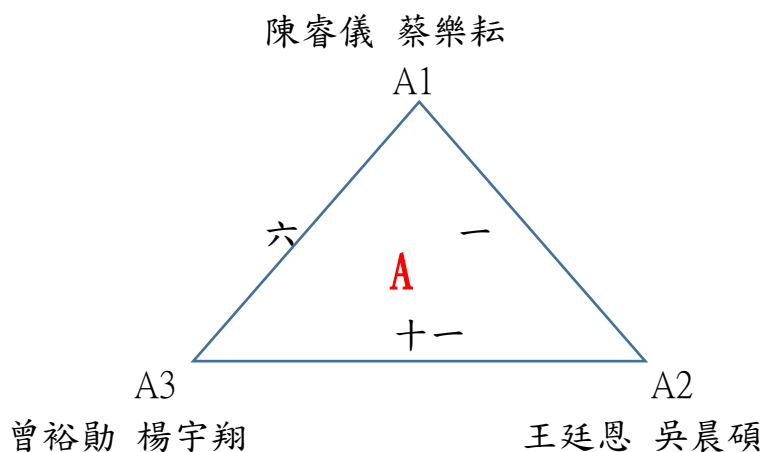

國小低年級男生組雙打

單淘汰決賽8人 取8名

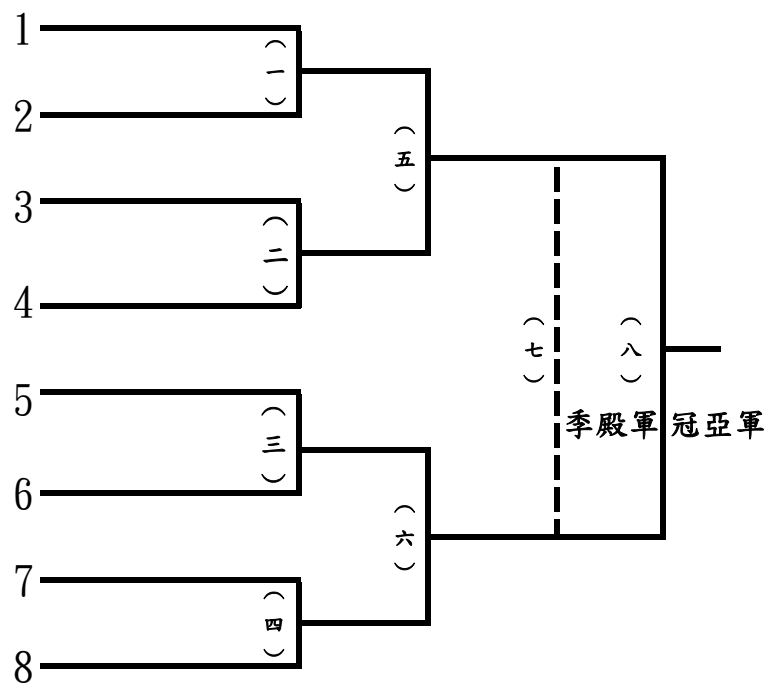

冠軍
亞軍
季軍
殿軍
優勝
優勝
優勝
優勝

國小低年級女生組單打 預賽 每組取2名進入單淘汰決賽

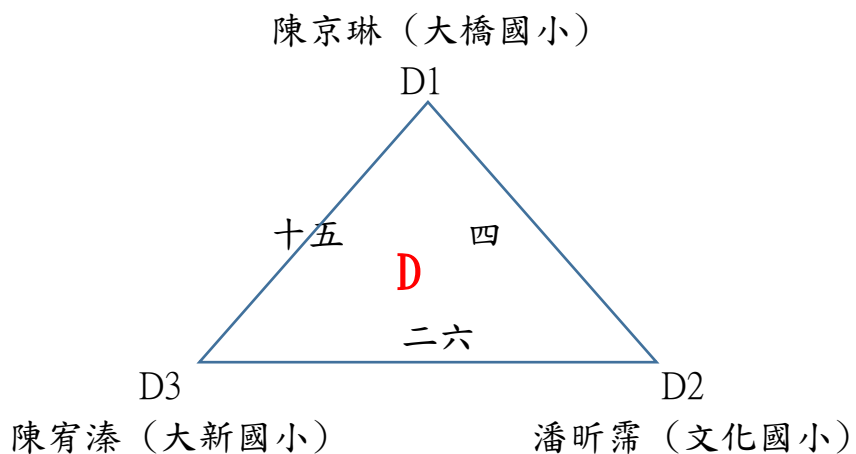
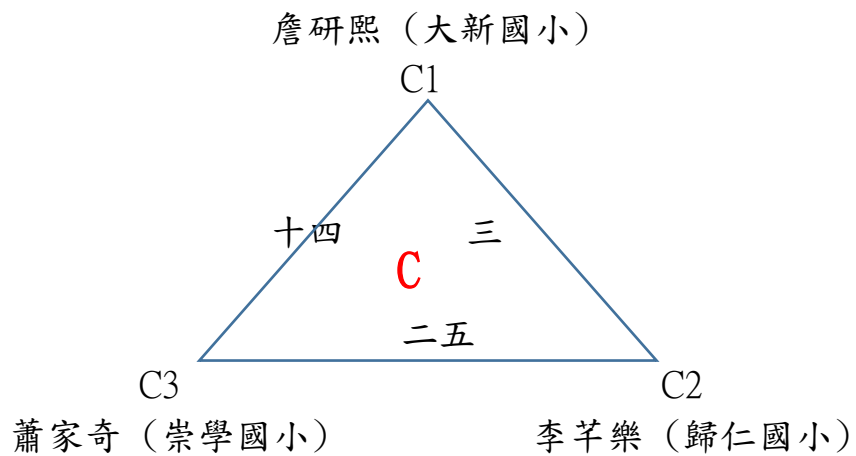
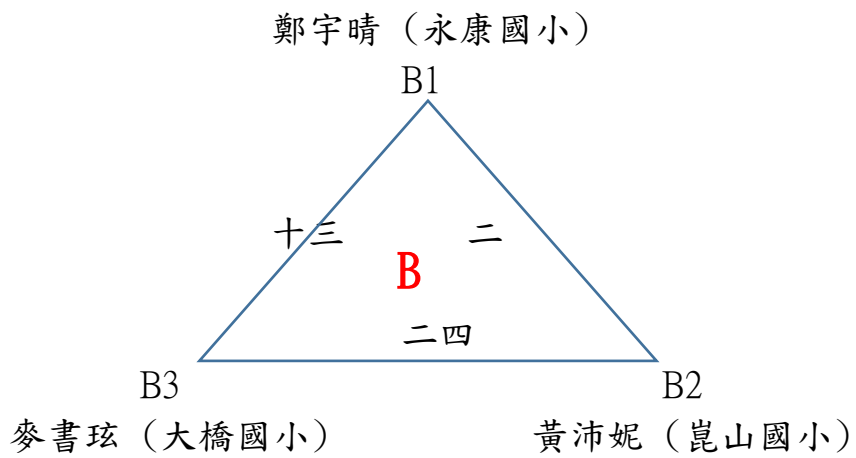
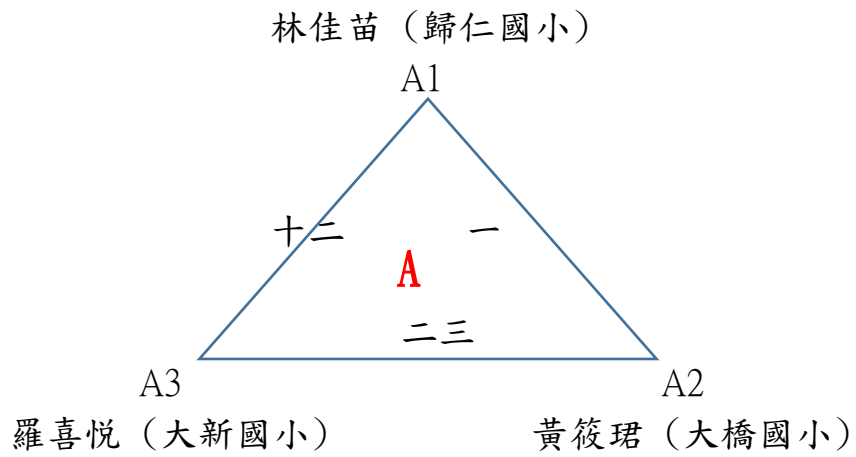

國小低年級女生組單打 預賽 每組取2名進入單淘汰決賽

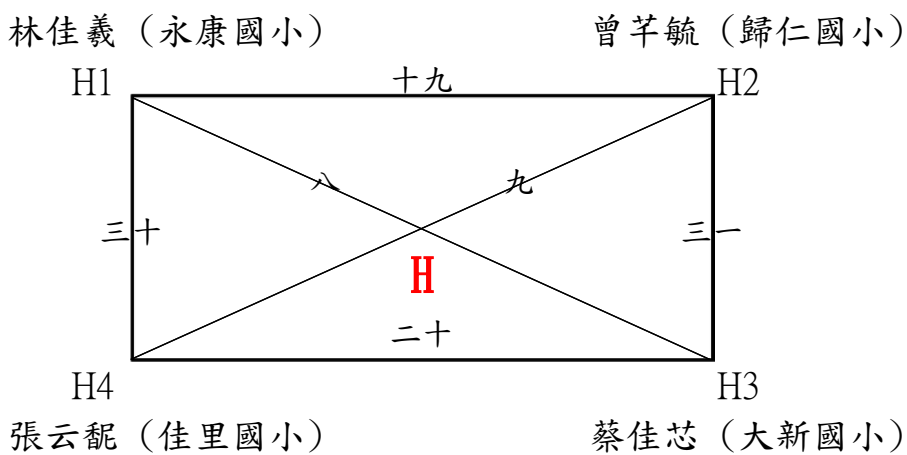
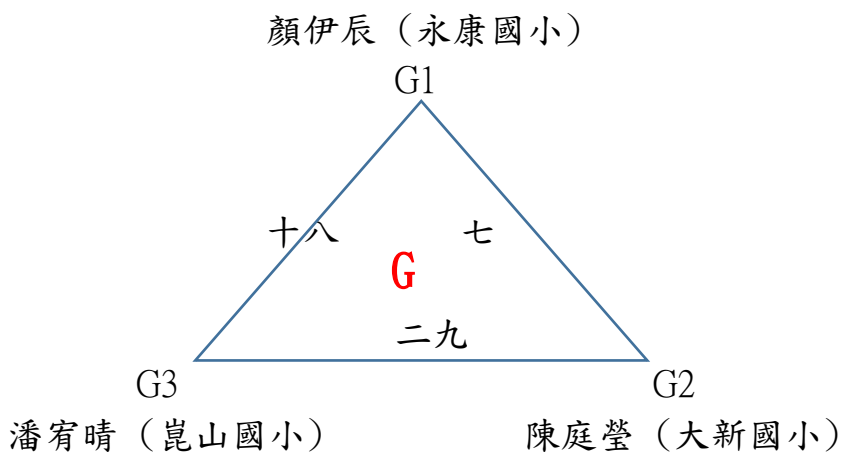
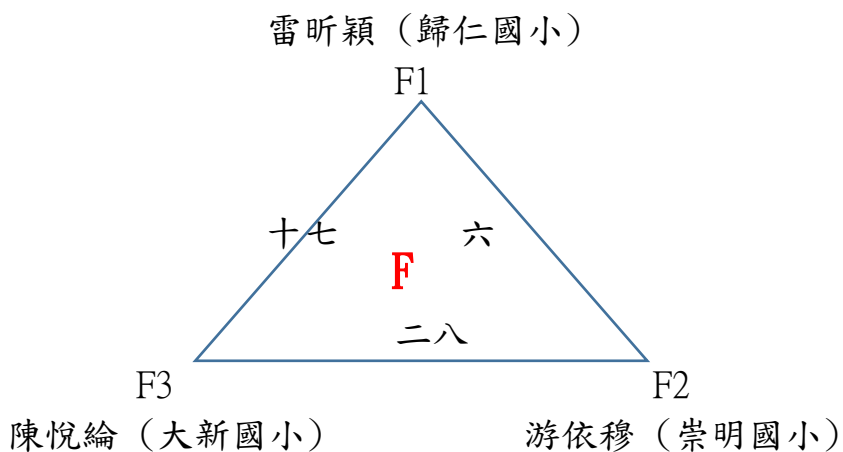
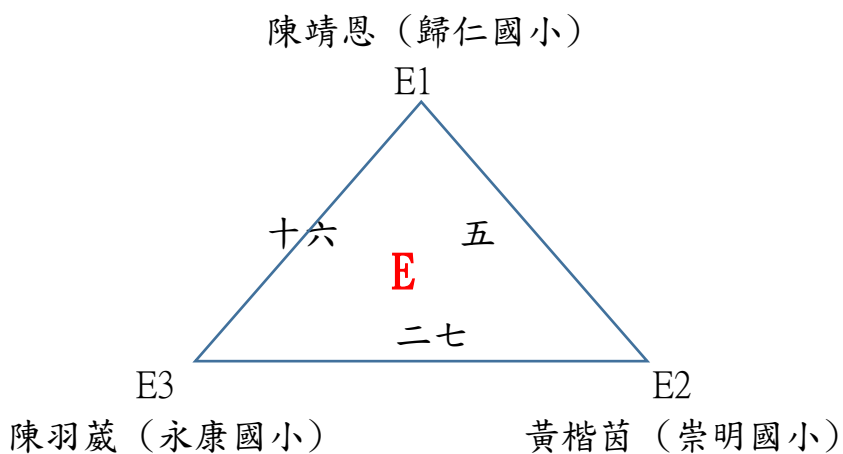

國小低年級女生組單打 預賽 每組取2名進入單淘汰決賽

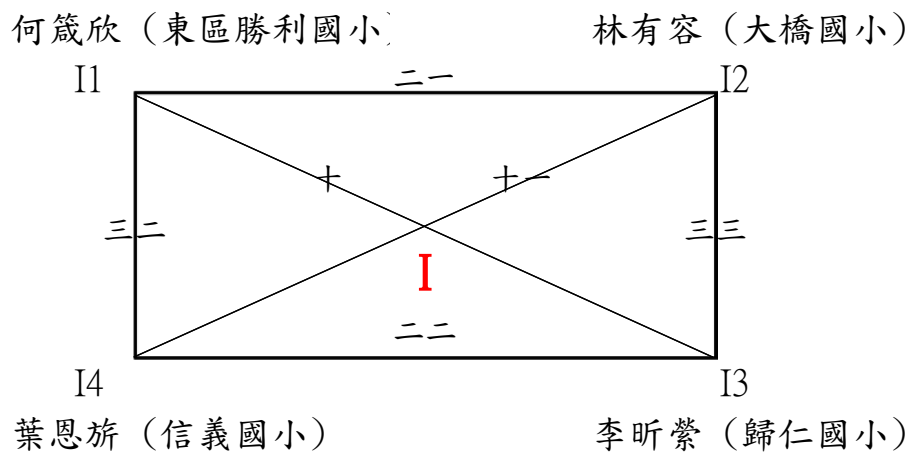

國小低年級女生組單打
單淘汰決賽 18人 取8名

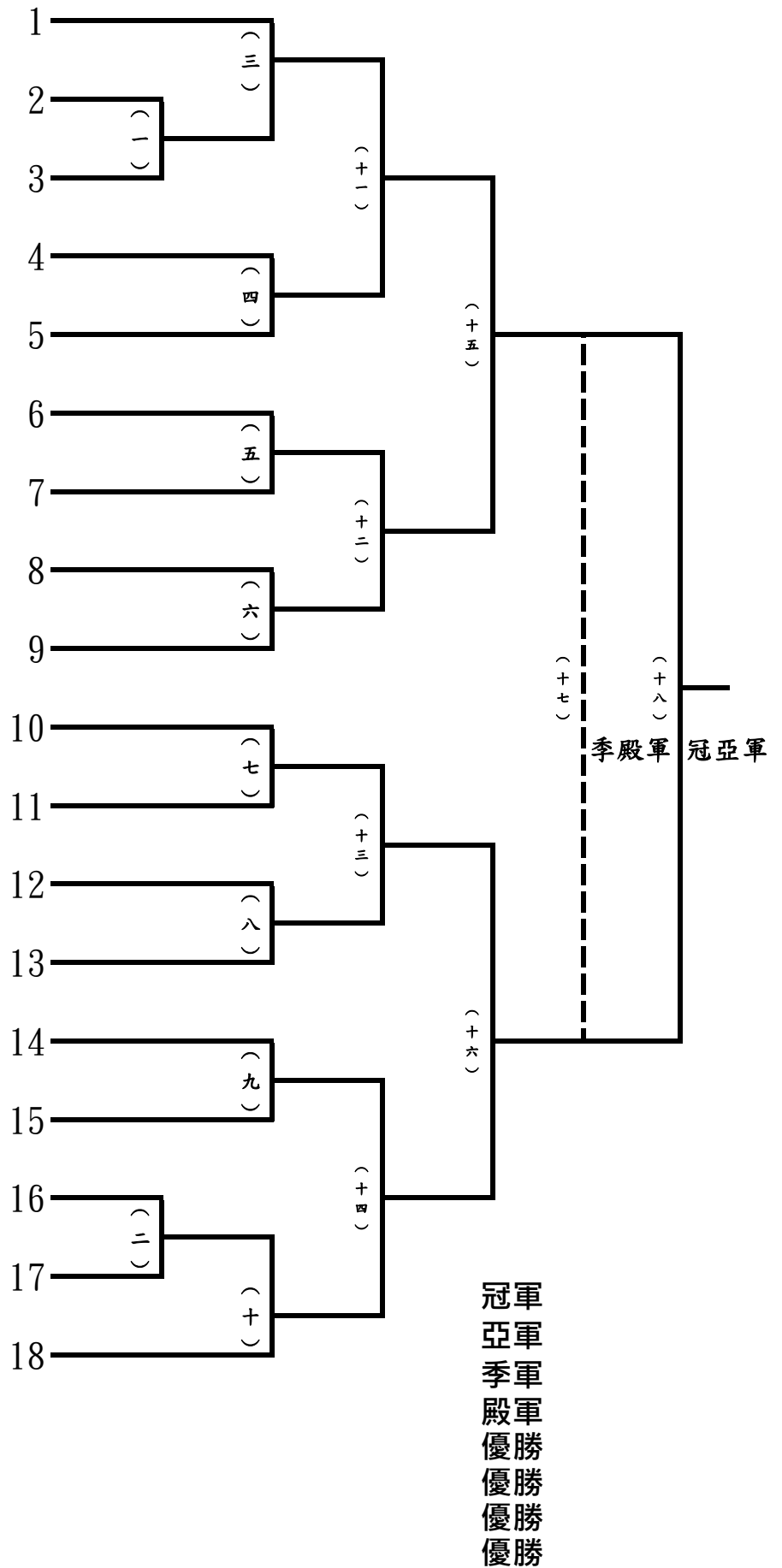

國小低年級女生組雙打
第一次單淘汰決賽 8隊 取2名

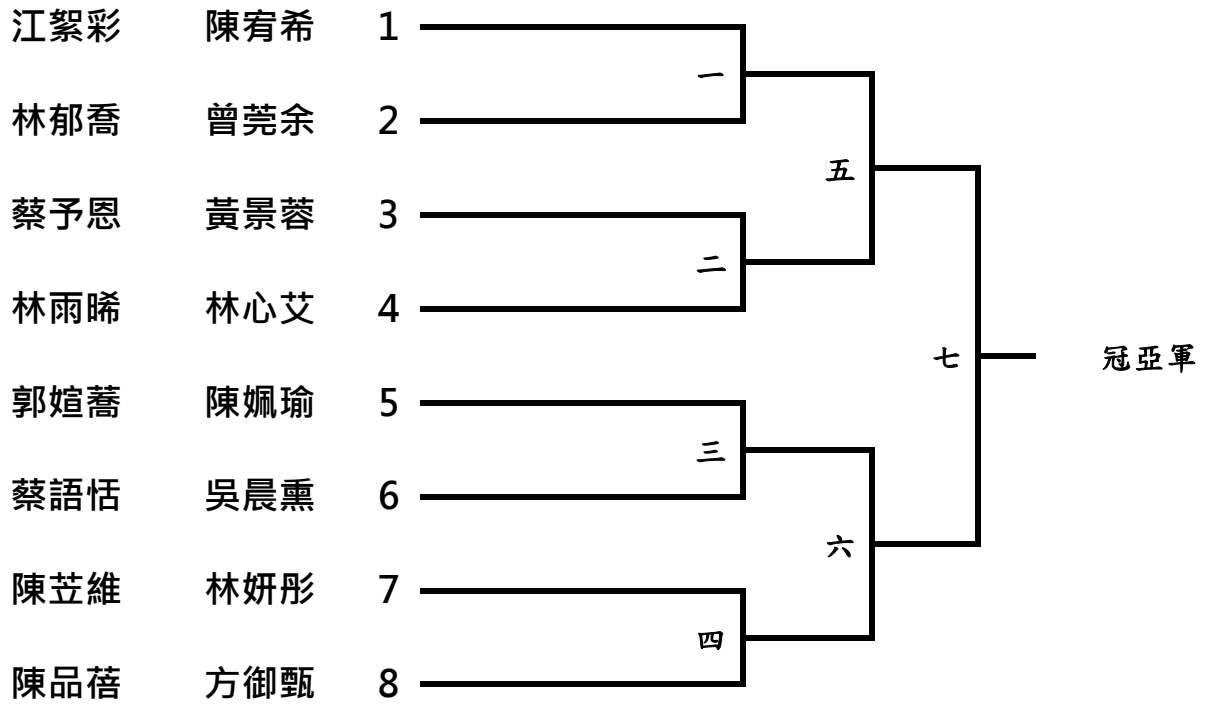

國小低年級女生組雙打
第二次單淘汰決賽 6隊 取4名

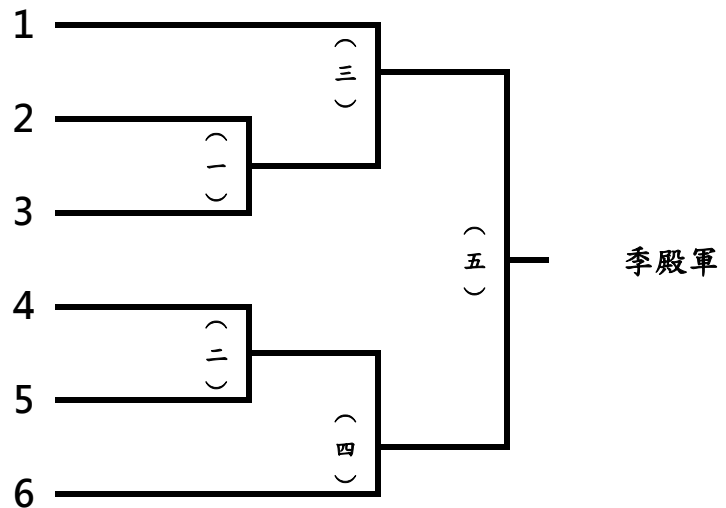

冠軍
亞軍
季軍
殿軍
優勝
優勝