

106年度教育雲服務策略聯盟計畫 酷學習

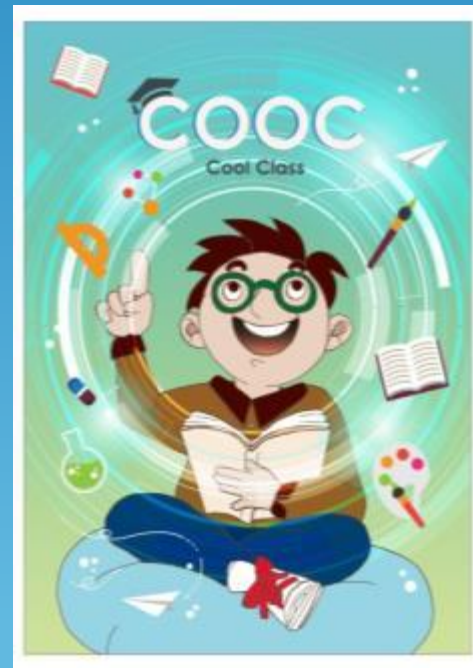

COOL CLASS



酷學習是學習管理系統(LMS)

- 學習管理系統 (Learning Management System ， 簡稱LMS) 的主要目的是管理學習者的學習過程，持續追蹤他們在各種訓練學習活動中的學習進度與表現，學習管理系統管理並分配諸如註冊登錄、課堂與教學者時間、學習素材、教學資源以及線上學習傳遞等各項學習資源。

酷學習的特色



精簡操作流程



學生身分記憶綁定



教學方法與差異教學派送

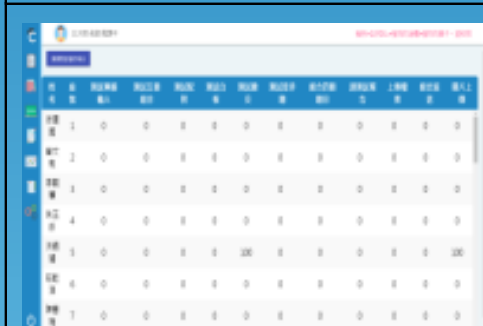

學習歷程記錄

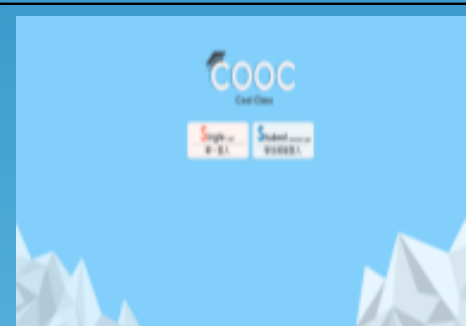

多元登入

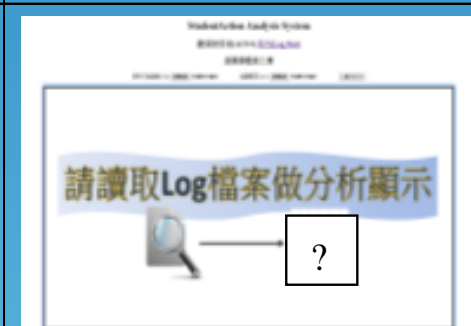

評量分析

- 增加課程代號登入

酷學習依各校網路環境設計

(可設定主要伺服器IP)

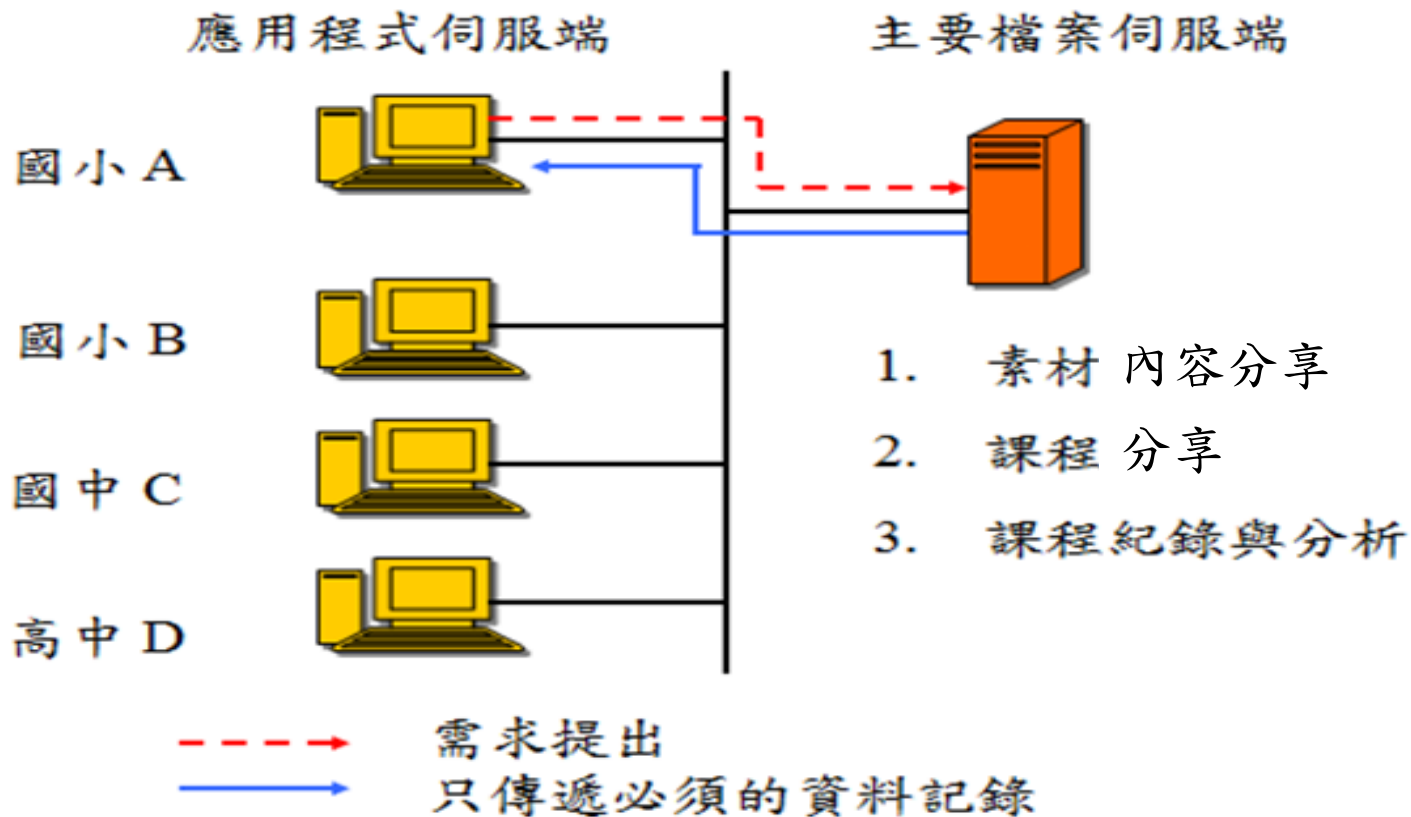

教師依實際授課單元內容設計分享



陳錫安 老師 備課中

翰林>自然3上>植物的身體>植物的葉子、莖和根

素材 報告 討論 選擇 是非 繳交 白板 配對 組合

素材 +

顯示 10 項結果

教學名稱	建立時間	課程移除
各種葉子		
認識植物		
認識植物		
影片賞析		

顯示第 1 至 4 項結果，共 4 項

選擇分享內容

各種葉子 分享校市立南崁國小 分掌人:教師公用老師 建立時間:2016-11-14 下載數:5	word 網頁 分享校市立南崁國小 分掌人:王大明老師 建立時間:2017-03-07 下載數:1
測試上傳圖片 分享校市立南崁國小 分掌人:王大明老師 建立時間:2016-11-24 下載數:0	測試素材 分享校市立南崁國小 分掌人:王大明老師 建立時間:2016-12-30 下載數:0
測試URL 分享校市立南崁國小 分掌人:王大明老師 建立時間:2016-11-24 下載數:0	共享庫TEST 分享校市立南崁國小 分掌人:倉庫測試教師老師 建立時間:2017-02-14 下載數:0
楓樹的葉子 分享校市立南崁國中 分掌人:王大明老師 建立時間:2017-02-14 下載數:0	測試素材 分享校市立南崁國小 分掌人:王大明老師 建立時間:2016-12-08 下載數:0
TEST認識植物 分享校市立南崁國中 分掌人:王大明老師 建立時間:2016-11-08 下載數:0	楓樹的葉子 分享校市立南崁國中 分掌人:王大明老師 建立時間:2017-02-14 下載數:0

關閉 確定選取

教師依實際授課單元內容設計之目標

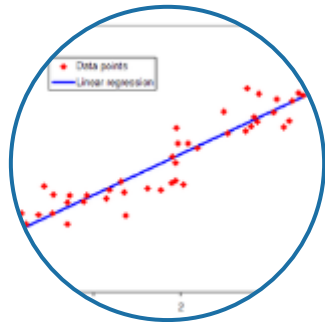

分析



預測



推薦



教師授課方式自由自主設計

○ 教學模組

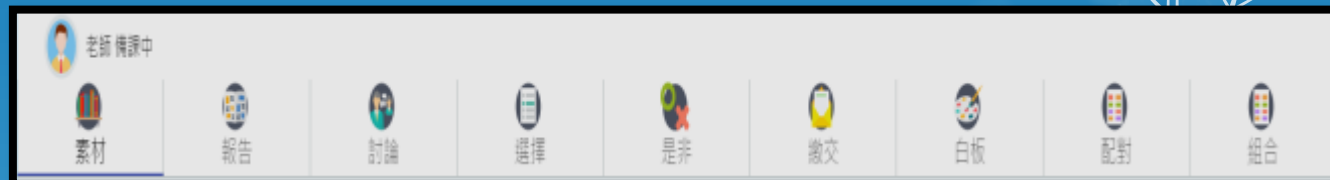

○ 組合派送



課次	課程名稱	節數	●	●	●	●	●	●
21	基礎科	5	●	●	●	●	●	●
22	基礎科	5	●	●	●	●	●	●
23	基礎科	5	●	●	●	●	●	●
24	新方案	5	●	●	●	●	●	●
25	新方案	5	●	●	●	●	●	●
26	新方案	5	●	●	●	●	●	●
27	新方案	5	●	●	●	●	●	●
28	新方案	5	●	●	●	●	●	●
29	新方案	5	●	●	●	●	●	●
30	新方案	5	●	●	●	●	●	●
31	新方案	5	●	●	●	●	●	●
32	新方案	5	●	●	●	●	●	●
33	新方案	2	●	●	●	●	●	●
34	新方案	5	●	●	●	●	●	●
35	新方案	5	●	●	●	●	●	●
36	新方案	5	●	●	●	●	●	●
37	新方案	5	●	●	●	●	●	●

○ 評量分析



酷學習可依數據提供分析資料



酷學習整合分析

酷學習安裝校數：37間
酷學習開課：1,854次
酷學習教材建立：2,473次

行政區

- 士林區
- 大同區
- 中山區
- 中正區
- 內湖區
- 北投區
- 松山區
- 信義區
- 萬華區

學校名稱

- 三民國民小學
- 市立三興國小
- 市立士林國中
- 市立大直國小
- 市立大直高中
- 市立仁愛國中
- 市立文昌國小
- 市立文林國小
- 市立文湖國小
- 市立日新國小
- 市立北投國小
- 市立民強國小
- 市立民權國小
- 市立永吉國中
- 市立萬源國小
- 市立萬源國小
- 市立忠孝國小
- 市立明倫國小
- 市立明倫國中

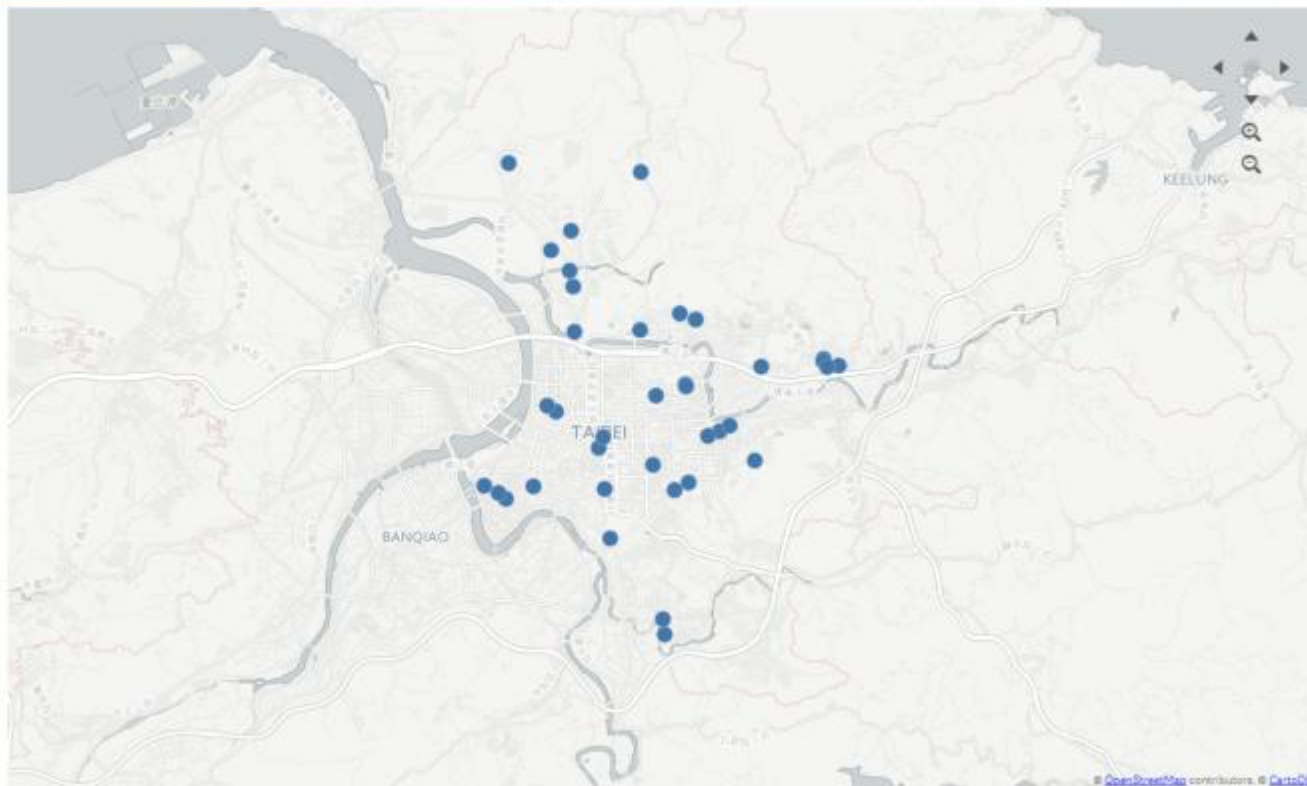

© OpenStreetMap contributors, © OpenStreetMap contributors

酷學習可依數據提供分析資料



台北市酷學習推廣狀況

臺北市酷學習安裝校數：37

臺北市各行政區各校安裝統計表

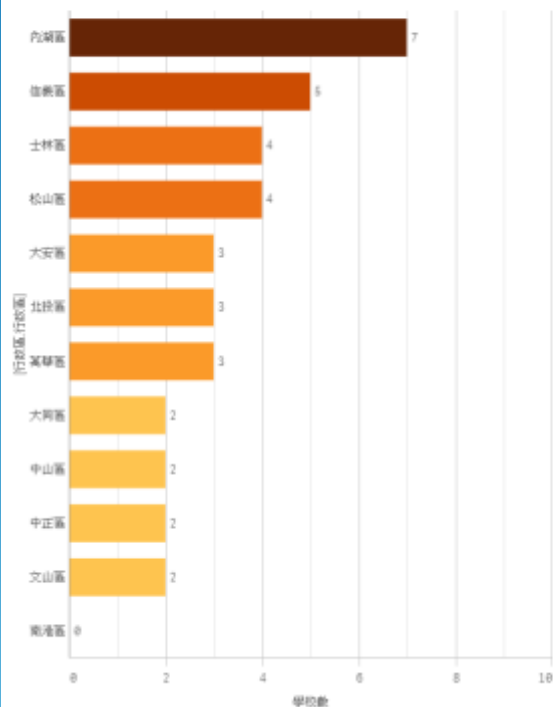

臺北市酷學習安裝比例

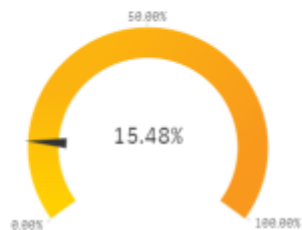

台北市各學制安裝酷學習統計

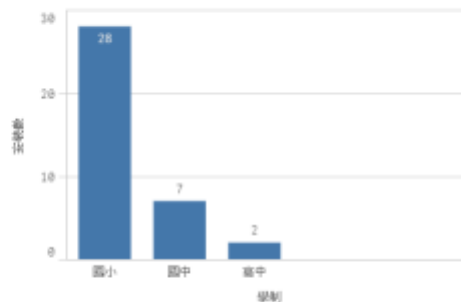

酷學習 各學制安裝比例

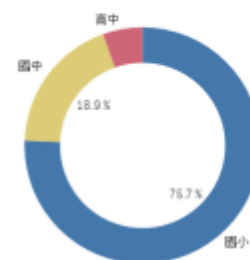

酷學習1-12月安裝學校數

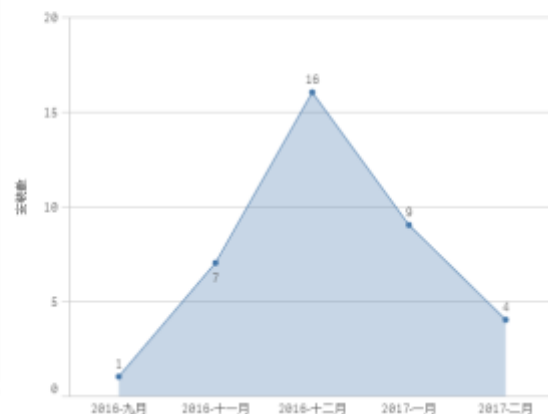

各月份各學制安裝酷學習學校數

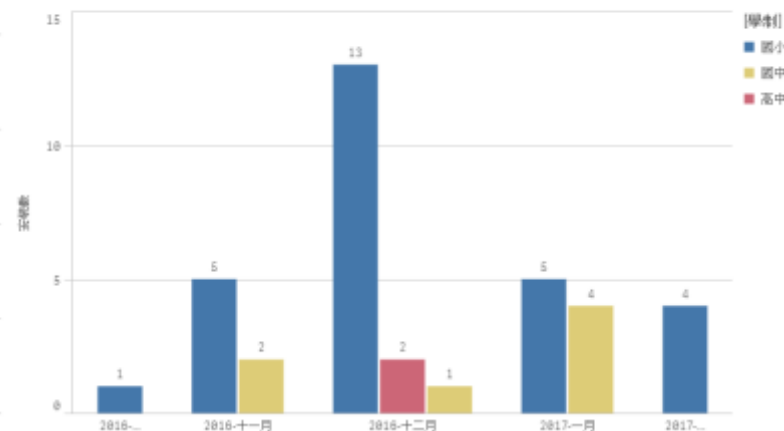

酷學習可依數據提供分析資料



臺北市各行政區使用酷學習情況

行政區: _____ 年級: _____ 科目: _____ 版本: _____

臺北市酷學習開課：1,854次

台北市各行政區酷學習開課統計

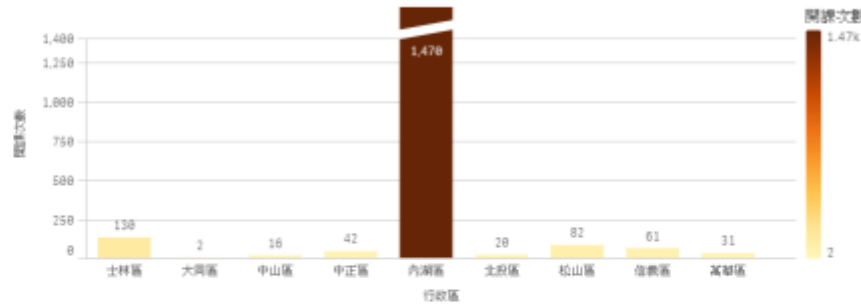

台北市各行政區每月開課狀況

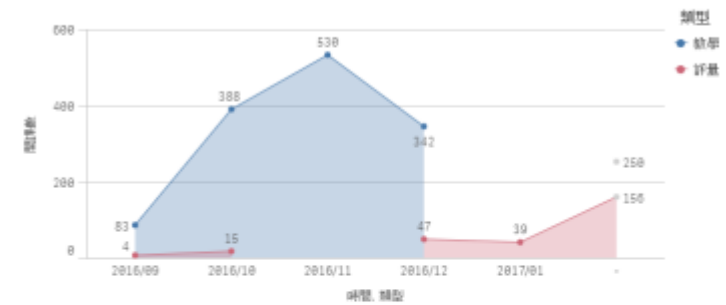

已安裝學校使用比例



酷學習教學使用 vs 評量使用

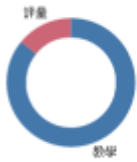

各學制使用酷學習開課統計表



台北市各行政區各科目開課狀況

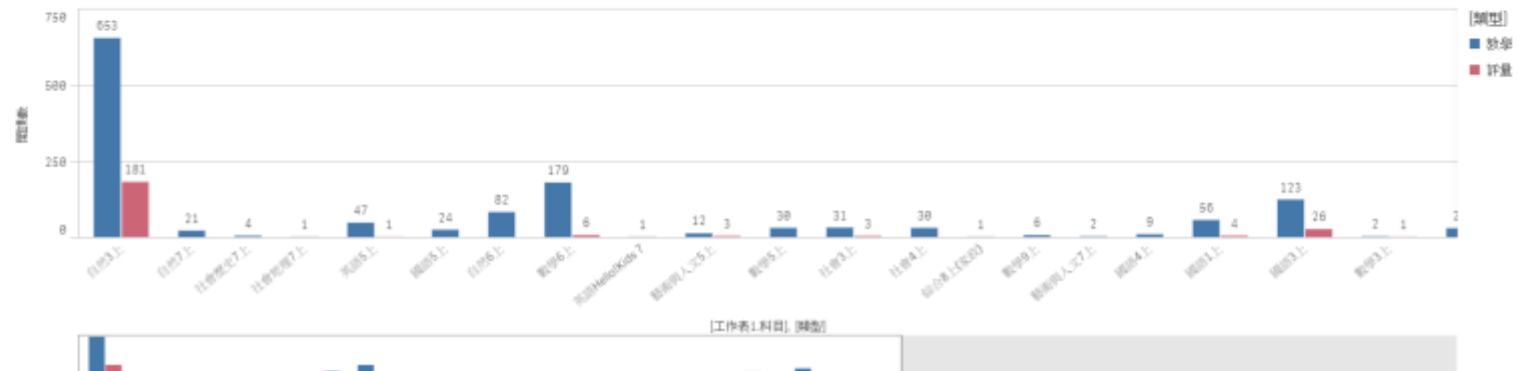

酷學習可依數據提供分析資料



課學習素材建立分析

行政區

年級

科目

版本

臺北市酷學習教材數量：2,473次

自製教材 VS 引用教材

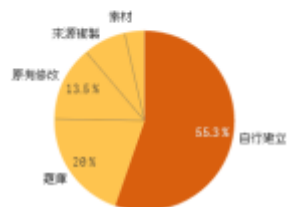

各科目建立教材類型統計



各類型教材統計

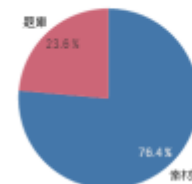

各科目教材類數量統計



酷學習每月建立教材統計

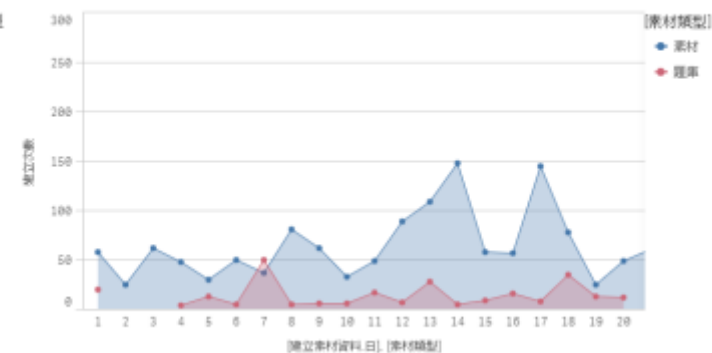

準備事項

- Cent OS 7 minimal以上
- PC、VM、SEVER皆可
- 安裝方式:SSH帳密遠端連線或寄送設備
安裝設定後寄回
- 安裝填報網址:

<http://cs.ezoominfo.com/www/Application.html>

本案聯絡人員

- 臺北市內湖區南湖國小陳錫安主任
- 電話:02-26321296*81
- 手機:0938884416
- 電子郵件:allenchen6166@gmail.com

